



AS-6030

BETRIEBSANLEITUNG

OPERATING INSTRUCTIONS

MODE D'EMPLOI

GEBRUIKSAANWIJZING



EMPFÄNGER

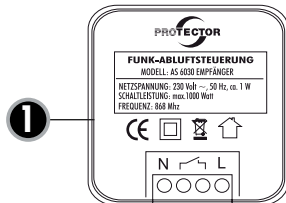

ANSCHLUSSBEISPIEL 1

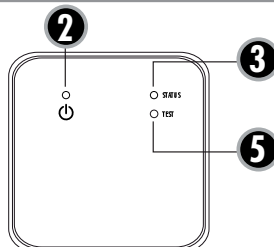
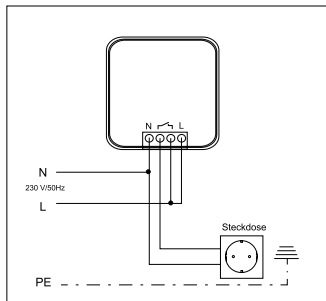

ANSCHLUSSBEISPIEL 2

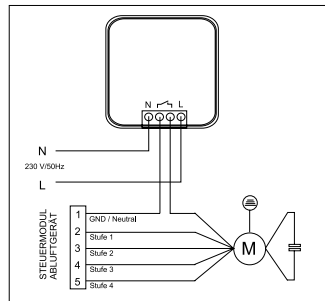

SENDER FÜR FENSTER

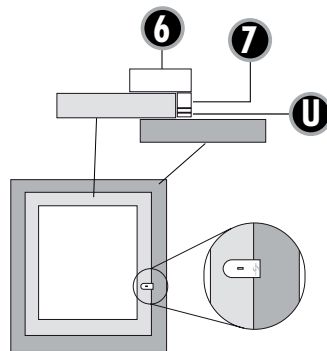
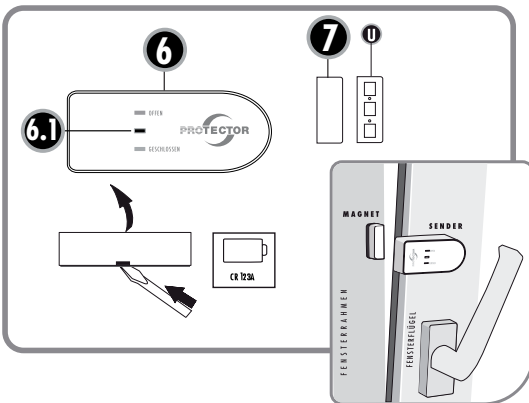

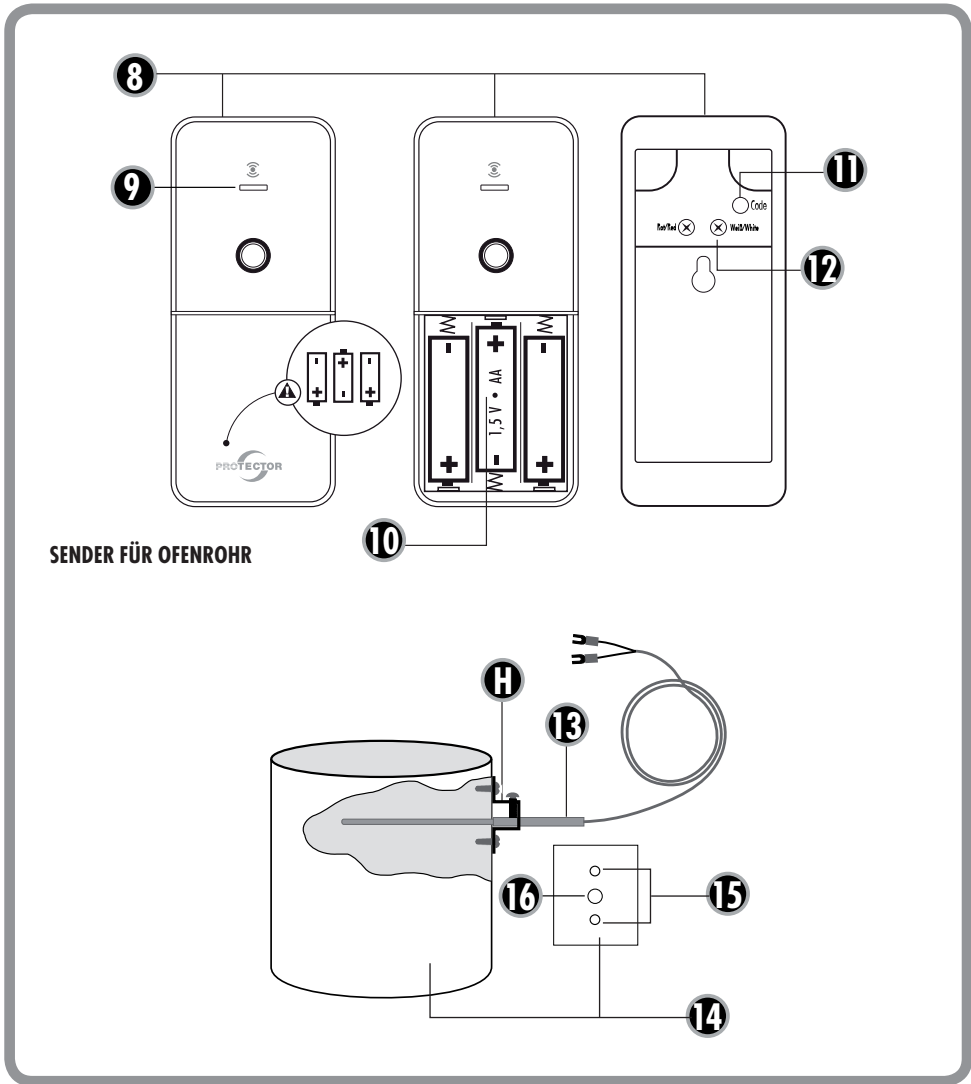

FUNK-ABLUFSTEUERUNG MODELL AS-6030

Allgemeines

i Bitte lesen Sie diese Anleitung vor Montage und Inbetriebnahme sorgfältig durch, um Montage- oder Bedienungsfehler zu vermeiden.

Die Funk-Abluftsteuerung AS-6030 wird in Verbindung mit Abluftsystemen, wie z. B. einer Dunstabzugshaube in Räumen mit einem Zugang zu einer offenen Feuerstelle genutzt, beispielsweise mit einer Gasterne, einem offenen Kamin, Kachelöfen, Holzöfen, Öfen oder dergleichen.

Bei Inbetriebnahme eines Abluftsystems, z. B. einer Dunstabzugshaube oder eines Abluftventilators, wird Luft aus dem Raum nach außen transportiert, wobei ein Unterdruck im geschlossenen Raum entstehen kann.

Bei der Verbrennung des Brennmaterials in einer offenen Feuerstelle entstehen geruchslose und unsichtbare Kohlendioxid- und Kohlenmonoxid-Gase. Diese Gase können beim Absaugen von Luft mit Hilfe eines Abluftsystems aus der Feuerstelle in den Raum gelangen und zu lebensgefährlichen Vergiftungen von Personen führen, die sich im Raum aufhalten.

Funktionsweise der Anlage

Solange der Ofen, bzw. das Abgasrohr kalt ist (unter 38°C) wird die an den Empfänger angeschlossene Abzugshaube mit Strom versorgt und funktioniert wie gewohnt. Steigt die Temperatur im Inneren des Abgasrohres auf eine Temperatur

über 38°C schaltet der Empfänger die angeschlossene Abzugshaube ab. Um Sie ein zu schalten öffnen Sie das/ die Fenster mit dem Fensterkontaktschalter. Nachdem das Abgasrohr wieder auf unter 38°C abgekühlt ist, kann die Abzugshaube wieder genutzt werden, ohne dass ein Fenster geöffnet wird.

⚠ ACHTUNG!

Der Rollladen muss beim Betrieb der Ablufteinrichtung geöffnet sein! Ist der Rollladen geschlossen, kann keine ausreichende Frischluftzufuhr gewährleistet werden!

Legende

- 1 =Empfänger
- 2 =Power-LED
- 3 =Status-LED
- 5 =Test-Taste
- 6 =Fensterkontakt
- 6.1 =Sende-LED Fensterkontakt
- 7 =Magnet
- 8 =Sendemodul für Thermosensor
- 9 =Sende-LED Thermosensor
- 10 =Batteriefach
- 11 =Code-Taste
- 12 =Anschlussterminal für Thermosensor
- 13 =Thermosensor
- 14 =Abgasrohr
- 15 =Durchführungsloch (4mm)
- 16 =Befestigungslöcher (2mm)
- H =Haltebügel
- U =Unterlegteile

MONTAGE

i Empfohlen wird die Montage durch den Installateur und Heizungsbauer oder Elektroinstallateur.
Die fachgerechte Montage gewährleistet den sicheren, dauerhaften Betrieb.
Eine Funktionsprüfung kann vom Bezirksschornsteinfeger durchgeführt werden.

Montageanleitung Fensterkontakt (6)

Mindestöffnung des Fensters

Diese richtet sich nach:

- a) Der Leistung des Abluftgerätes in m³/h
- b) Nach der Größe des zu öffnenden Fensters in m².
- c) Nach der Größe des Öffnungspaltes am Fenster in cm (siehe Tabelle 1)

In den meisten Küchen sind rechteckige Kipp-Schwenkfenster eingebaut.

Sollte es sich bei dem Fenster um ein z.B. rundes Format handeln, fragen Sie bitte den Installateur und Heizungsbauer oder Elektroinstallateur nach der Berechnung der Mindestöffnung.

Die erforderliche Mindestöffnung des rechteckigen Fensters ist als Beispiel in der Tabelle für Kipp- Schwenkstellung ersichtlich.

- 1) Ermitteln Sie die Abluftleistung Ihres Abluftgerätes in m³/h. Sie finden die Abluftleistung auf dem Typenschild oder in der Betriebsanleitung Ihres Abluftgerätes (z. B. Dunstabzugshaube).
- 2) Messen Sie die innere Breite und Höhe des Fensters und errechnen Sie die Fenstergröße in m².
(Breite x Höhe = m²; z. B. 0,8 m x 1,0 m = 0,8m²) = Fenstergröße

Tabelle 1

		Fensterfläche in m ²													
in m ²		0,2	0,3	0,4	0,5	0,6	0,7	0,8	0,9	1	1,1	1,2	1,3	1,4	1,5
in cm ²		2000	3000	4000	5000	6000	7000	8000	9000	10000	11000	12000	13000	14000	15000
Spalt- Öffnungsmaß in cm	Maximal zulässige Abluftleistung in m³/h														
	5	199	252	297	337	373	406	437	466	493	519	544	568	591	613
	6	246	311	365	413	456	495	532	567	600	631	661	690	717	744
	7	294	369	432	488	538	585	628	668	707	743	778	811	843	874
	8	342	427	500	563	621	674	723	770	813	855	895	933	970	1005
	9	389	486	567	639	704	763	819	871	920	967	1012	1055	1096	1136
	10	437	544	635	714	786	852	914	972	1027	1079	1128	1176	1222	1266
	11	485	603	702	790	869	942	1009	1073	1133	1191	1245	1298	1348	1397
	12	532	661	770	865	951	1031	1105	1174	1240	1302	1362	1419	1475	1528

i **Berechnungstabelle zur Bestimmung der Mindestspaltöffnung Ihres Fensters**

- 3) Bestimmen Sie anhand der Tabelle aus der Abluftleistung und der Fenstergröße das Spalt-Öffnungsmaß (Mindestspaltöffnung Ihres Fensters).
- 4) Messen Sie in der Kippstellung die obere innere Fenster-Spaltgröße in cm. Die Spaltgröße Ihres Fensters darf das ermittelte Spalt-Öffnungsmaß nicht unterschreiten! Eine größere Spalt- oder Fensteröffnung ist von Vorteil.
- 5) Unterschreitet die Spaltgröße des Fensters den zulässigen Wert für das Spalt-Öffnungsmaß entsprechend der Tabelle, so kann das Fenster eventuell nur in der Schwenkposition das erforderliche Öffnungsmaß erreichen. Auch in der Schwenkposition muss eine Mindestspaltgröße erreicht werden. Der Fensterkontakt muss so angebracht sein, dass die Mindestspaltgröße gesichert ist. Wir empfehlen, die Mindestspaltgröße mit Hilfe eines Abstandhalters zu fixieren.

Vorbereitung

Sender (6) und Magnet (7) an dem Fensterrahmen und dem Fensterflügel so montieren, dass der allseitige Abstand von Magnet und Sender im geschlossenen Zustand des Fensters kleiner 7 mm ist. Zum Anpassen hierzu die beigefügten Unterlegteile verwenden (U).

Wir empfehlen, bis zur endgültigen Befestigung Sender und Magnet mit doppelseitigem Klebeband zu fixieren und erst zum Schluss alles zu verschrauben.

Montage für Kipp-Stellung

Sender und Magnet müssen auf der Anschlagseite des Fensters angebracht werden. D.h. Bei einem rechts angeschlagenen Fenster rechts, bzw. bei einem links angeschlagenen

Fenster links. Der Befestigungspunkt muss so gewählt werden, dass ein Signal "Fenster geöffnet" erst dann gegeben wird, wenn das laut Tabelle notwendige Spaltöffnungsmaß erreicht ist. Beim Schwenken muss sich der Magnet immer im Bereich unter 7mm am Sender befinden, so dass der Sender das Fenster immer als geschlossen erkennt! Sie sollten aber darauf achten, dass Sender und Magnet sich nicht berühren können, wenn das Fenster geschwenkt wird.

Montage für Schwenk-Stellung

Sensor und Magnet müssen auf der Seite angebracht werden, an der sich das Kipp-Scharnier befindet (meist unten). Der Befestigungspunkt muss so gewählt werden, dass ein Signal "Fenster geöffnet" erst dann gegeben wird, wenn das laut Tabelle notwendige Spaltöffnungsmaß erreicht ist. Beim Kippen muss sich der Magnet immer im Bereich unter 7mm am Sender befinden, so dass der Sender das Fenster immer als geschlossen erkennt! Sie sollten aber darauf achten, dass Sender und Magnet sich nicht berühren können, wenn das Fenster gekippt wird.

- 1) Magnet an der vorgesehenen Stelle mit dem beigelegten doppelseitigen Klebeband fixieren.
- 2) Fensterkontakt am Fenster mit dem beigelegten doppelseitigen Klebeband fixieren.



ACHTUNG: Der Abstand zwischen Sender und dem Magneten darf 7 mm nicht überschreiten!

- 3) Nachdem alle Funktionen erfolgreich getestet wurden, müssen Sender und Magnet am Fenster/Fensterrahmen verschraubt werden. Dazu befindet sich ein vorbereitetes Loch im Batteriefach des Senders und im unteren Teil des Magnetgehäuses. Sender und Magnet können dadurch am Fenster/Fensterrahmen festgeschraubt



werden. Hierdurch wird ein ungewolltes Herunterfallen von Sender und Magnet verhindert!

Funktionsprüfung der Fensterkipp- oder Schwenkposition

- Das Fenster langsam in die Kippstellung oder Schwenkstellung bringen, die Sende-LED (6.1) am Sender leuchtet noch vor der maximalen Kipp- oder Schwenkstellung kurz grün auf.
- Fenster schließen, Sende-LED (6.1) leuchtet kurz rot auf.
- Kontrollieren Sie zum Abschluss noch einmal die Spaltöffnungen mit dem laut Tabelle 1 festgestellten Minimalwert.

Montageanleitung Thermosensor (13)

 **Hinweis:** Um Verbrennungen an Ihrer Haut zu vermeiden, sollte der Ofen aus und abgekühlt sein!

Der Thermosensor wird durch ein Loch in das Abgasrohr Ihres Ofens geführt und mittels beigelegtem Haltebügel mit dem Ofenrohr verschraubt. Der Sender sollte nicht durch eine Verkleidung verdeckt werden, da hierdurch die Funksignale beeinträchtigt und die Reichweite verkürzt werden könnte.

- 1) Bohren Sie an geeigneter Stelle in das Abgasrohr Ihres Ofens ein 4mm Loch für den Thermosensor. Achten Sie darauf, dass das Loch so positioniert ist, dass der Thermosensor nach der Montage möglichst nicht zu sehen ist.
- 2) Schieben Sie den Haltebügel über den Thermosensor, ziehen Sie Schraube zur Fixierung des Thermosensors nach nicht an.
- 3) Stecken Sie den Thermosensor in das dafür gebohrte Loch im Abgasrohr und schieben Sie ihn bis zum Anschlag hinein.
- 4) Verschieben Sie den Befestigungsbügel auf dem Thermosensor bis er auf dem Abgasrohr aufliegt und

markieren Sie dann die beiden Befestigungslöcher des Haltebügels mit einem geeignetem Stift, ziehen sie dann den Thermosensor und den Haltebügel wieder aus dem Abgasrohr heraus.

- 5) Bohren Sie an den zwei zuvor markierten Befestigungslöchern am Abgasrohr Löcher mit 2mm Durchmesser.



Hinweis: Bei doppelwandigem Abgasrohr bohren Sie vorsichtig nur durch das äußere Rohr!

- 6) Befestigen Sie den Haltebügel am Abgasrohr indem Sie ihn mit den zwei mitgelieferten Blechschrauben und den beiden soeben gebohrten Löchern verschrauben.
- 7) Führen Sie jetzt den Thermosensor durch den Haltebügel bis zum Anschlag und fixieren Sie in am Haltebügel mit der seitlichen Schraube. Ziehen Sie sie nicht zu fest an, um den Thermosensor nicht zu beschädigen.
- 8) Verlegen Sie die Leitung des Thermosensors bis zum Sendemodul des Thermosensors.
- 9) Schließen Sie die Leitung des Thermosensors an das Sendemodul an, die rot markierte Leitung an die Schraube Rot/Red, die weiß markierte Leitung an die Schraube Weiß/White.
- 10) Auf der Rückseite des Sendemoduls befindet sich eine Wandhalterung. Diese kann nach unten geschoben und aus dem Sender entnommen werden.
- 11) Suchen Sie eine geeignete Stelle zur Montage des Senders und verschrauben Sie die Wandhalterung des Senders an dem Montageort. Das Sendemodul sollte einen Mindestabstand von 50cm zum Abgasrohr haben, damit das Sendemodul nicht durch Hitze zerstört werden kann. Des weiteren sollte das Sendemodul nicht hinter einer Verkleidung montiert werden, hierdurch kann die Reichweite eingeschränkt werden.

Montage des Empfängers:

Die Montage muss durch eine Elektrofachkraft erfolgen.

Achtung! Gerät nur innerhalb eines Gebäudes einsetzen.

Anschlussbeispiel 1:

Der Empfänger kann Auf- oder Unterputz in einer Verteiler-, Schalter- oder Steckdose mit min. 60 mm Durchmesser eingebaut werden. Die Befestigungslaschen können bei Bedarf abgebrochen werden.

Anschlussbeispiel 2:

Bei Abluftgeräten mit Gebläsestufenschaltung wird der Empfänger in die Lüftermotorzuleitung zwischengeschaltet, damit die Beleuchtung unabhängig vom Schaltzustand des Empfängers funktioniert. Dazu müssen eventuell die Leitungen des Lüftermotors aus dem Gehäuse der Abzugshaube herausgeführt werden, wenn das Gehäuse die Signale des Senders zu sehr abschirmt und die Reichweite nicht ausreichend ist.

i Hinweis: Der Empfänger sollte nicht hinter einer Metall-Verkleidung montiert werden, da hierdurch die Reichweite eingeschränkt werden kann.

INBETRIEBNAHME

Kodierung

Bei der ersten Inbetriebnahme muss die Kodierung gelernt werden, gehen Sie dazu wie folgt vor:

Hinweis: Bitte lernen Sie zuerst den/die Fensterkontakt/e an und danach den Thermosensor.

Fensterkontakt

- 1) Versorgen Sie den Empfänger (1) mit Strom.
- 2) Drücken und halten Sie die Test-Taste (5) am Empfänger, bis die LED (3) dauerhaft orange leuchtet. Lassen Sie die Test-Taste dann los.
- 3) Setzen Sie die Batterie vom Typ CR 123A in den Fensterkontakt ein (Polarität beachten) und halten Sie den Magneten an den Fensterkontakt. Die LED (6.1) am Fensterkontakt, sowie die LED (3, rot) am Empfänger sollten kurz blinken.
- 4) Beenden Sie den Lernvorgang, indem Sie einmal kurz auf die Test-Taste des Empfängers drücken. Sobald der Magnet weiter als 7mm vom Fensterkontakt entfernt ist, sollte der Empfänger den angeschlossenen Verbraucher mit Strom versorgen. Wird der Magnet dann wieder näher an den Fensterkontakt gebracht, sollte der Verbraucher wieder Stromlos sein. Ist dies nicht der Fall, wiederholen Sie den Vorgang.

i Hinweis: Es können bis zu drei Fensterkontakte an einem Empfänger angelernt werden. Die Fensterkontakte sind dann „UND-verknüpft“, d.h. Jeder Sender muss den Status „Fenster geöffnet“ haben, bevor der Empfänger den Strom durchschaltet. Dies ist z.B. hilfreich, wenn sich hinter Ihrem überwachten Fenster ein Wintergarten befindet oder wenn Sie die Kipp- und die Schwenkfunktion benutzen wollen.

Führen Sie die Schritte 1-4 für jeden weiteren Fensterkontakt durch.

Thermosensor

- 1) Entnehmen Sie die Batterien aus dem Sendemodul (8), falls diese bereits eingesetzt wurden.
- 2) Versorgen Sie den Empfänger mit Strom.
- 3) Drücken und halten Sie die Test-Taste (5) am Empfän-



ger, bis die LED (3) dauerhaft orange leuchtet. Lassen Sie die Test-Taste dann los.

- 4) Setzen Sie jetzt die Batterien wieder in das Sendemodul ein, achten Sie dabei auf die Polung der Batterien.
- 5) Die LED (3, grün) blinkt einmal.
- 6) Drücken Sie einmal kurz auf die Test-Taste am Empfänger um den Lernmodus zu verlassen.
- 7) Warten Sie jetzt ca. 5 Minuten oder drücken Sie die Code-Taste (11) am Sender für ca. 2 Sekunden.

Jetzt ist das Gerät funktionsbereit.

Kodierung löschen / Werkseinstellung

Sollte bei der Kodierung etwas nicht korrekt funktioniert haben oder sollte einer der Sender ersetzt werden müssen, muss der Empfänger erst zurückgesetzt werden. Halten Sie dazu die Test-Taste (5) am Empfänger für ca. 6 Sekunden gedrückt. Nach ca. 2 Sekunden fängt die LED (3) an zu leuchten, 4 Sekunden später blinkt die LED (3) kurz auf. Danach kann die Test-Taste losgelassen werden und der Empfänger befindet sich wieder im Auslieferungszustand, d.h. alle Sender müssen erneut angelernt werden.

Test-Funktion

Mit der Test-Taste am Empfänger kann die Funktion des Relais im Empfänger geprüft werden. Wird die Test-Taste kurz gedrückt, schaltet das Relais für ca. 1 Sekunde ein (Klack-Klack). Diese Funktion steht nur zur Verfügung, wenn das Fenster geschlossen und der Ofen in Betrieb ist.

CE Hinweise

Unter Einwirkung von starken elektrischen, magnetischen oder hochfrequenten Feldern (Entladungen, Mobiltelefonen,

Funkanlagen, Handys, Mikrowellen) kann es zu Funktionsbeeinträchtigungen der Geräte (des Gerätes) kommen.

CE Konformität

Wir bestätigen die Konformität der Geräte nach der europäischen Richtlinie 2004/108/EG zur elektromagnetischen Verträglichkeit sowie zu der Niederspannungsrichtlinie 2006/95/EC. Die Funkzulassung wird bescheinigt nach der EC R&TE Direktive 1999/5/EC.

Technische Daten

Netzspannung (Empfänger)	230 V ~ , 50/60 Hz, ca. 2 W
Schalteleistung	1000 W, 4,3A, bei $\cos \Phi = 1$
Funk-Reichweite	bis 20 m
Funk-Frequenz	868 Mhz
Schutzklasse	IP 20, nur für trockene Räume
Batterie (Fensterkontakt)	1 x Typ CR 123A
Batterien (Sendemodul)	3 x Größe AA/Mignon/LR6
Thermosensor)	Alkaline

Im Rahmen unserer Produktpflege und Geräteoptimierung sind technische Änderungen auch kurzfristig ohne Vorankündigung möglich.

SICHERHEITSHINWEISE



Keine eigenen Reparaturversuche durchführen!

Bei Schäden, die durch Nichtbeachten dieser Bedienungsanleitung verursacht werden, erlischt der Garantieanspruch. Für

Folgeschäden übernehmen wir keine Haftung! Bei Sach- oder Personenschäden, die durch unsachgemäße Handhabung oder Nichtbeachten der Sicherheitshinweise verursacht werden, übernehmen wir keine Haftung. In solchen Fällen erlischt jeder Garantieanspruch!

i Verwenden Sie dieses Produkt nicht in Krankenhäusern oder sonstigen medizinischen Einrichtungen. Obwohl dieses System nur relativ schwache Funksignale aussendet, könnten diese dort zu Funktionsstörungen von lebenserhaltenden Systemen führen. Gleiches gilt möglicherweise in anderen Bereichen.

Aus Sicherheits- und Zulassungsgründen (CE) ist das eigenmächtige Umbauen und/oder Verändern des Produkts nicht gestattet.

⚠ **Zerlegen Sie das Produkt nicht! Es besteht die Gefahr eines lebensgefährlichen elektrischen Schlages!** Lassen Sie das Verpackungsmaterial nicht achtlos liegen, Plastikfolien/-tüten, Styroparteile, etc., könnten für Kinder zu einem gefährlichen Spielzeug werden.

Das Gerät ist nur für trockene Innenräume geeignet (keine Badezimmer o.ä. Feuchträume). Vermeiden Sie das Feucht- oder Nasswerden des Geräts. Wenden Sie sich an eine Fachkraft, wenn Sie Zweifel über die Arbeitsweise, die Sicherheit oder den Anschluss des Geräts haben. Gehen Sie vorsichtig mit dem Produkt um - durch Stöße, Schläge oder dem Fall aus bereits geringer Höhe wird es beschädigt.

2 JAHRE BESCHRÄNKTE GARANTIE

Es wird für die Dauer von 2 Jahren ab Kaufdatum gewährleistet, dass dieses Produkt frei von Defekten in den Materialien und in der Ausführung ist. Dies trifft nur zu, wenn das Gerät in üblicher Weise benutzt wird und regelmäßig instand gehalten wird. Die Verpflichtungen dieser Garantie werden auf die Reparatur oder den Wiedereinbau irgendeines Teils des Gerätes begrenzt und gelten nur unter der Bedingung, dass keine unbefugten Veränderungen oder versuchte Reparaturen vorgenommen wurden. Ihre gesetzlichen Rechte als Kunde werden in keiner Weise durch diese Garantie beeinträchtigt.

i Bitte beachten Sie!

Es besteht kein Anspruch auf Garantie in u. a. folgenden Fällen:

- Bedienungsfehler
- leere Batterien oder defekte Akkus
- falsche Codierung/Kanalwahl
- Störungen durch andere Funkanlagen (z.B. Handybetrieb)
- Fremdeingriffe/-wirkungen
- Mechanische Beschädigungen
- Feuchtigkeitsschäden
- Kein Garantie-Nachweis (Kaufbeleg)

⚠ Haftungsbeschränkung:

Der Hersteller ist nicht für den Verlust oder die Beschädigung irgendwelcher Art einschließlich der beiläufigen oder Folgeschäden haftbar, die direkt oder indirekt aus der Störung dieses Produktes resultieren.



DE

Diese Bedienungsanleitung ist eine Publikation
der Protector GmbH,
An den Kolonaten 37, 26160 Bad Zwischenahn

Diese Bedienungsanleitung entspricht dem technischen
Stand bei Drucklegung. Änderung in Technik und Ausstattung
vorbehalten.



RECEIVER

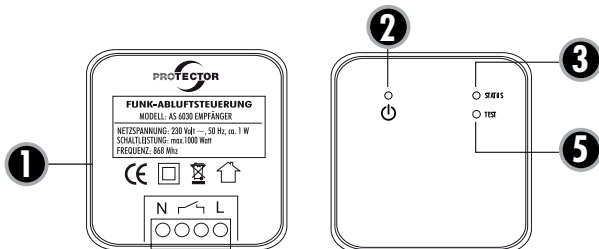

EXAMPLE 1

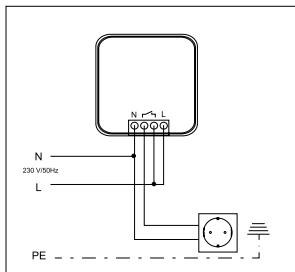

EXAMPLE 2

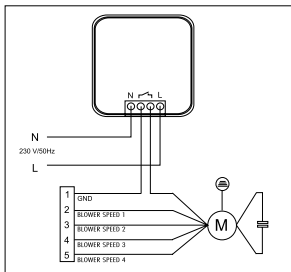

TRANSMITTER WINDOW

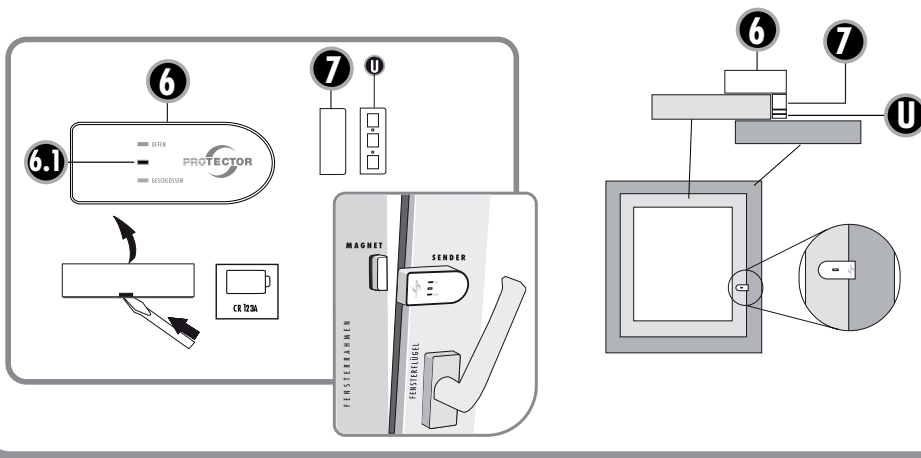

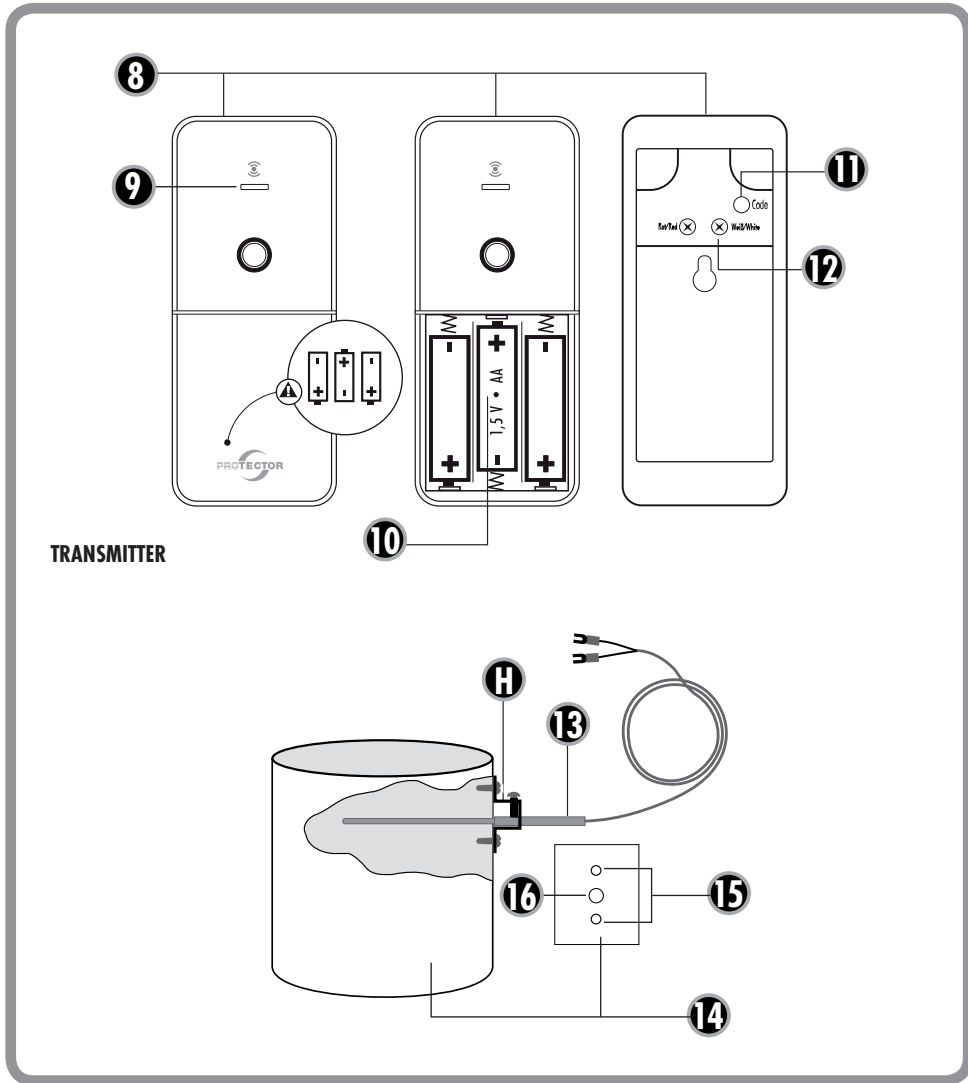

WIRELESS EXHAUST AIR CONTROL SYSTEM MODEL AS-6030

General

 Please read these instructions carefully before installing and operating the device to avoid installation or operating errors.

The wireless exhaust air control system AS-6030 is used in conjunction with exhaust air systems, such as an extractor hood in rooms with access to an open fire, for example with a gas-fuelled heater, an open fireplace, tiled stove, wood-burning stove, oil-burning stove etc.

When operating an exhaust air system, e.g. an extractor hood or exhaust fan, air is transported out of the room to the outside, which can cause negative pressure to form in the closed space.

The combustion of fuel in an open hearth creates odourless and invisible carbon dioxide and carbon monoxide gases. These gases can be sucked into the room from the hearth by way of an exhaust air system and lead to the fatal poisoning of anyone spending time in the room.

How the system works

Provided that the stove/exhaust pipe is cold (below 38°C), the extractor hood connected to the receiver is supplied with power and functions as usual. If the temperature inside the exhaust pipe increases to a temperature above 38°C, the receiver turns off the connected extractor hood. To turn it

on, open the window(s) with the window contact switch. After the exhaust pipe is cooled to below 38°C again, the extractor hood can be used again without a window being opened.

CAUTION!

The shutters must be open when the extractor hood is in operation! If the shutters are closed, a sufficient fresh air supply cannot be guaranteed!

Key

- 1 =Receiver
- 2 =Power LED
- 3 =Status LED
- 5 =Test button
- 6 =Window contact
- 6.1 =Window contact transmitter LED
- 7 =Magnet
- 8 =Transmitter for the thermal sensor
- 9 =Thermal sensor transmitter LED
- 10 =Battery compartment
- 11 =Programming button
- 12 =Connection terminal for the thermal sensor
- 13 =Thermal sensor
- 14 =Exhaust gas pipe
- 15 =Through hole (4 mm)
- 16 =Mounting holes (2 mm)
- H =Mounting bracket
- U =Washers

INSTALLATION

i We recommend the system is installed by installation and heating engineers or electricians. Professional installation ensures safe long-term operation. A functional test can be carried out by the district chimney sweep.

Assembly instructions for window contact (6)

Minimum window opening

These are based on:

- The power of the exhaust air device in m³/h
- The size of the window to be opened in m²
- The size of the window opening in cm (see table 1)

Most kitchens have rectangular tilt and pivot windows. If your window is round for example, please ask the installation and heating engineers or electrician to calculate the minimum opening.

The minimum opening of rectangular windows is shown as an example in the table for the tilt and pivot position.

Calculation table to determine the minimum opening of your window

- Determine the extraction power of your exhaust air extraction device unit in m³/h. You can find the exhaust air extraction power on the identification plate or in the operating instructions of your exhaust air device (e.g. extractor hood).
- Measure the inner width and height of the window and calculate the window size in m².
(width x height = m²; e.g. 0.8 m x 1.0 m = 0.8 m²) = window size

Table 1

		Window area in m ²															
in m ²		0,2	0,3	0,4	0,5	0,6	0,7	0,8	0,9	1	1,1	1,2	1,3	1,4	1,5		
in cm ²		2000	3000	4000	5000	6000	7000	8000	9000	10000	11000	12000	13000	14000	15000		
Gap opening measurement in cm	Maximum permissible exhaust air performance in m ³ /h																
	5	199	252	297	337	373	406	437	466	493	519	544	568	591	613		
	6	246	311	365	413	456	495	532	567	600	631	661	690	717	744		
	7	294	369	432	488	538	585	628	668	707	743	778	811	843	874		
	8	342	427	500	563	621	674	723	770	813	855	895	933	970	1005		
	9	389	486	567	639	704	763	819	871	920	967	1012	1055	1096	1136		
	10	437	544	635	714	786	852	914	972	1027	1079	1128	1176	1222	1266		
	11	485	603	702	790	869	942	1009	1073	1133	1191	1245	1298	1348	1397		
	12	532	661	770	865	951	1031	1105	1174	1240	1302	1362	1419	1475	1528		

- 3) Using the table, work out the opening size (minimum opening for your window) from the extraction power and window size.
- 4) While the window is in the tilted position, measure the upper inner gap size of the window in cm. The gap size of your window must not be below the opening size calculated! The bigger the gap or window opening, the better.
- 5) If the gap size of the window is less than the permissible value for the opening size according to the table, the window may only be able to achieve the required opening size in the pivot position. There must also be a minimum gap when the window is in the pivoted position. The window contact shall be positioned in such a way as to ensure the minimum gap size. We recommend you ensure the minimum gap size using a spacer.

Preparation

Install the transmitter (6) and magnet (7) to the window frame and the window casement in such a way that the distance from the magnet and transmitter is less than 7 mm on all sides when the window is closed. To adjust this, use the washers supplied (U).

We recommend that you mount the transmitter and magnet using double-sided tape until it is ultimately secured in place and only screw everything when installation is complete.

Installation for tilted position

The transmitter and magnet must be mounted on the hinge side of the window. This means on the right for a right-hinged window and on the left for a left-hinged window.

The mounting point should be selected so that the „open window“ signal is only given if the necessary opening size is reached in accordance with the table. When pivoting the window, the magnet must always be less than 7 mm from the transmitter so that the transmitter always recognises the window as being closed! You should however make sure that the transmitter and magnet cannot touch when the window is pivoted.

Installation for pivoted position

The sensor and magnet must be mounted on the side where the tilt hinge is (usually below). The mounting point should be selected so that the „open window“ signal is only given if the necessary opening size is reached in accordance with the table. When tilting the window, the magnet must always be less than 7 mm from the transmitter so that the transmitter always recognises the window as being closed! You should however make sure that the transmitter and magnet cannot touch when the window is tilted.

- 1) Fix the magnet in place at the designated location using the double-sided adhesive pad supplied.
- 2) Fix the window contact onto the window with the double-sided adhesive pad supplied.



WARNING: The distance between the transmitter and the magnet must not exceed 7 mm!

- 3) Once all functions have been tested successfully, the transmitter and magnet must be screwed to the window/window frame. For this purpose, there is a hole prepared in the battery compartment of the transmitter and in the lower part of the magnet housing. The transmitter and magnet can therefore be screwed to the window/window frame. This prevents the transmitter and magnet from accidentally falling off!

Functional test when the window is tilted or pivoted

- Slowly bring the window into the tilted or pivoted position, the transmitter LED (6.1) on the transmitter will briefly light up green before the maximum tilted or pivoted position is reached.
- If you close the window, the transmission LED (6.1) will light up red.
- Finally, check the openings once more based on the minimum gap determined in table 1.

Installation instructions for the thermal sensor (13)

! **Note:** To avoid burns to your skin, the stove should be off and allowed to cool!

The thermal sensor is passed through a hole in the exhaust gas pipe of your oven and screwed to the stove pipe using a mounting bracket. The transmitter should not be obscured by a covering as this could impair the wireless signals and shorten the range.

- 1) Drill a 4 mm hole for the thermal sensor at an appropriate point in the exhaust pipe of your stove. Make sure that the hole is positioned so that the thermal sensor is barely visible after installation.
- 2) Slide the mounting bracket over the thermal sensor; do not yet tighten the screw to fix the thermal sensor in place.
- 3) Insert the thermal sensor into the respective hole drilled in the exhaust gas pipe and slide it in until it stops.
- 4) Move the mounting bracket on the thermal sensor until it lies on the exhaust gas pipe, mark the two mounting holes of the bracket with a suitable pen, then pull the thermal sensor and the bracket back out of the exhaust pipe.
- 5) Drill holes measuring 2 mm in diameter at two previously marked mounting holes on the exhaust gas pipe.



Note: If the exhaust gas pipe is double walled, be careful to drill only through the outer pipe!

- 6) Attach the mounting bracket to the exhaust gas pipe by screwing the two self-tapping screws supplied and into two newly drilled holes.
- 7) Now run the thermal sensor through the mounting bracket until it stops and fix it in place at the bracket with the screw at the side. Do not pull it too tightly, as this would damage the thermal sensor.
- 8) Lay the thermal sensor cable to the transmitter module of the thermal sensor.
- 9) Connect the thermal sensor cable to the transmitter module, the red marked cable to the screw ‚Rot/Red‘, and the white marked cable to the screw ‚Weiß/White‘.
- 10) There is a wall mount on the back of the transmitter module. This can be pushed down and removed from the transmitter.
- 11) Find a suitable location for mounting the transmitter and screw the wall mount of the transmitter to the mounting location. The transmitter module should be located at least 50 cm from the exhaust gas pipe to prevent the heat destroying the transmitter module. The transmitter should not be mounted behind a covering because this can limit the range.

Installation of the receiver

The installation must be carried out by a qualified electrician.



Warning! Only use the device in a building.

Connection example 1:

The receiver can be installed surface or flush-mounted in a distribution box, switch box or power socket with a min. diameter of 60 mm. The fastening clips can be broken off if necessary.

Connection example 2:

In exhaust air units with blowing speed controls, the receiver is connected in series to the fan motor supply to enable the lighting to function independently of the status of the receiver. If applicable, the fan motor cable must be led from the extractor hood housing if the housing overly shields the transmitter signal and the range is insufficient.

Note: The receiver should not be mounted behind a metal covering because this can limit the range.

OPERATION**Programming**

When operating the device for the first time, it must be programmed. To do this, proceed as follows:

i **Note:** Please first program the window contact(s) and then the thermal sensor.

Window contact

- 1) Power the receiver (1).
 - 2) Press and hold the test button (5) on the receiver until the LED (3) lights orange continuously. Release the test button.
 - 3) Insert the CR 123A battery into the window contact (observe correct polarity) and hold the magnet to the window contact. The LED (6.1) on the window contact and the LED (3, red) on the receiver should flash briefly.
 - 4) Complete the programming process by briefly pressing the test button of the receiver once.
- Once the magnet is over 7 mm from the window

contact, the receiver should provide the connected device with electricity. If the magnet is then brought back closer to the window contact, power is shut off to the device again. If this does not happen, repeat the procedure.

i **Note:** Up to three window contacts can be programmed at one receiver. In this case, the window contacts are co-dependent, i.e., each transmitter must receive the „open window“ status before the receiver turns on the power. This is useful, for example, if there is a conservatory behind the window being monitored or if you want to use the tilt and pivot function.

Carry out steps one to 4 for each additional window contact.**Thermal sensor**

- 1) Remove the batteries from the transmitter module (8) if they have already been inserted.
- 2) Power the receiver.
- 3) Press and hold the test button (5) on the receiver until the LED (3) lights orange continuously. Release the test button.
- 4) Now put the batteries back in the transmitter module, paying attention to the polarity of the batteries.
- 5) The LED (3, green) will blink once.
- 6) Briefly press the test button once to leave programming mode.
- 7) Now wait approx. five minutes, or press the programming button (11) on the transmitter for approx. two seconds.

Now the device is ready.



Delete programming/factory settings

If anything went wrong during the programming or a transmitter needs to be replaced, the receiver must first be reset. To do this, hold down the test button (5) on the receiver for approx. six seconds. After approx. two seconds, the red LED (3) lights up; it then flashes briefly four seconds later. The test button can then be released and the receiver is returned to the original state, i.e. all transmitters must be reprogrammed.

Test function

Using the test button on the receiver, you can test the function of the relay in the receiver. If the test button is pressed briefly, the relay turns on for approx. one second (click-click). This function is only available when the window is closed and the stove in operation.

CE Notes

Strong electric, magnetic or high-frequency fields (discharge, mobile phones, wireless systems, mobile phones, micro-waves) may cause the device(s) to malfunction.

CE Compliance

We confirm the conformity of the devices according to the European Directive 2004/108/EC on electromagnetic compatibility and the Low Voltage Directive 2006/95/EC. The radio approval is certified according to the EC R & TTE Directive 1999/5/EC.

Technical data

Mains voltage (receiver)	230 V ~, 50/60 Hz, approx. 2W
Breaking capacity	1000 W, 4.3 A, at cos phi = 1
Radio range	up to 20 m
Radio frequency	868 MHz
Protection class	IP 20, for dry rooms only
Battery (window contact)	1 x type CR 123A
Batteries (transmitter module thermal sensor)	3 x size AA /Mignon/LR6 alkaline

Technical changes may be made at short notice without advance warning as part of our product updates and device optimisation.

SAFETY NOTES

The warranty will be null and void in case of damages arising from violations of these operating instructions. We are not liable for consequential damages!

We accept no liability for material damages or injuries arising from inappropriate use or violation of the safety instructions. In such cases all warranty claims are null and void!

Do not use this product in hospitals or other medical facilities. Although this device transmits only relatively weak radio signals, the signals may in such locations result in malfunctioning of systems critical to life. The same may apply to other areas.

For reasons of safety and licensing (CE), unauthorised conversion and /or modification of the product is prohibited.

⚠ Do not take the product apart! There is a danger of lethal electric shock!

Do not leave packaging material lying about since plastic foils and pockets and polystyrene parts etc. could be lethal toys for children.

The device is suitable only for dry interior rooms (not bathrooms and other moist places). Do not allow the device to get moist or wet. There is a danger of lethal electric shock!

In industrial institutions, the accident prevention regulations of the Association of Commercial Professional Associations for electrical installations and equipment must be observed. Please consult a specialist should you have doubts regarding the method of operation, the safety, or the connections of the device.

Handle the product with care - it is sensitive to bumps, knocks or falls even from low heights.

2 YEAR LIMITED GUARANTEE

For two years after the date of purchase, the defect-free condition of the product model and its materials is guaranteed. This guarantee is only valid when the device is used as intended and is subject to regular maintenance checks. The scope of this guarantee is limited to the repair or reinstallation of any part of the device, and is only valid if no unauthorised modifications or attempted repairs have been undertaken. Customer statutory rights are not affected by this guarantee.

i Please note!

No claim can be made under guarantee in the following circumstances:

- Operational malfunction
- Empty batteries or faulty accumulator
- Erroneous coding/channel selection
- Fault through other radio installation (i.e. mobile operation)
- Unauthorised modifications / actions
- Mechanical damage
- Moisture damage
- No proof of guarantee (purchase receipt)

Claims under warranty will be invalidated in the event of damage caused by non-compliance with the operating instructions. We do not accept any responsibility for consequential damage! No liability will be accepted for material damage or personal injury caused by inappropriate operation or failure to observe the safety instructions. In such cases, the guarantee will be rendered void.

⚠ Liability limitation

The manufacturer is not liable for loss or damage of any kind including incidental or consequential damage which is the direct or indirect result of a fault to this product.

GB

These operating instruction are published by Protector GmbH, An den Kolonaten 37, 26160 Bad Zwischenahn/Germany

The operating instructions reflect the current technical specifications at time of print. We reserve the right to change the technical or physical specifications.



RÉCEPTEUR

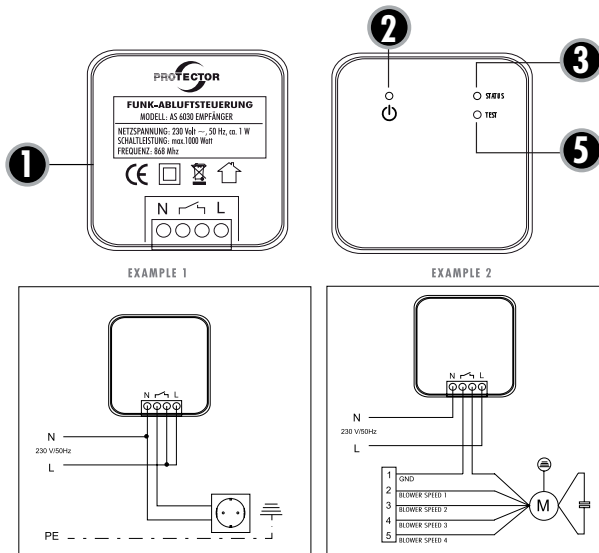

ÉMETTEUR A

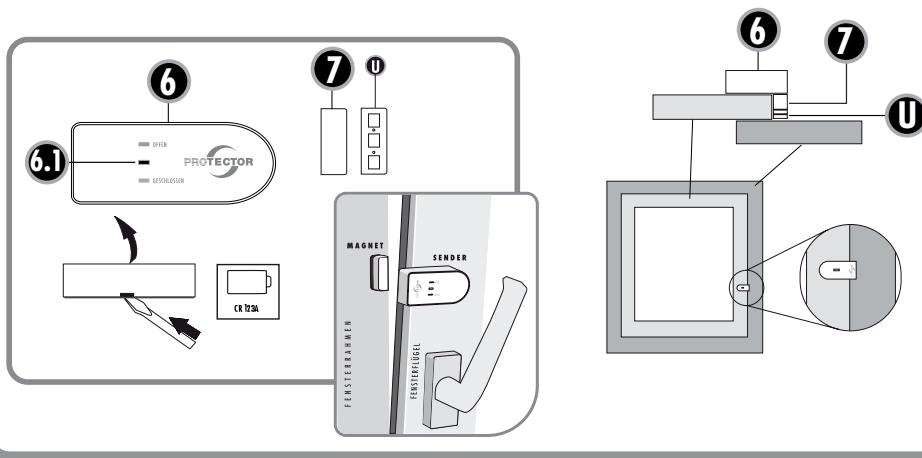

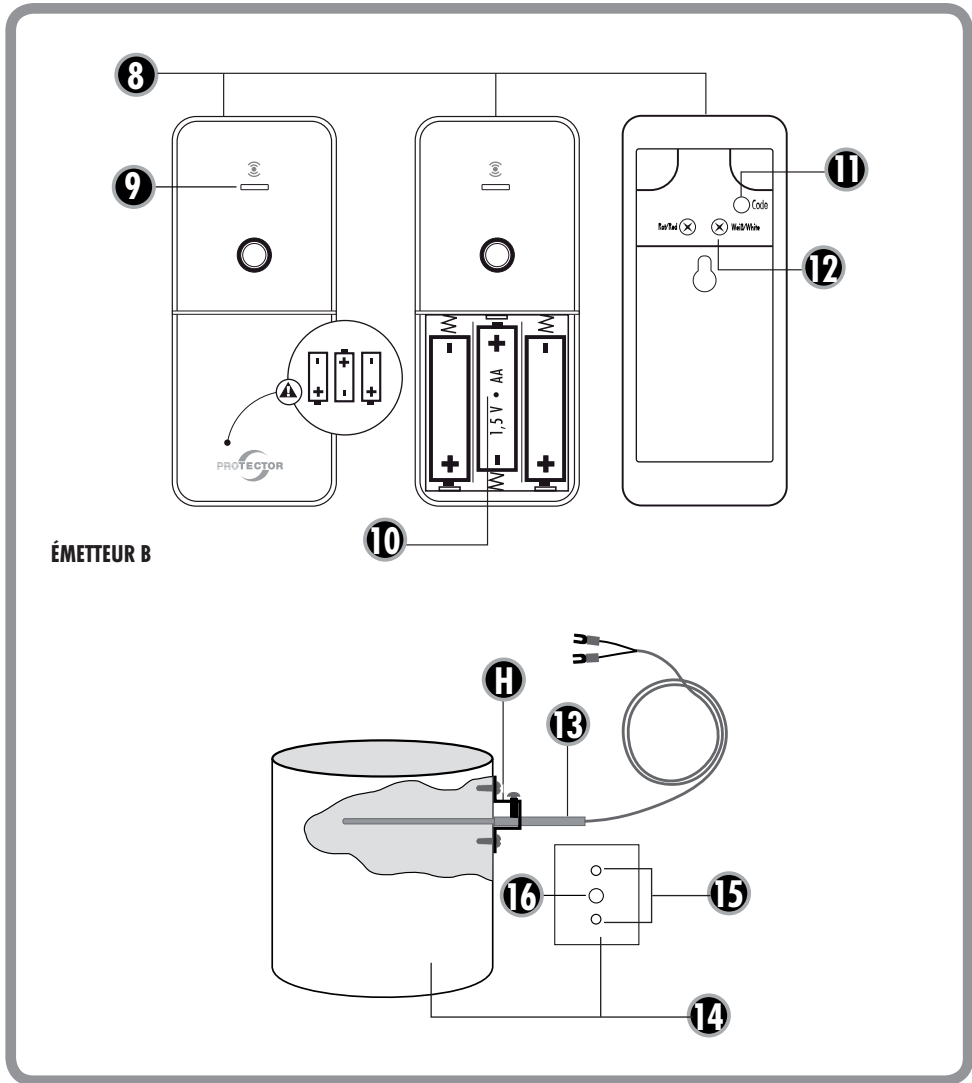

ÉMETTEUR B



COMMANDE D'ÉVACUATION D'AIR RADIO MODÈLE AS-6030

Généralités

 Veuillez attentivement lire ces instructions avant le montage et la mise en service afin d'éviter toute erreur de montage ou de manipulation.

La commande d'évacuation d'air radio AS-6030 est utilisée en association avec des systèmes d'évacuation d'air, tels qu'une hotte aspirante dans des locaux donnant accès à un feu ouvert, par exemple une chaudière à gaz, une cheminée ouverte, un poêle, un poêle à bois, un poêle à huile ou similaire.

En mettant en marche un système d'évacuation d'air, tel qu'une hotte aspirante ou un ventilateur d'évacuation, l'air intérieur est évacué vers l'extérieur, ce qui entraîne une dépression dans le local fermé.

La combustion du combustible dans un feu ouvert produit des gaz inodores et invisibles de dioxyde et de monoxyde de carbone. En cas d'aspiration de l'air au moyen d'un système d'évacuation, ces gaz peuvent accéder dans le local où ils peuvent provoquer des intoxications présentant un danger pour la vie des personnes qui s'y trouvent.

Fonctionnement de l'installation

Tant que le poêle ou le tube d'échappement est froid (inférieur à 38°C), la hotte aspirante connectée au récepteur est alimentée en électricité et fonctionne comme d'habitude.

Lorsque la température à l'intérieur du tube d'échappement monte au-dessus de 38°C, le récepteur éteint la hotte aspirante raccordée. Pour la remettre en marche, il faut ouvrir le/les fenêtre(s) munie(s) du contacteur. Dès lors que le tube d'échappement a refroidi jusqu'à en dessous de 38°C, la hotte aspirante peut être à nouveau utilisée sans ouvrir une fenêtre.

ATTENTION !

Le volet doit être ouvert lors du fonctionnement du système d'évacuation ! Lorsque le volet est fermé, il n'est pas possible de garantir une alimentation suffisante en air frais !

Légende

- 1 =Récepteur
- 2 =DEL Power
- 3 =DEL d'état
- 5 =Touche de test
- 6 =Contact de fenêtre
- 6.1 =DEL émission contact de fenêtre
- 7 =Aimant
- 8 =Module émetteur du capteur thermique
- 9 =DEL émission capteur thermique
- 10 =Compartment de batterie
- 11 =Touche de code
- 12 =Terminal de raccordement du capteur thermique
- 13 =Capteur thermique
- 14 =Tube d'échappement
- 15 =Trou de passage (4 mm)
- 16 =Trous de fixation (2 mm)
- H =Étrier de maintien
- U =Pièces de calage

MONTAGE

Nous recommandons d'effectuer le montage par l'installateur chauffagiste ou l'installateur électricien. Le montage en conformité garantit le fonctionnement durable et sûr. Le ramoneur local peut effectuer un essai fonctionnel.

Instructions de montage du contact de fenêtre (6)

Ouverture minimale de la fenêtre

Celle-ci dépend des facteurs suivants :

- La puissance du système d'évacuation en m^3/h
- La dimension de la fenêtre à ouvrir en m^2 .
- La dimension de l'ouverture de la fenêtre en cm (voir tableau 1)

La plupart des cuisines est équipée de fenêtres oscillo-battantes rectangulaires.

S'il s'agit d'une fenêtre ronde par exemple, veuillez-vous adresser à l'installateur chauffagiste ou à l'installateur électricien pour calculer l'ouverture minimale. L'ouverture minimale requise de la fenêtre rectangulaire est indiquée comme exemple dans le tableau de la position basculante et pivotante.

Tableau de calcul pour définir l'ouverture minimale de votre fenêtre

- Déterminer la puissance d'évacuation de votre système d'évacuation d'air en m^3/h . La puissance d'évacuation est indiquée sur la plaque signalétique ou dans le mode d'emploi de votre système d'évacuation d'air (p. ex. hotte aspirante).
- Mesurer la largeur et la hauteur intérieure de votre fenêtre pour calculer la dimension de la fenêtre en m^2 . (largeur x hauteur = m^2 ; p. ex. $0,8 m \times 1,0 m = 0,8 m^2$) = dimension de la fenêtre

Tableau 1

		Surface de la fenêtre en m^2													
in m^2		0,2	0,3	0,4	0,5	0,6	0,7	0,8	0,9	1	1,1	1,2	1,3	1,4	1,5
in cm^2		2000	3000	4000	5000	6000	7000	8000	9000	10000	11000	12000	13000	14000	15000
Dimension de la fenêtre d'ouverture en cm	Puissance maximale d'extraction d'air autorisée en m^3/h														
	5	199	252	297	337	373	406	437	466	493	519	544	568	591	613
	6	246	311	365	413	456	495	532	567	600	631	661	690	717	744
	7	294	369	432	488	538	585	628	668	707	743	778	811	843	874
	8	342	427	500	563	621	674	723	770	813	855	895	933	970	1005
	9	389	486	567	639	704	763	819	871	920	967	1012	1055	1096	1136
	10	437	544	635	714	786	852	914	972	1027	1079	1128	1176	1222	1266
	11	485	603	702	790	869	942	1009	1073	1133	1191	1245	1298	1348	1397
	12	532	661	770	865	951	1031	1105	1174	1240	1302	1362	1419	1475	1528

- 3) Le tableau permet de déterminer la cote d'ouverture minimale (ouverture minimale de votre fenêtre) à l'aide de la puissance d'évacuation et de la dimension de la fenêtre.
- 4) Mesurer l'ouverture intérieure en cm de votre fenêtre en position basculée. L'ouverture de votre fenêtre ne doit pas être inférieure à la cote d'ouverture calculée ! Une plus grande ouverture est encore mieux.
- 5) Si l'ouverture de la fenêtre est inférieure à la valeur de l'ouverture déterminée à l'aide du tableau, il est éventuellement possible que la cote d'ouverture requise ne soit atteinte qu'en position pivotée. En position pivotée, il y a également une cote d'ouverture minimale à respecter. Le contact de fenêtre doit être installé de façon à garantir la cote d'ouverture minimale. Nous recommandons de fixer la cote d'ouverture minimale à l'aide d'une entretoise.

Préparation

Monter l'émetteur (6) et l'aimant (7) sur le cadre ainsi que le battant de la fenêtre de façon à ce que la distance de toute part entre l'aimant et l'émetteur soit inférieure à 7 mm lorsque la fenêtre est fermée. Utiliser pour cela les pièces de calage (U) fournies.

Nous recommandons de maintenir provisoirement l'émetteur et l'aimant à l'aide de ruban adhésif double face et de ne visser l'ensemble qu'à la fin.

Montage pour position basculée

L'émetteur et l'aimant doivent être installés du côté de la butée de la fenêtre. C'est-à-dire : À droite pour une fenêtre

avec butée à droite, et à gauche pour une fenêtre avec butée à gauche. Le point de fixation doit être choisi de manière à ce que le signal « fenêtre ouverte » ne soit envoyé que lorsque la cote d'ouverture de la fenêtre définie dans le tableau est atteinte. En cas de pivotement, l'aimant doit toujours se trouver à moins de 7 mm de l'émetteur pour que l'émetteur détecte la fenêtre comme étant fermée ! Il faut veiller toutefois à ce que l'émetteur et l'aimant ne peuvent se toucher lorsque la fenêtre est pivotée.

Montage pour position pivotée

L'émetteur et l'aimant doivent être installés du côté où se trouve la charnière de pivotement (souvent en bas). Le point de fixation doit être choisi de manière à ce que le signal « fenêtre ouverte » ne soit envoyé que lorsque la cote d'ouverture de la fenêtre définie dans le tableau est atteinte. En cas de basculement, l'aimant doit toujours se trouver à moins de 7 mm de l'émetteur pour que l'émetteur détecte la fenêtre comme étant fermée ! Il faut veiller toutefois à ce que l'émetteur et l'aimant ne peuvent se toucher lorsque la fenêtre est basculée.

- 1) Fixer l'aimant à l'emplacement prévu à l'aide de la pastille adhésive double face fournie.
- 2) Fixer le contact de fenêtre sur la fenêtre à l'aide de la pastille adhésive double face fournie.



ATTENTION : La distance entre l'émetteur et l'aimant ne doit pas être supérieure à 7 mm !

- 3) Après avoir testé l'ensemble des fonctions avec succès, il faut visser l'émetteur et l'aimant sur la fenêtre/le cadre de la fenêtre. Il existe pour cela un trou préparé dans le compartiment de batterie de l'émetteur ainsi que dans la partie inférieure du boîtier de l'aimant. Il permet de



visser l'émetteur et l'aimant sur la fenêtre/le cadre de la fenêtre. Cela empêche toute chute intempestive de l'émetteur et de l'aimant !

Essai fonctionnel de la position basculée et pivotée de la fenêtre

- Mettre la fenêtre doucement en position basculée ou pivotée, la DEL d'émission (6.1) sur l'émetteur s'illumine brièvement en vert, même avant d'atteindre la position basculée ou pivotée maximale.
- Fermer la fenêtre, la DEL d'émission (6.1) s'illumine brièvement en rouge.
- Vérifier pour finir à nouveau les ouvertures de fenêtre par rapport aux valeurs minimales indiquées dans le tableau 1.



Instructions de montage du capteur thermique (13)

Remarque : Pour éviter les brûlures, il est recommandé que le poêle soit éteint ou suffisamment refroidi !

Le capteur thermique est inséré par un trou dans le tube d'échappement de votre poêle, puis vissé au tube du poêle au moyen de l'étrier de maintien fourni. L'émetteur ne doit pas être couvert par un habillage car cela peut détériorer la qualité des signaux et raccourcir la portée.

- 1) Pour le capteur thermique, percer à l'emplacement adapté un trou de 4 mm dans le tube d'échappement de votre poêle. Veiller à positionner le trou de façon à ce que le capteur thermique ne soit pas forcément visible après le montage.
- 2) Passer l'étrier de maintien sur le capteur thermique, ne pas serrer la vis de fixation du capteur thermique pour l'instant.
- 3) Insérer le capteur thermique dans le trou percé à cet

effet dans le tube d'échappement et le rentrer jusqu'en butée.

- 4) Déplacer l'étrier de maintien sur le capteur thermique jusqu'à ce qu'il repose sur le tube d'échappement et marquer les deux trous de fixation de l'étrier de maintien à l'aide d'un stylo approprié. Retirer ensuite le capteur thermique et l'étrier de maintien du tube d'échappement.
- 5) Percer ensuite des trous au diamètre 2 mm à l'emplacement des deux trous de fixation marqués au préalable sur le tube d'échappement.



Remarque : Concernant les tubes d'échappement à double paroi, percer avec précaution uniquement la paroi extérieure !

- 6) Fixer l'étrier de maintien sur le tube d'échappement à l'aide des deux vis de tôle fournies dans les perçages que vous venez d'effectuer.
- 7) Repasser maintenant le capteur thermique à travers l'étrier de maintien jusqu'en butée et le fixer sur l'étrier à l'aide de la vis latérale. Ne pas trop serrer pour ne pas endommager le capteur thermique.
- 8) Cheminer la conduite du capteur thermique jusqu'au module émetteur du capteur thermique.
- 9) Brancher la conduite du capteur thermique au module émetteur, la conduite rouge à la vis « Rot/Red », la conduite blanche à la vis « Weiß/White ».
- 10) Sur l'arrière du module émetteur se trouve une fixation murale. Celle-ci peut être glissée vers le bas et être enlevée de l'émetteur.
- 11) Rechercher un emplacement approprié pour monter l'émetteur et visser la fixation murale de l'émetteur à l'emplacement choisi. Le module émetteur devrait se trouver à une distance minimale de 50 cm par rapport



au tube d'échappement pour qu'il ne soit endommagé par la chaleur. De plus, le module émetteur ne doit pas être installé derrière un habillage pour ne pas limiter la portée.

Montage du récepteur

Le montage doit être effectué par un électricien professionnel.

⚠ Attention ! Utiliser l'appareil uniquement à l'intérieur d'un bâtiment.

Exemple de raccordement 1 :

Le récepteur peut être installé en surface ou encastré dans une boîte de dérivation, de commutation ou une prise de courant d'un diamètre minimum de 60 mm. Les languettes de fixation peuvent être enlevées en cas de besoin.

Exemple de raccordement 2 :

Dans le cas de systèmes d'évacuation d'air avec réglage du niveau de la soufflerie, le récepteur est inséré dans la ligne d'alimentation du moteur du ventilateur, de façon à ce que l'éclairage puisse fonctionner indépendamment de l'état de commutation du récepteur. Pour cela, il est éventuellement nécessaire de sortir les conduites du moteur du ventilateur du boîtier de la hotte d'aspiration lorsque les signaux de l'émetteur sont trop atténués par le boîtier et que la portée n'est pas suffisante.

i Remarque : Le récepteur ne doit pas être installé derrière un habillage en métal car ce dernier peut limiter la portée.

MISE EN SERVICE

Codage

Lors de la première mise en service, il faut programmer le codage. Procéder pour cela comme suit :

i Remarque : Il faut d'abord programmer le/les contact(s) de fenêtre, puis le capteur thermique.

Contact de fenêtre

- 1) Mettre le récepteur (1) sous tension.
- 2) Appuyer et maintenir appuyée la touche de test (5) du récepteur jusqu'à ce que la DEL (3) s'allume durablement en orange. Relâcher ensuite la touche de test.
- 3) Insérer la batterie du type CR 123A dans le contact de fenêtre (respecter la polarité) et placer l'aimant contre le contact de fenêtre. La DEL (6.1) sur le contact de fenêtre ainsi que la DEL (3, rouge) sur le récepteur devraient clignoter brièvement.
- 4) Terminer la programmation en appuyant une fois brièvement sur la touche de test du récepteur.
Dès que l'aimant se trouve à une distance supérieure à 7 mm du contact de fenêtre, le récepteur devrait alimenter le consommateur raccordé en électricité. Si l'aimant est rapproché du contact de fenêtre, le consommateur devrait être à nouveau hors tension. Si tel n'est pas le cas, répéter l'opération de programmation.

i Remarque : Il est possible de coder jusqu'à trois contacts de fenêtre pour un récepteur. Les contacts de fenêtre sont alors reliés sous forme « ET », c'est-à-dire que chaque émetteur doit présenter l'état « Fenêtre ouverte » pour que le récepteur déclenche l'alimentation. C'est utile s'il y a par exemple une véranda derrière la fenêtre surveillée ou



si vous souhaitez utiliser la fonction de pivotement et de basculement.

Répéter les étapes 1-4 pour chaque autre contact de fenêtre.

Capteur thermique

- 1) Enlever les batteries du module émetteur (8), si elles ont déjà été mises en place.
- 2) Mettre le récepteur sous tension.
- 3) Appuyer et maintenir appuyée la touche de test (5) du récepteur jusqu'à ce que la DEL (3) s'allume durablement en orange. Relâcher ensuite la touche de test.
- 4) Replacer maintenant les batteries dans le module émetteur. Respecter la polarité des batteries.
- 5) La DEL (3, vert) clignote une fois.
- 6) Appuyer une fois brièvement sur la touche de test sur le récepteur pour quitter le mode de programmation.
- 7) Attendre environ 5 minutes ou appuyer sur la touche de code (11) sur l'émetteur pendant environ 2 secondes.

L'appareil est maintenant prêt à fonctionner.

Supprimer le codage / réglage par défaut

Si quelque chose n'a pas fonctionné correctement pendant le codage ou si un des émetteurs doit être remplacé, il faut d'abord réinitialiser le récepteur. Pour cela, maintenir appuyée environ 6 secondes la touche de test (6) sur le récepteur. Au bout d'environ 2 secondes, le DEL rouge (3) s'allume, 4 secondes après le DEL clignote brièvement. Puis, relâcher la touche de test. Le récepteur est alors réinitialisé à l'état des réglages par défaut, c'est-à-dire que tous les émetteurs doivent être à nouveau programmés.

Fonction de test

La touche de test du récepteur permet de vérifier le fonctionnement du relais dans le récepteur. Lorsque la touche de test est actionnée brièvement, le relais s'enclenche pour environ 1 seconde (clac-clac). Cette fonction n'est disponible que lorsque la fenêtre est fermée et que le poêle est en marche.

Informations concernant le marquage CE

L'action de puissants champs électriques, magnétiques ou de hautes fréquences (déchargements, téléphones portables, systèmes radio, mobiles, micro-ondes) peut nuire au bon fonctionnement des appareils (de l'appareil).

Conformité CE

Nous attestons la conformité des appareils à la directive européenne 2004/108/CE relative à la compatibilité électromagnétique ainsi qu'à la directive basse tension 2006/95/CE. L'homologation radio est attestée selon la directive européenne R&TTE 1999/5/CE.

Données techniques

Tension du réseau (récepteur)	230 V ~, 50/60 Hz, env. 2 W
Capacité de commutation	1000 W, 4,3 A, à cos Phi=1
Portée radio	jusqu'à 20 m
Fréquence radio	868 MHz
Catégorie de protection	IP 20, uniquement pour locaux secs
Batterie (contact de fenêtre)	1 x type CR 123A
Batteries (module émetteur capteur thermique)	3 x taille AA/Mignon/LR6 alcaline



Dans le cadre du suivi des produits et de l'optimisation des appareils, des modifications techniques sont possibles également à court terme sans avertissement.

CONSIGNES DE SECURITE

i Tout dommage résultant d'un non-respect des présentes instructions a pour effet d'annuler la garantie ! Nous déclinons toute responsabilité pour les dommages consécutifs !

De même, le constructeur n'assume aucune responsabilité en cas de dommage matériels ou corporels résultants d'une utilisation de l'appareil non conforme aux spécifications ou d'un non-respect des présentes instructions. De tels cas ont pour effet d'annuler la garantie !

Ne pas utiliser ce produit dans des hôpitaux ou autres installations sanitaires. Les signaux radio émis par ce dispositif sont relativement faibles. Toutefois, l'utilisation pourrait perturber le fonctionnement des appareils de maintien des fonctions vitales. Ceci est aussi valable pour d'autres domaines.

Pour des raisons de sécurité et d'homologation, toute transformation ou modification arbitraire du produit est interdite.

⚠ Ne démontez jamais le produit! Ceci pourrait provoquer un choc électrique mortel !

Ne laissez pas traîner le matériel d'emballage. Les feuilles ou poches plastiques, les éléments polystyrène, etc. peuvent se transformer en jouets dangereux pour les enfants.

L'usage doit s'effectuer dans des milieux secs uniquement (évités tout usage dans espaces humides comme la salle de bain par exemple). Évitez tout contact du dispositif avec l'humidité ou avec l'eau Ceci pourrait provoquer un choc électrique mortel !

Dans les installations industrielles, il convient d'observer les consignes de prévention d'accidents relatives aux installations et moyens d'exploitation, édictées par les syndicats professionnels. En cas de doute concernant le raccordement, le fonctionnement ou la sécurité de l'appareil, veuillez contacter un spécialiste.

Ce produit doit être manipulé avec précaution. Les coups, les chocs ou une chute, même d'une faible hauteur, peuvent l'endommager.

GARANTIE LIMITEE A 2 ANS

Il est garanti pendant 2 ans à partir de la date d'achat que ce produit ne présente aucun défaut au niveau du matériau et du modèle. Cette garantie est uniquement valide lorsque l'appareil est utilisé de manière conforme, et entretenu régulièrement. La présente garantie se limite à la réparation ou au réassemblage d'une pièce quelconque de l'appareil dans la mesure où aucune modification ou réparations non autorisées n'ont été effectuées. Vos droits légaux en tant que client ne sont en aucun cas influencés par cette garantie.

i Veuillez noter que toute réclamation dans le cadre de la garantie est exclue dans les cas suivants, entre autres :

- Erreur de commande
- Piles vides ou accus défectueux
- Codage erroné ou sélection incorrecte des canaux



- Perturbations dues à d'autres appareils radio (par ex. utilisation d'un téléphone portable)
- Interventions/influences extérieures
- Dégâts mécaniques
- Dégâts provoqués par l'humidité
- Aucune preuve de garantie (bon d'achat)

La garantie s'annule en cas de non-observation du présent mode d'emploi. Nous déclinons toute responsabilité pour tout dommage indirect ! Nous déclinons également toute responsabilité en cas de dommages survenus sur l'appareil ou des personnes suite à une manipulation non-conforme ou la non-observation des consignes de sécurité. La garantie s'annule automatiquement dans ces cas-là !

Responsabilité limitée :

Le fabricant décline toute responsabilité en cas de perte ou de dommages quelconques, y compris les dommages consécutifs ou accessoires qui résultent directement ou indirectement de la défaillance de ce produit.

F

Cette notice est une publication de la société Protector GmbH, An den Kolonaten 37, 26160 Bad Zwischenahn/Allemagne.

Cette notice est conforme à la réglementation en vigueur lors de l'impression. Sous réserve de modifications techniques et d'équipement.

ONTVANGER

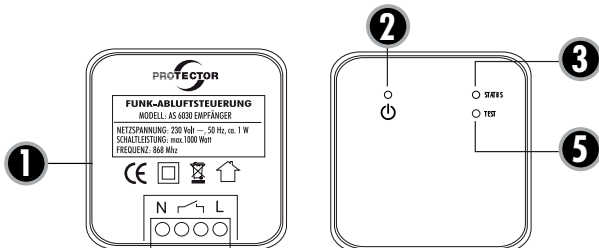

EXAMPLE 1

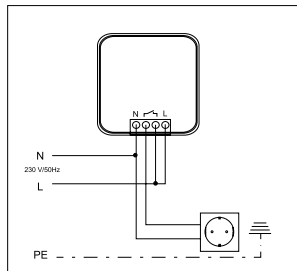

EXAMPLE 2

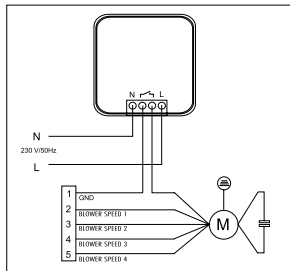

ZENDER A

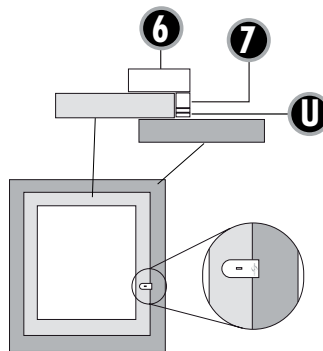
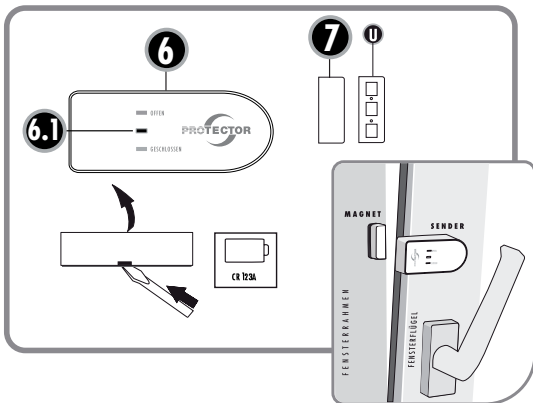

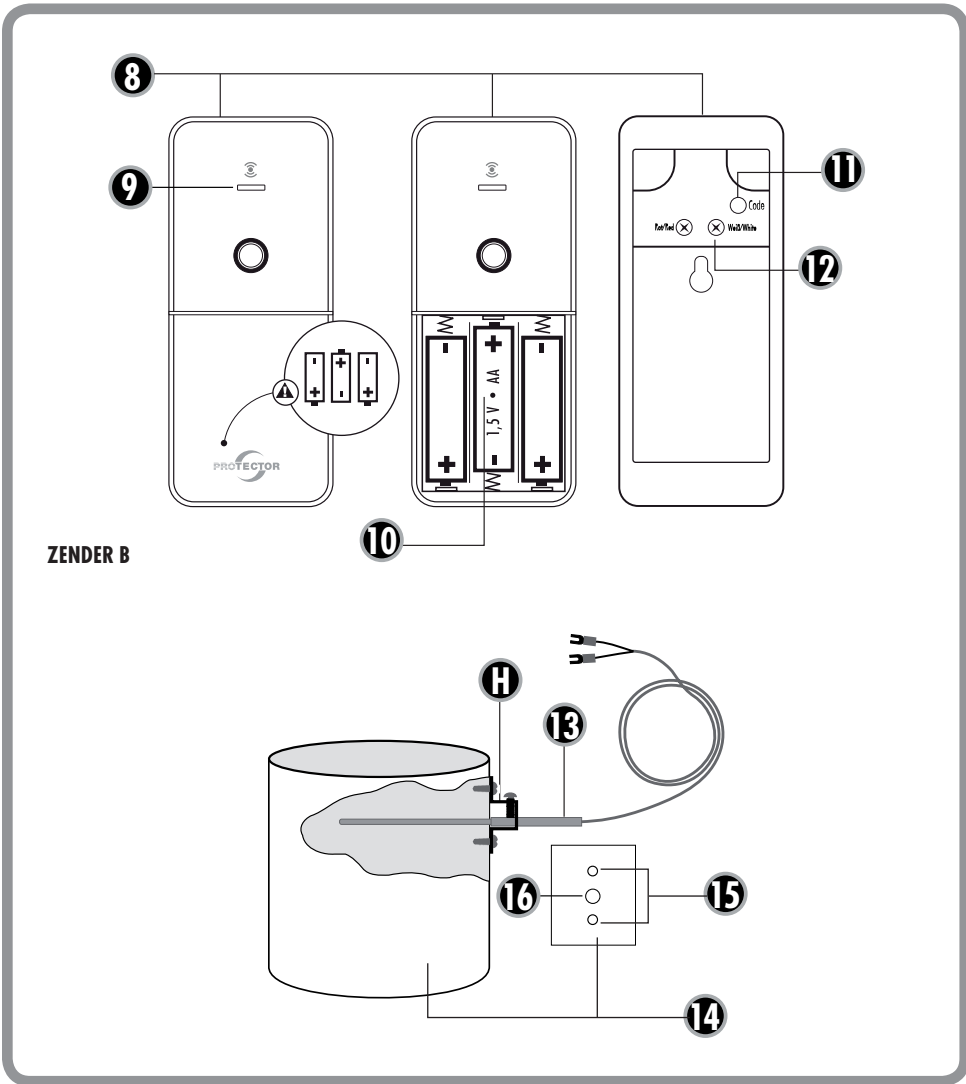

DRAADLOZE AFZUIGSYSTEEM-BESTURING MODEL AS-6030

Algemeen

 Lees deze handleiding vóór de installatie en ingebruikname zorgvuldig door, om installatie- en bedieningsfouten te vermijden.

De draadloze afzuigstelsysteem-besturing AS-6030 wordt gebruikt in combinatie met afzuigsystemen (zoals een afzuigkap) wanneer zich in dezelfde of aangrenzende ruimte ook een gasboiler, een open haard, kachel, houtkachel, oliekachel of dergelijke bevindt.

Bij ingebruikname van een afzuigstelsysteem (bijv. een afzuigkap of een afzuigventilator) wordt de lucht uit de ruimte naar buiten afgevoerd, waarbij er in de gesloten ruimte een onderdruk kan ontstaan.

Bij de verbranding van brandstof in een verbrandingstoestel ontstaan reukloze en onzichtbare kooldioxide- en koolmonoxidegassen. Bij het afzuigen van lucht middels een afzuigstelsysteem kunnen deze gassen uit het verbrandingstoestel in het vertrek terechtkomen en tot levensgevaarlijke vergiftiging van de personen leiden die zich in het vertrek bevinden.

Werking van de installatie

Zolang het verbrandingstoestel of de afvoerpijp koud is (lager dan 38°C), wordt de op de ontvanger aangesloten afzuigkap van spanning voorzien en functioneert deze als gewoonlijk. Als de temperatuur in de afvoerpijp hoger dan

38°C wordt, dan schakelt de ontvanger de aangesloten afzuigkap uit. Om de afzuigkap weer in te schakelen, dient u het raam te openen waarop het raamcontact gemonteerd is. Nadat de temperatuur in de afvoerpijp weer lager is dan 38°C, kan de afzuigkap weer worden gebruikt zonder een raam te openen.

LET OP!

Eventuele rolluiken moeten bij gebruik van het afzuigstelsysteem geopend zijn! Als de rolluiken gesloten zijn, kan de toevoer van verse lucht niet gegarandeerd worden!

Legende

- 1 = Ontvanger
- 2 = Power-led
- 3 = Status-led
- 5 = Test-toets
- 6 = Raamcontact
- 6.1 = Zender-led raamcontact
- 7 = Magneet
- 8 = Zendermodule voor temperatuurgevoelige sensor
- 9 = Zender-led temperatuurgevoelige sensor
- 10 = Batterijcompartiment
- 11 = Code-toets
- 12 = Aansluiting voor temperatuurgevoelige sensor
- 13 = Temperatuurgevoelige sensor
- 14 = Afvoerpijp
- 15 = Doorvoergat (4 mm)
- 16 = Bevestigingsgaten (2 mm)
- H = Montagebeugel
- U = Onderlegplaatjes

INSTALLATIE

i Wij raden u aan de installatie door een (verwarmings) installateur of elektricien te laten uitvoeren. Een vakkundige installatie zorgt voor een veilige en duurzame werking. Een functionele test kan worden uitgevoerd door een schoorsteenveger.

Montageaanwijzingen raamcontact (6)

Minimale opening van het raam

Deze is afhankelijk van:

- a) het vermogen van het afzuigstelsel in m³/uur
- b) de grootte van het te openen raam in m²
- c) de grootte van de kieropening van het raam in cm (zie tabel 1)

De meeste keukens hebben rechthoekige draai-kiepramen. Als het raam een andere vorm heeft (bijv. rond), vraag dan de (verwarmings)installateur of elektricien om de minimale opening te berekenen.

In de tabel kunt u de minimaal noodzakelijke opening van een rechthoekig raam vinden (als voorbeeld raam met draai-kiepramen).

Berekeningstabel voor het bepalen van de minimale kieropening van uw raam

- 1) Bepaal het afzuigvermogen van uw afzuigstelsel in m³/uur. U vindt het afzuigvermogen op het typeplaatje of in de gebruiksaanwijzing van uw afzuigstelsel (bijv. afzuigkap).
- 2) Meet de binnenste breedte en hoogte van het raam en bereken de grootte van het raam in m² (breedte x hoogte = m²; bijv. 0,8 m x 1,0 m = 0,8 m²) = grootte van het raam.

Tabel 1

		Raamoppervlakte in m²														
in m²		0,2	0,3	0,4	0,5	0,6	0,7	0,8	0,9	1	1,1	1,2	1,3	1,4	1,5	
in cm²		2000	3000	4000	5000	6000	7000	8000	9000	10000	11000	12000	13000	14000	15000	
Afmeting openingster in cm	Maximale afzuigcapaciteit in m³ /uur															
	5	199	252	297	337	373	406	437	466	493	519	544	568	591	613	
	6	246	311	365	413	456	495	532	567	600	631	661	690	717	744	
	7	294	369	432	488	538	585	628	668	707	743	778	811	843	874	
	8	342	427	500	563	621	674	723	770	813	855	895	933	970	1005	
	9	389	486	567	639	704	763	819	871	920	967	1012	1055	1096	1136	
	10	437	544	635	714	786	852	914	972	1027	1079	1128	1176	1222	1266	
	11	485	603	702	790	869	942	1009	1073	1133	1191	1245	1298	1348	1397	
	12	532	661	770	865	951	1031	1105	1174	1240	1302	1362	1419	1475	1528	

- 3) Bepaal met behulp van de tabel, uit het afzuigvermogen en de grootte van het raam, de minimale kieropening van uw raam.
- 4) Meet in de kiepstand de grootte van de bovenste, binnenste kier van het raam in cm. De grootte van de kier mag niet kleiner zijn dan de berekende kieropening! Een grotere kier- of raamopening is nog beter.
- 5) Als de kieropening van het raam kleiner is dan de minimale grootte zoals aangegeven in de tabel, dan kan de noodzakelijke opening eventueel alleen in de draaistand van het raam bereikt worden. Ook in de draaistand moet er sprake zijn van een minimale opening. Het raamcontact moet zodanig gemonteerd worden, dat de minimale kieropening gewaarborgd is. Wij raden u aan, de minimale kieropening met behulp van een afstandhouder te fixeren.

Vorbereitung

Monteer de zender (6) en magneet (7) op het raamkozijn en de raamvleugel zodanig, dat de afstand tussen magneet en zender bij een gesloten raam kleiner is dan 7 mm. Gebruik de meegeleverde onderlegplaatjes (U) om de afstand eventueel aan te passen.

Voordat u de zender en magneet definitief bevestigt, raden wij u aan deze eerst met een stukje dubbelzijdige plakstrip vast te zetten en pas wanneer alles getest is vast te schroeven.

Montage voor kiepstand

De zender en magneet moeten aan de scharnierzijde van het raam worden aangebracht. D.w.z. aan de rechterkant bij een

raam met de scharnieren rechts en aan de linkerkant bij een raam met de scharnieren links. Het bevestigingspunt moet zo gekozen worden, dat het signaal „raam geopend“ pas dan gegeven wordt, wanneer de volgens de tabel noodzakelijke kieropening bereikt is. Bij het opendraaien van het raam moet de magneet altijd binnen een afstand van 7 mm van de zender blijven, zodat de zender het raam altijd als gesloten ziet! Maar u moet ervoor zorgen dat de zender en magneet elkaar niet raken, wanneer het raam opengedraaid wordt.

Montage voor draaistand

Zender en magneet moeten gemonteerd worden aan de kant waar het kantelscharnier zich bevindt (meestal aan de onderkant). Het bevestigingspunt moet zo gekozen worden, dat het signaal „raam geopend“ pas dan gegeven wordt, wanneer de volgens de tabel noodzakelijke kieropening bereikt is. Bij het kantelen van het raam moet de magneet altijd binnen een afstand van 7 mm van de zender blijven, zodat de zender het raam altijd als gesloten ziet! Maar u moet ervoor zorgen dat de zender en magneet elkaar niet raken, wanneer het raam opengekanteld wordt.

- 1) Plak de magneet op de uitgekozen plaats met de meegeleverde dubbelzijdige plakstrip vast.
- 2) Plak het raamcontact met de meegeleverde dubbelzijdige plakstrip vast op het raam.



LET OP: De afstand tussen zender en magneet mag niet groter zijn dan 7 mm!

- 3) Nadat alle functies met succes getest zijn, moeten de zender en magneet op het raam/raamkozijn vastgeschroefd worden. Daartoe bevinden zich gaten in het batterijcompartiment van de zender en in het onderste

deel van de magneetbehuizing. De zender en magneet kunnen daardoor op het raam/raamkozijn vastgeschroefd worden. Dit voorkomt dat de zender en/of magneet onbedoeld los kunnen raken!

Functionele test van de kiepstand en draaistand van het raam

- Kantel of draai het raam langzaam open, de zender-led (6.1) op de zender gaat, nog voor de maximale kiep- of draaistand van het raam bereikt wordt, even (groen) branden.
- Sluit het raam, de zender-led (6.1) brandt even (rood).
- Controleer ten slotte nog één keer de kieropeningen aan de hand van de in tabel 1 vermelde minimale openingen.

Montageaanwijzingen temperatuurgevoelige sensor (13)

⚠ Opmerking: Om verbranding van de huid te voorkomen, moet het verbrandingstoestel uitgeschakeld en afgekoeld zijn!

De temperatuurgevoelige sensor wordt door een gat in de afvoerpijp van uw verbrandingstoestel gestoken en met behulp van de meegeleverde montagebeugel op de afvoerpijp vastgeschroefd. De zender mag niet door een metalen plaat/paneel afgeschermd worden, omdat hierdoor het radiosignaal gehinderd en de reikwijdte beperkt zouden kunnen worden.

- 1) Boor op een geschikte plaats een gat van 4 mm in de afvoerpijp van uw verbrandingstoestel voor de doorvoer van de temperatuurgevoelige sensor. Let erop, dat het gat zo geplaatst is, dat de temperatuurgevoelige sensor na de montage liefst niet te zien is.
- 2) Schuif de montagebeugel over de temperatuurgevoelige

sensor, draai de schroef voor het vastzetten van de temperatuurgevoelige sensor nog niet vast.

- 3) Steek de temperatuurgevoelige sensor in het eerder geboorde gat in de afvoerpijp en schuif de sensor tot de aanslag naar binnen.
- 4) Verschuif de montagebeugel over de temperatuurgevoelige sensor tot deze op de afvoerpijp rust, markeer vervolgens de twee bevestigingsgaten van de montagebeugel met een geschikte stift en trek daarna de temperatuurgevoelige sensor en de montagebeugel weer uit de afvoerpijp.
- 5) Boor op de twee gemarkeerde punten twee gaten in de afvoerpijp met een diameter van 2 mm.

⚠ Opmerking: Bij een dubbelwandige afvoerpijp boort u voorzichtig alleen door de buitenste pijp!

- 6) Schroef de montagebeugel met de twee meegeleverde plaatschroeven vast aan de afvoerpijp.
- 7) Voer de temperatuurgevoelige sensor tot de aanslag door de montagebeugel en zet de sensor aan de montagebeugel vast met de schroef aan de zijkant. Draai de schroef niet te vast, om de temperatuurgevoelige sensor niet te beschadigen.
- 8) Installeer het kabeltje van de temperatuurgevoelige sensor naar de zendermodule van de sensor.
- 9) Sluit het kabeltje van de temperatuurgevoelige sensor aan op de zendermodule, de rood gemarkeerde ader met de schroef 'Rot/Red', de wit gemarkeerde ader met de schroef 'Weiß/White'.
- 10) Aan de achterkant van de zendermodule bevindt zich een wandhouder. Deze kan naar beneden geschoven worden en uit de zender gehaald worden.
- 11) Bepaal een geschikte plaats voor de montage van de zender en schroef de wandhouder daar vast. De afstand

tussen zendermodule en afvoerpip dient ten minste 50 cm te zijn, opdat de zendermodule niet door de hitte beschadigd kan raken. Monteer de zendermodule niet achter een metalen plaat/paneel, hierdoor kan de reikwijdte beperkt worden.

Installatie van de ontvanger

De installatie moet door een electricien worden gedaan. Let op! Gebruik het apparaat uitsluitend binnen een gebouw.

Aansluiting voorbeeld 1:

De ontvanger kan als opbouw of als inbouw in een verdeeldoos, inbouwdoos voor een schakelaar of inbouwdoos voor een stopcontact met een diameter van minstens 60 mm geïnstalleerd worden. De montagestrips kunnen indien nodig afgebroken worden.

Aansluiting voorbeeld 2:

Bij afzuigsystemen met een instelbare ventilatorsnelheid wordt de ontvanger tussen de kabel van de ventilatormotor geschakeld, opdat de verlichting onafhankelijk van de schakeltoestand van de ontvanger functioneert. Als de behuizing van de afzuigkap het signaal van de zender te veel afschermt en de reikwijdte als gevolg daarvan onvoldoende is, dan moet de kabel van de ventilatormotor buiten de behuizing van de afzuigkap worden gevoerd.

i **Opmerking:** Monteer de ontvanger niet achter een metalen plaat/paneel, omdat hierdoor de reikwijdte beperkt kan worden.

INGEBRUIKNAME

Codering

Wanneer u de afzuigstelsel-besturing voor de eerste keer gaat gebruiken moet de codering ‚geprogrammeerd‘ worden; ga daartoe als volgt te werk:

Opmerking: Eerst dient u het (de) raamcontact(en) en daarna de temperatuurgevoelige sensor te ‚programmeren‘.

Raamcontact

- 1) Sluit de ontvanger (1) aan op de stroomvoorziening.
- 2) Houd de test-toets (5) op de ontvanger ingedrukt, tot de led (3) permanent oranje brandt. Laat de test-toets daarna los.
- 3) Plaats de batterij (type CR123A) in het raamcontact (let op de juiste polariteit) en houd de magneet bij het raamcontact. De led (6.1) op het raamcontact en de led (3, rood) op de ontvanger gaan nu even knipperen.
- 4) Voltooi het programmeren door één keer kort op de test-toets van de ontvanger te drukken.

Zodra de magneet meer dan 7 mm van het raamcontact verwijderd is, dient de ontvanger de aangesloten verbruiker van spanning te voorzien. Zodra de magneet daarna weer in de buurt van het raamcontact gebracht wordt, dient de spanningstoevoer naar de verbruiker weer onderbroken te worden. Indien dit niet het geval is, herhaal de procedure dan.

i **Opmerking:** Er kunnen maximaal drie raamcontacten voor een ontvanger ‚geprogrammeerd‘ worden. De raamcontacten zijn dan ‚als EN geschakeld‘ - d.w.z. elke zender moet de status ‚raam geopend‘ hebben, voordat de ontvanger de verbruiker van spanning voorziet. Dit is bijvoorbeeld handig



wanneer er zich tussen de buitenlucht en het raam een serre bevindt of wanneer u de kantel- en draaifunctie wilt gebruiken.

Voer de stappen 1-4 voor elk raamcontact uit. Temperatuurgevoelige sensor

- 1) Haal de batterijen uit de zendermodule (8), in het geval u deze al geplaatst heeft.
 - 2) Sluit de ontvanger aan op de stroomvoorziening.
 - 3) Houd de test-toets (5) op de ontvanger ingedrukt, tot de led (3) permanent oranje brandt. Laat de test-toets daarna los.
 - 4) Plaats de batterijen nu weer in de zendermodule, let daarbij op de juiste polariteit.
 - 5) De led (3, groen) knippert één keer.
 - 6) Druk één keer kort op de test-toets op de ontvanger om de „programmeermodus“ te verlaten.
 - 7) Wacht nu ca. 5 minuten of druk gedurende ca. 2 seconden op de code-toets (11) op de zender.
- Nu is het apparaat klaar voor gebruik.

Codering wissen / fabrieksinstelling

Als er bij het coderen iets niet goed gegaan is of wanneer een van de zenders vervangen moet worden, dan moet de ontvanger eerst gereset worden. Houd daartoe de test-toets (5) op de ontvanger gedurende ca. 6 seconden ingedrukt. Na ca. 2 seconden gaat de rode led (3) branden, 4 seconden later knippert de led even. Daarna kan de test-toets losgelaten worden en bevindt de ontvanger zich weer in de oorspronkelijke toestand, d.w.z. alle zenders moeten weer opnieuw „geprogrammeerd“ worden.

Testfunctie

Met de test-toets op de ontvanger kan de werking van het relais in de ontvanger gecontroleerd worden. Wanneer u de test-toets even indrukt, dan schakelt het relais gedurende ca. 1 seconde in (klik-klak). Deze functie is alleen beschikbaar wanneer het raam gesloten en het verbrandingstoestel in gebruik is.

CE opmerkingen

De werking van het apparaat (de apparaten) kan beïnvloed worden door sterke elektrische, magnetische of radiofrequente velden (zoals ontladingen, mobiele telefoons, radiozendinstallaties, magnetrons, enz.).

CE conformiteit

Wij bevestigen de conformiteit van de apparaten volgens de Europese richtlijn 2004/108/EG inzake elektromagnetische compatibiliteit en de laagspanningsrichtlijn 2006/95/EG. De apparatuur voldoet aan de Europese (R&TE) richtlijn 1999/5/EG.

Technische gegevens

Netspanning (ontvanger)	230 V ~, 50/60 Hz, ca. 2 W
Schakelvermogen	1000 W, 4,3 A, bij $\cos \phi=1$
Draadloos bereik	tot 20 meter
Zend/ontvangfrequentie	868 MHz
Beschermingsklasse	IP 20, alleen voor droge ruimten
Batterij (raamcontact)	1 x type CR 123A
Batterijen (zendermodule)	3 x AA/Mignon/LR6 alkaline
temperatuurgevoelige sensor)	



In het kader van updates en verbeteringen van onze producten, zijn technische wijzigingen (ook op korte termijn) zonder mededeling vooraf mogelijk.

VEILIGHEIDSRICHTLIJNEN

Bij schade die door het niet navolgen van deze gebruikershandleiding wordt veroorzaakt, vervalt het recht op garantie. Voor indirecte schade zijn wij niet aansprakelijk!

Voor schade aan zaken of personen die door ongeschikte bediening of niet-opvolgen van de veiligheidsrichtlijnen veroorzaakt wordt, zijn wij niet aansprakelijk. In deze gevallen vervalt elke aanspraak op garantie!

Gebruik dit product niet in ziekenhuizen of soortgelijke medische instellingen. Hoewel dit toestel slechts relatief zwakke radiosignalen uitzendt, zouden die daar tot werkingsstoornissen van levensbelangrijke systemen kunnen leiden. Hetzelfde geldt mogelijk in andere omgevingen.

Om veiligheids- en vergunningsredenen (CE) is het niet toegestaan om op eigen houtje het product om te bouwen en/of te veranderen.

Haal het product niet uit elkaar! Er bestaat gevaar op een levensgevaarlijke elektrische schok!

Laat het verpakkingsmateriaal niet achteloos rondslingeren, plastic folie/ zakken, polystyreendelen enz. kunnen in kinderhanden gevaarlijk speelgoed worden.

Het toestel is uitsluitend geschikt voor droge binnenruimtes (geen badkamers of andere vochtige ruimtes). Vermijd

dat het toestel vochtig of nat wordt. Er is gevaar op een levensgevaarlijke elektrische schok!

In bedrijfsgebouwen moeten de veiligheidsvoorschriften van het verbond van bedrijfsvakverenigingen voor elektrische installaties en bedrijfsmiddelen worden gerespecteerd. Wend u tot een vakman als u twijfelt over de werkwijze, de veiligheid of de aansluiting van het toestel.

Ga voorzichtig om met het product - door stoten, slagen of een val van al geringe hoogte wordt het beschadigd.

2 JAAR BEPERKTE GARANTIE

Voor de duur van 2 jaar wordt de garantie gegeven, dat dit product vrij is van defecten in het materiaal en in de uitvoering. Dat is alleen van toepassing als het toestel op normale wijze gebruikt wordt en regelmatig wordt onderhouden. De verplichtingen van deze garantie zijn beperkt tot de reparatie of de nieuwe montage van een of ander onderdeel van het toestel en gelden uitsluitend onder de voorwaarde dat er geen onbevoegde wijzigingen of pogingen tot reparatie werden uitgevoerd. Uw wettelijke rechten als klant worden op geen enkele wijze door deze garantie beïnvloed.

Opgelet!

Er is geen recht op garantie in ondermeer de volgende gevallen:

- bedieningsfouten
- lege batterijen of defecte accu's
- verkeerde codering/kanaalkeuze
- storingen door andere toestellen op radiostralen (bv. gsm-gebruik)
- ingrepen/inwerkingen van buitenaf
- mechanische beschadigingen



- vochtschade
- geen garantiebewijs (aankoopbewijs)

Bij schade die veroorzaakt wordt doordat deze gebruiksaanwijzing niet werd opgevolgd, vervalt alle aanspraak op garantie. Voor vervolgschade zijn wij niet aansprakelijk! Bij materiële of lichamelijke schade die veroorzaakt werd door oncorrect gebruik of doordat de veiligheidsrichtlijnen niet werden opgevolgd, zijn wij niet aansprakelijk. In deze gevallen vervalt elke aanspraak op garantie!

Aansprakelijkheidsbeperking:

De fabrikant is niet aansprakelijk voor het verlies of de beschadiging van om het even welke soort, met inbegrip van bijkomende of vervolgschade, die direct of indirect het resultaat zijn van een fout in het product.

NL

Deze gebruiksaanwijzing is een publicatie van Protector GmbH, An den Kolonaten 37, 26160 Bad Zwischenahn/Duitsland

Deze gebruiksaanwijzing voldoet aan de technische eisen bij het ter perse gaan. Wijzigingen in techniek en uitrusting voorbehouden.







WWW.M-E.DE

“Hiermit erklärt die Protector GmbH, dass sich dieses Gerät in Übereinstimmung mit den grundlegenden Anforderungen und den übrigen einschlägigen Bestimmungen befindet.”

KONFORMITÄTSERKLÄRUNG kann unter folgender Adresse gefunden werden:

<http://www.protector24.de/download/ce/AS-6030ce.pdf>

