

PROGRAMMÜBERSICHT 2015/2016

JUSTUS

KAMINÖFEN UND HEIZSYSTEME



KAMINÖFEN

PROGRAMMÜBERSICHT



RUND UMS HEIZEN

PRODUKTINFORMATION

SEITE 5

HEIZ-INFORMATION

SEITE 6

JUSTUS TECHNIK

SEITE 7



KAMINÖFEN



AUSTIN 5/7

SEITE 10/12



BALTRUM

SEITE 8



BAVARIA

SEITE 46



BORKUM

SEITE 42



DIEGO
wärmePLUS

SEITE 20



FALUN

SEITE 48



FARO

SEITE 18



FARO PLUS

SEITE 16



FRISCO

SEITE 14



HAMAR

SEITE 44



ISLAND 5/7

SEITE 30/32



OHIO

SEITE 34



RENO R

SEITE 26



SEELAND

SEITE 28



SYLT

SEITE 22



SYLT
wärmePLUS

SEITE 24



TEXAS

SEITE 50



USEDOM 5
wärmePLUS

SEITE 36



USEDOM 5/7

SEITE 38/40



VEGAS

SEITE 52



SYSTEM AQUA

FUNKTIONSPRINZIP

SEITE 61



WASSERFÜHRENDE KAMINÖFEN



FARO AQUA

SEITE 54



ISLAND AQUA

SEITE 56



ZUBEHÖR

KAMINÖFEN AQUA

SEITE 62

BODENPLATTEN

SEITE 63

RAUCHROHRE

AB SEITE 64



HEIZSYSTEME



**DAS KRAFTPAKET
FÜR ZUHAUSE**

SEITE 58

**STAATLICHE
FÖRDERUNG**

SEITE 60

ALLGEMEINES

TECHNISCHE DATEN

AB SEITE 66

FARBVARIANTEN

SEITE 68

KUNDENDIENST-ANFORDERUNG

SEITE 70

ALLGEMEINE LIEFERBEDINGUNGEN

SEITE 71



KAMINOFEN

PRODUKTINFORMATIONEN

Wir, die JUSTUS GmbH, haben es uns zur Aufgabe gemacht, technisch hochwertige Produkte in gleichbleibend hoher Qualität herzustellen und innovative Lösungen für die Herausforderungen von heute und morgen zu entwickeln.

Alle unsere Geräte zeichnen sich durch eine optimierte Verbrennungstechnik aus, die absolut den neuesten Anforderungen und gesetzlichen Vorgaben entspricht.

Weiterhin verbinden wir Effizienz und Gebrauchstauglichkeit mit einem modernen, funktionalen und zukunftsweisenden Design.



PROFILIERTE FEUERRAUM AUSKLEIDUNG

Die Ofenauskleidung aus profilierten Vermiculite-Formteilen mit hoher Festigkeit und ansprechender Oberfläche sieht nicht nur gut aus, sie fördert auch die gewünschte Verwirbelung der Brenngase für eine saubere Verbrennung.



WÄRMESPEICHER „wärmePLUS“

Die integrierte Spezial-Speichermasse kann je nach Aufladung bis zu 13 Stunden nach Erlöschen des Feuers weiterhin Wärme abgeben.



AUTOMATIKREGELUNG

Brennstoffautomatik mit einer Voreinstellung regelt die optimale Dosierung der Verbrennungsluft bei Holz- und Braunkohlebriketts.



24 H DAUERBETRIEB

Ein besonderes Merkmal von Qualität und Umweltfreundlichkeit. Der Ofen kann zeitlich unbegrenzt betrieben werden. Nur angegebene und zulässige Brennstoffe verwenden! Anleitung beachten!



RAUMHEIZVERMÖGEN

Das Raumheizvermögen dient zur Auswahl der richtigen Ofenleistung.



WIRKUNGSGRAD

Der Wirkungsgrad beschreibt den tatsächlich nutzbaren Teil der Brennstoffenergie. Die Restenergie wird für die Funktion des Schornsteins benötigt.



JUSTUS SAFE-VERSCHLUSSSYSTEM

Die geschlossene Tür bleibt nachhaltig dicht. Das hydraulische System ist nahezu wartungsfrei und verschleißarm. Die Tür ist ergonomisch leicht zu bedienen und schließt äußerst geräuscharm.

Bitte beachten: Kaminöfen mit einer Zulassung des DIBT (Deutsches Institut für Bautechnik) können im Luftverbund mit Zuluft, Rauchrohr und Feuerstätte raumluftunabhängig ohne zusätzliche Sicherheitseinrichtungen betrieben werden.



MEHRFACHVERRIEGELUNG

Die Mehrfachverriegelung verhindert ein Verziehen der Feuertür durch hohe Temperaturen. Zudem wird durch besonders gute Dichtigkeit der Eintritt ungewünschter Luftzufuhr verhindert und somit die Verbrennungsqualität im Ofen stabil gehalten.



EXTERNE VERBRENNUNGSLUFTZUFUHR

Bei modernen, besonders dichten Häusern mit kontrollierten Lüftungsanlagen muss die Verbrennungsluft von außen zugeführt werden, damit kein Unterdruck im Wohnraum mit Ofen entstehen kann. Dazu bedarf es einer separaten externen Luftzufuhr.

Bitte beachten: Der gleichzeitige Betrieb von Feuerstätten mit festen Brennstoffen und kontrollierten Lüftungsanlagen ist nur zulässig, wenn die Feuerstätte über eine allgemeine baurechtliche Zulassung als raumluftunabhängige Feuerstätte nach DIBT verfügt oder eine Sicherheitseinrichtung, wie z. B. ein Unterdruckwächter, zur Abschaltung von kontrollierten Lüftungsanlagen bei einem gefährlichen Unterdruck installiert ist. Weitere Angaben zum Zulassungsstatus gem. DIBT finden Sie direkt bei der Gerätebeschreibung.



SCHEIBENSPEÜLUNG

Ein gezielt geführter Luftstrom verhindert das Kondensieren und Ablagern von Rauchgasen an der Scheibeninnenseite. Dadurch bleibt die Scheibe sauber.



DREIFACH-LUFTSYSTEM

Das spezielle JUSTUS Dreifach-Luftsystem sorgt immer dort für eine optimal dosierte Verbrennungsluft, wo sie für den Verbrennungsprozess benötigt wird. Eine besonders saubere und effiziente Verbrennung ist das gewünschte Ergebnis.



WASSER-WÄRMETAUSCHER

Wasser-Wärmetauscher in Kaminöfen bieten die Möglichkeit, einen Teil der produzierten Wärmeleistung in das Zentralheizungssystem einzuspeisen. Eine Einsparung bei Öl und Gas sowie eine Reduktion der CO₂-Belastung sind die Folge.



BRENNKAMMER: LÄNGE DER HOLZSCHEITE

JUSTUS Brennkammern sind für übliche Holzschaitlängen von 25 bis 40 cm ausgelegt.



LUFTDURCHSTRÖMTER GRIFF

Durch Luftzirkulation im ergonomisch geformten Röhrengriff wird die Temperatur an der Oberfläche weitgehend gesenkt.



RUND UMS HEIZEN

PRODUKTÜBERSICHT

GARANTIERT SAUBER!



Ein moderner Kamin- und Kachelofen ist so konstruiert, dass – dank einer optimierten Luftzufuhr, der Verwendung neuer Materialien und verfeinerter Konstruktion – das Holz emissionsarm verbrennt, wodurch die Emissionen stark zurückgehen. Ersetzt ein moderner Kaminofen eine veraltete Feuerstätte, lassen sich Feinstaub und andere Schadstoffe um bis zu 85% reduzieren. Daran lässt sich ablesen, welche Fortschritte die Verbrennungstechnik in den vergangenen Jahren und Jahrzehnten erzielt hat. Hinzu kommt, dass die Verbrennung von Holz keine zusätzlichen Treibhausgase produziert, da nur so viel Kohlendioxid freigesetzt wird, wie der Baum während seines Wachstums aufgenommen hat. Die neuen Geräte sind deutlich sparsamer, effizienter und emissionsärmer als ihre Vorgänger.

Sämtliche von uns gelieferten Heizgeräte erfüllen alle derzeit gültigen Regelungen und sind somit garantiert sauber:

1. **BImSchV, gültig ab dem 22.03.2010**
2. **ÖNorm Art. 15a B-VG**
3. **Spezifische Städtenernormen (München, Stuttgart, Aachen usw.)**

Darauf geben wir Ihnen unser Versprechen.

Ihre JUSTUS Heiztechnik

EINZIGARTIG: NATURSTEINE SIND ECHTE UNIKATE

Steine sind ein Naturprodukt, geschaffen vor Millionen von Jahren. Sie sind aus mehreren in Gefüge, Härte und Farbe unterschiedlichen Stoffen zusammengesetzt. Somit ist jedes Steinmuster ein Unikat und in seiner Form so einzigartig wie die Natur selbst. Farbunterschiede, Trübungen, Poren, Adern und Schatten sind wesentliche Merkmale, die jeden Steinsatz zum Solitär machen.

Durch die unterschiedliche Dichte und der damit verbundenen differierenden Härte lässt sich die Oberfläche eines Steins auch unterschiedlich behandeln. So wirkt die Oberfläche bei härterem Stein glänzend, bei weicherem Stein dagegen eher matt, weil sich hier kleinste Sandkörner lösen.

Ob Speckstein, Granit oder Sandstein – die zur Verkleidung von JUSTUS Kaminöfen verwendeten Natursteine werden in unterschiedlichen Steinbrüchen abgebaut. Überall hat hier die Natur dafür gesorgt, dass kein Stein dem anderen gleicht. Jede Abweichung stellt daher einen Wert an sich dar und unterstreicht so erst auch die besondere Note jedes einzelnen Ofens.

Eine Übernahme der Gewähr unsererseits bezüglich identischer Farben und Maserung der Steine zu den abgebildeten und gezeigten Modellen ist ausgeschlossen.

BRENNHOLZ UND BRIKETTS FÜR OPTIMALE NUTZUNG

Wer seinen modernen Kaminofen optimal nutzen möchte, sollte Holz und Braunkohlebriketts kombiniert verwenden.

Ofenfertiges Holz verbrennt zügig und heizt den Kaminofen schnell auf. Briketts aus Braunkohle sorgen dank ihres hohen Heizwertes für lange Brenndauer und gleichmäßige Wärmeabgabe.

Den Kaminofen effektiv nutzen und dabei noch clever Kosten sparen geht ganz einfach nach dem Motto: Erst Holz, dann Briketts. Wohlige Wärme garantiert. Wir empfehlen hochwertige Brennstoffe und Briketts aus Braunkohle von „Heizprofi“.

**Made in Germany –
seit mehr als 100 Jahren**



Heizprofi

UNSERE TECHNIK

ÜBERBLICK

- 1 Verschließbare Konvektionsöffnungen**
Individuelle Regelung zur Wärmeabgabe durch Schließen oder Öffnen.
- 2 Wärmespeicher "wärmePLUS"** Die integrierte Spezial-Speichermasse kann je nach Aufladung bis zu 13 Stunden nach Erlöschen des Feuers weiterhin Wärme abgeben.
- 3 Wahlhebel**
Mit diesem Wahlhebel wird die Art des Brennstoffes - Holz- oder Braunkohlebriketts - eingestellt. Während der Abbrandphase moduliert sich der Kaminofen selbst.



DER KAMINOFEN MIT SPEICHERMASSE

Ein Kaminofen mit Speichermasse kann mehr. Er speichert die Kraft des Feuers und gibt diese nach und nach wieder an den Wohnraum ab. Nach dem Erlöschen des Feuers strahlt die gespeicherte Wärme weiter und wirkt noch lange nach.

"wärmePLUS" - UNSER KRAFTPAKET

- Speichermasse aus speziell entwickelter hochwertiger HST-Schamotte
- Äußerst hohe Dichte von 2,9 kg/dm³
- Nahezu konstante Wärmeleitfähigkeit von 1,2 W/m²K
- Anwendungstemperatur bis 1200 °C
- Sorgt für gleichmäßigere Temperaturverteilung im Raum, keine hohen Temperaturspitzen
- Bei vollständiger Aufladung der Speichermasse ist eine nutzbare Wärmeabgabe von bis zu 13 Stunden möglich!



Speicherstein „wärmePLUS“

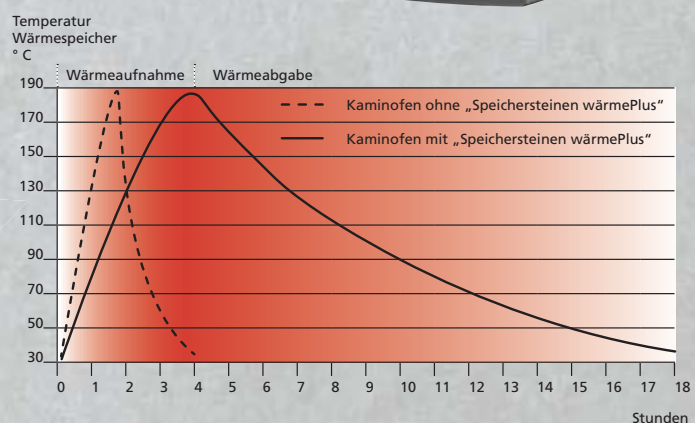



24h

88
m³

>80
%



30 cm



KAMINOFEN BALTRUM

BALTRUM

KAMINOFEN

JUSTUS

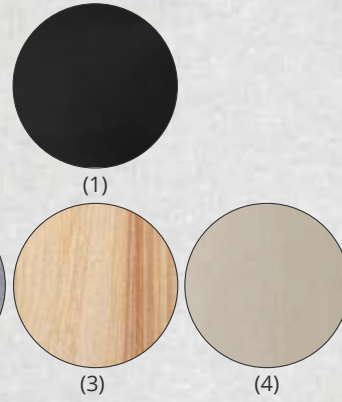

- 1 Erhältlich in den Ausführungen:**
Stahl Schwarz (1)
Speckstein (2), Korpus Stahl Gussgrau
Sandstein (3), Korpus Stahl Schwarz
Kalkstein Cream (4), Korpus Stahl Schwarz
- 2 Eingelegte Steinverkleidung**
- 3 Anschluss für externe Verbrennungsluftzufuhr**
- 4 Luftdurchströmter Griff**

Serienmäßiger Lieferumfang

- Ausführung Stein mit Kombi-Abdeckplatte und eingelegten Seitenverkleidungen
 - Luftdurchströmter Griff
 - Serienmäßiger externer Verbrennungsluftanschluss
- Anschlussstutzen bitte separat bestellen!

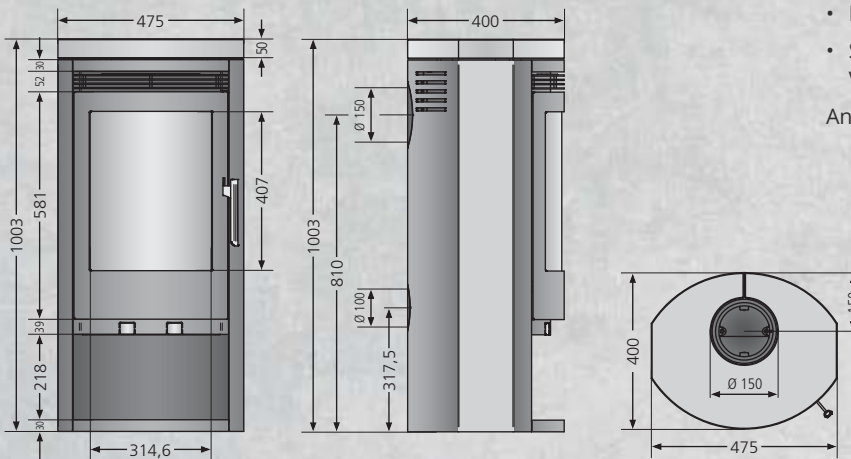

Erhältlich in den Ausführungen	Best.Nr.	EAN-Code
Stahl Schwarz	4797 11	4250340906159
Speckstein, Korpus Stahl Gussgrau	4797 22	4250340906166
Sandstein, Korpus Stahl Schwarz	4797 42	4250340906173
Kalkstein Cream, Korpus Stahl Schwarz	4797 87	4250340906180
Zubehör	Best.Nr.	EAN-Code
Anschlussstutzen für Verbrennungsluftzufuhr	9200 69	4029807779991

Anschlussmöglichkeit		oben / hinten
Betrieb mit externer Luftzufuhr, Anschluss		hinten
Nennwärmeleistung	kW	5,0
Gewicht (inkl. Verpackung) Stahl / Stein	kg	107 / 121
Raumheizvermögen bis	m ³	88
Länge Holzscheite	cm	30
Abgasmassenstrom	g/s	5,0
Abgastemperatur	°C	252
erforderlicher Förderdruck	mbar	0,12

Alle technischen Daten ausführlich auf den Seiten 66/67



KAMINOFEN AUSTIN 5

AUSTIN 5

KAMINOFEN

JUSTUS

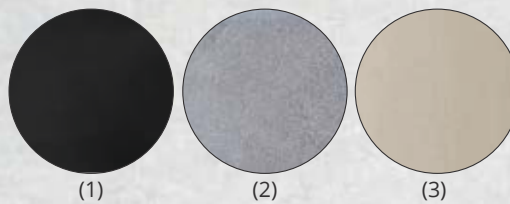

1 Erhältlich in den Ausführungen:
Stahl Schwarz (1)
Speckstein (2), Korpus Stahl Schwarz
Kalkstein Cream (3), Korpus Stahl Schwarz

2 Luftdurchströmter Griff

**3 Anschluss für externe
Verbrennungsluftzufuhr**



Serienmäßiger Lieferumfang

- Ausführung Stein mit Kombi-Abdeckplatte
 - Luftdurchströmter Griff
 - Serienmäßiger externer Verbrennungsluftanschluss
- Anschlussstutzen bitte separat bestellen!

Austin 5 Speckstein,
Korpus Stahl Schwarz

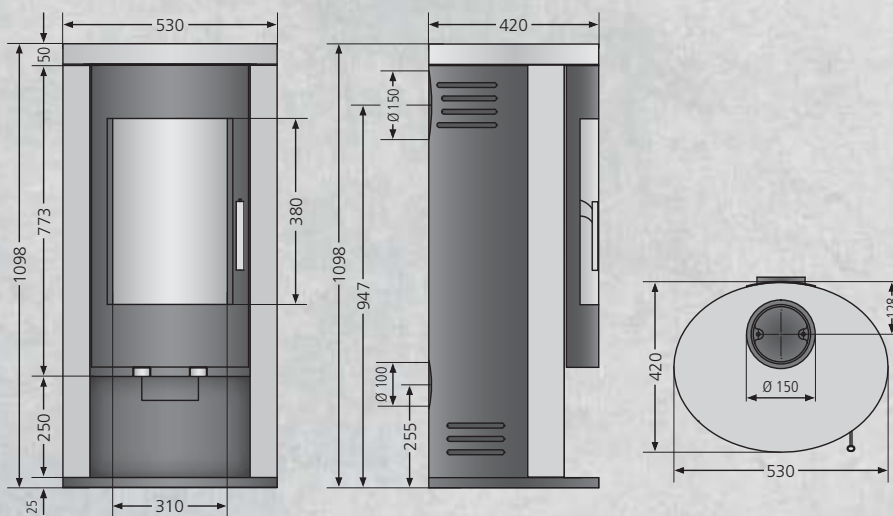

Erhältlich in den Ausführungen	Best.Nr.	EAN-Code
Stahl Schwarz	4865 11	4250340906296
Speckstein, Korpus Stahl Schwarz	4865 22	4250340906074
Kalkstein Cream, Korpus Stahl Schwarz	4865 87	4250340906692
Zubehör		
Anschlussstutzen für Verbrennungsluftzufuhr	9200 69	4029807779991

Anschlussmöglichkeit		oben / hinten
Betrieb mit externer Luftzufuhr, Anschluss		hinten
Nennwärmeleistung	kW	5,0
Gewicht (inkl. Verpackung) Stahl / Stein	kg	115 / 124
Raumheizvermögen bis	m ³	88
Länge Holzscheite	cm	30
Abgasmassenstrom	g/s	5,4
Abgastemperatur	°C	258
erforderlicher Förderdruck	mbar	0,12

Alle technischen Daten ausführlich auf den Seiten 66/67



KAMINOFEN AUSTIN 7

AUSTIN 7

KAMINOFEN

JUSTUS

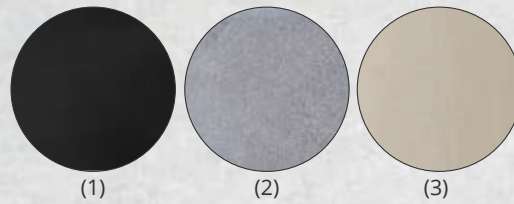

1 Erhältlich in den Ausführungen:
Stahl Schwarz (1)
Speckstein (2), Korpus Stahl Schwarz
Kalkstein Cream (3), Korpus Stahl Schwarz

2 Luftdurchströmter Griff

**3 Anschluss für externe
Verbrennungsluftzufuhr**



Austin 7 Kalkstein Cream,
Korpus Stahl Gussgrau

Serienmäßiger Lieferumfang

- Ausführung Stein mit Kombi-Abdeckplatte
 - Luftdurchströmter Griff
 - Serienmäßiger externer Verbrennungsluftanschluss
- Anschlussstutzen bitte separat bestellen!

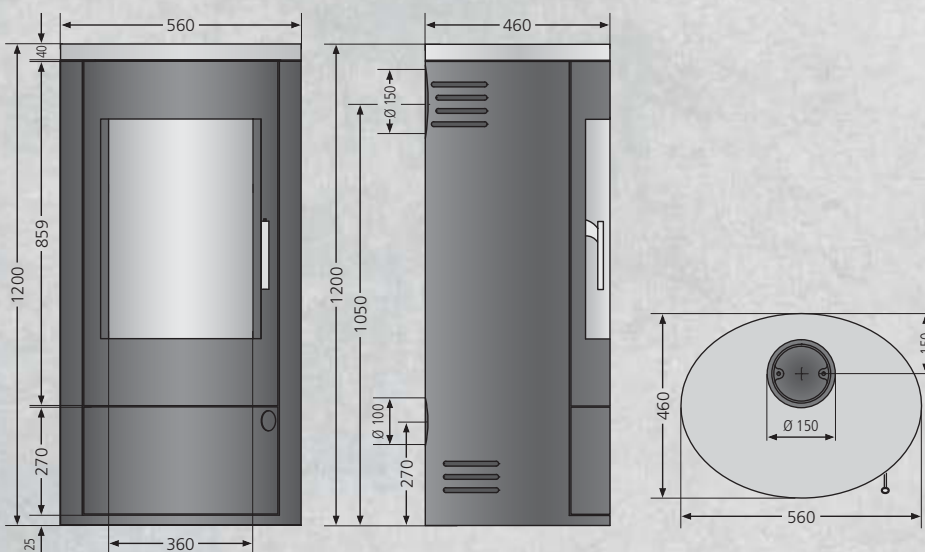

Erhältlich in den Ausführungen	Best.Nr.	EAN-Code
Stahl Schwarz	4867 11	4250340906302
Speckstein, Korpus Stahl Schwarz	4867 22	4250340906104
Kalkstein Cream, Korpus Stahl Schwarz	4867 87	4250340906708
Zubehör		
Anschlussstutzen für Verbrennungsluftzufuhr	9200 69	4029807779991

Anschlussmöglichkeit		oben / hinten
Betrieb mit externer Luftzufuhr, Anschluss		hinten
Nennwärmeleistung	kW	7,0
Gewicht (inkl. Verpackung) Stahl / Stein	kg	121 / 164
Raumheizvermögen bis	m ³	144
Länge Holzscheite	cm	33
Abgasmassenstrom	g/s	7,4
Abgastemperatur	°C	274
erforderlicher Förderdruck	mbar	0,12

Alle technischen Daten ausführlich auf den Seiten 66/67



**DAUERBRANDOFEN FRISCO
MIT DREHROST**

FRISCO

DAUERBRANDOFEN MIT DREHROST

JUSTUS



- 1 Erhältlich in den Ausführungen:**
Speckstein (1), Korpus Stahl Schwarz
Sandstein (2), Korpus Schwarz
- 2 Automatikregelung**
- 3 Massiver Gussboden mit Drehrost**
- 4 Integrierter Griff für Mehrfachverriegelung**

Dauerbrandofen mit Verbrennungsluft-automatik. Gluthaltung bis zu 12 Std. mit Braunkohlebricketts. Der Ofen kann über Nacht in Betrieb bleiben.

Serienmäßiger Lieferumfang

- Verbrennungsluftautomatik
- Ausführung Stein mit Kombi-Abdeckplatte und Ablage Warmhaltefach
- Massiver Gussboden mit Drehrost
- Serienmäßiger externer Verbrennungsluftanschluss

Anschlussstutzen bitte separat bestellen!

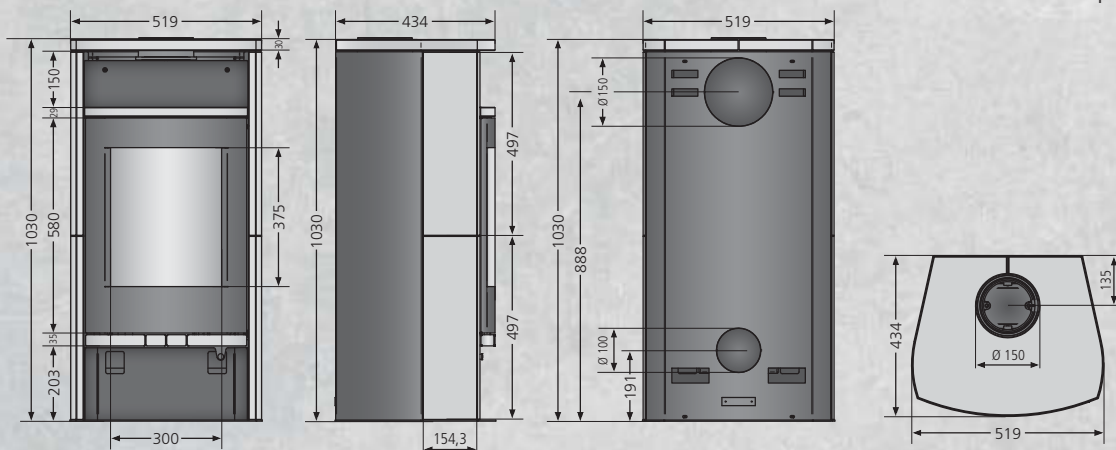

Erhältlich in den Ausführungen	Best.Nr.	EAN-Code
Speckstein, Korpus Stahl Schwarz	4697 23	4250340905879
Sandstein, Korpus Stahl Schwarz	4697 42	4250340904452
Zubehör	Best.Nr.	EAN-Code
Anschlussstutzen für Verbrennungsluftzufuhr	9200 69	4029807779991

Anschlussmöglichkeit		oben / hinten
Betrieb mit externer Luftzufuhr, Anschluss		hinten
Nennwärmeleistung	kW	5,0
Gewicht (inkl. Verpackung)	kg	145
Raumheizvermögen bis	m ³	88
Länge Holzscheite	cm	30
Abgasmassenstrom	g/s	6,9
Abgastemperatur	°C	301
erforderlicher Förderdruck	mbar	0,12

Alle technischen Daten ausführlich auf den Seiten 66/67



**KAMINOFEN FARO PLUS MIT
SPEICHERSTEIN wärmePLUS**

FARO PLUS

KAMINOFEN MIT SPEICHERSTEIN wärmePLUS

JUSTUS



Faro Plus
Sandstein,
Korpus
Stahl Schwarz

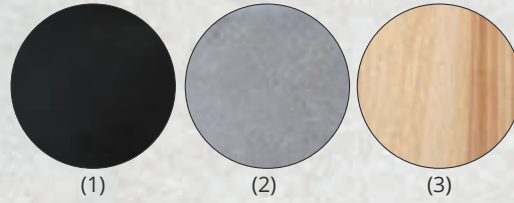

1 Erhältlich in den Ausführungen:
Stahl Schwarz mit Abdeckplatte Stahl Schwarz (1)
Stahl Schwarz mit Abdeckplatte Speckstein (2)
Speckstein (2), Korpus Stahl Gussgrau
Sandstein (3), Korpus Stahl Schwarz

2 Speicherstein wärmePLUS

3 Luftdurchströmter XXL-Stangengriff

4 Safe-Verschlussystem

Serienmäßiger Lieferumfang

- Ausführung Stein mit Kombi-Abdeckplatte und eingelegten Seitenverkleidungen
- Wärmespeicher wärmePLUS
- JUSTUS Safe-Verschlussystem
- Luftdurchströmter Griff
- Serienmäßiger externer Verbrennungsluftanschluss

Der Anschlussstutzen ist im Lieferumfang nicht enthalten.

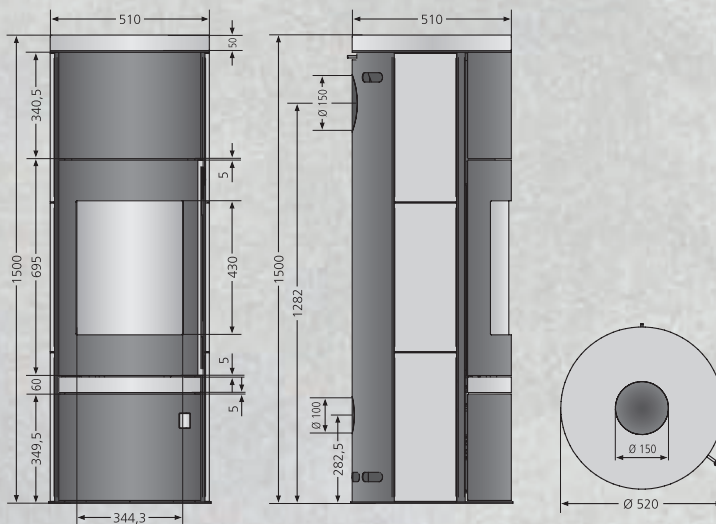

Erhältlich in den Ausführungen	Best.Nr.	EAN-Code
Stahl Schwarz mit Abdeckplatte Stahl Schwarz	4693 10	4250340906791
Stahl Schwarz mit Abdeckplatte Speckstein	4693 11	4250340903653
Speckstein Korpus Stahl Gussgrau	4693 22	4250340903660
Sandstein Korpus Stahl Schwarz	4693 42	4250340905992
Zubehör	Best.Nr.	EAN-Code
Anschlussstutzen für Verbrennungsluftzufuhr	9200 69	402980779991

Anschlussmöglichkeit		oben / hinten
Betrieb mit externer Luftzufuhr, Anschluss		hinten/unten
Nennwärmeleistung	kW	7,0
Gewicht (inkl. Verpackung) Stahl / Stein	kg	256 / 306
Raumheizvermögen bis	m ³	144
Länge Holzscheite	cm	33
Abgasmassenstrom	g/s	7,2
Abgastemperatur	°C	268
erforderlicher Förderdruck	mbar	0,12

Alle technischen Daten ausführlich auf den Seiten 66/67



24h

124_m

>80%



33 cm



KAMINOFEN FARO



FARO

KAMINOFEN

JUSTUS



Faro Stahl Gussgrau mit Abdeckplatte Speckstein

- 1 Erhältlich in den Ausführungen:**
 Stahl Schwarz mit Abdeckplatte Stahl Schwarz (1)
 Stahl Gussgrau mit Abdeckplatte Speckstein (2)
 Stahl Schwarz mit Abdeckplatte Sandstein (3)

2 Profilerter Innenraum

3 Integrierter Griff

Serienmäßiger Lieferumfang

- Ausführung Stein mit Kombi-Abdeckplatte
 - Serienmäßiger externer Verbrennungsluftanschluss
- Anschlussstutzen bitte separat bestellen!

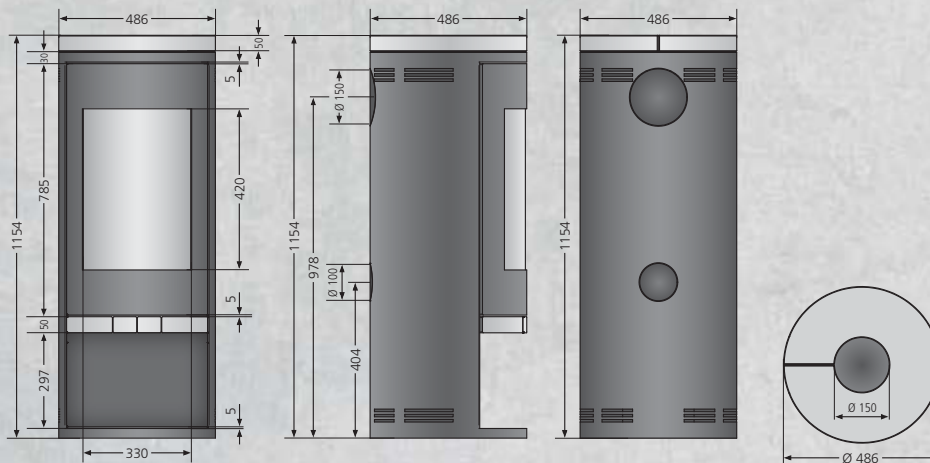

Erhältlich in den Ausführungen	Best.Nr.	EAN-Code
Abdeckplatte Stahl Schwarz, Korpus Stahl Schwarz	4686 11	4250340906807
Abdeckplatte Speckstein, Korpus Stahl Gussgrau	4686 29	4250340900416
Abdeckplatte Sandstein, Korpus Stahl Schwarz	4686 32	4250340900065
Zubehör	Best.Nr.	EAN-Code
Anschlussstutzen für Verbrennungsluftzufuhr	9200 69	4029807779991

Anschlussmöglichkeit		oben / hinten
Betrieb mit externer Luftzufuhr, Anschluss		hinten
Nennwärmeleistung	kW	6,0
Gewicht (inkl. Verpackung) Stahl / Stein	kg	120 / 125
Raumheizvermögen bis	m ³	124
Länge Holzscheite	cm	33
Abgasmassenstrom	g/s	7,8
Abgastemperatur	°C	277
erforderlicher Förderdruck	mbar	0,12

Alle technischen Daten ausführlich auf den Seiten 66/67



24h

124_m

>80%



33 cm



KAMINOFEN DIEGO wärmePLUS

DIEGO

wärmePLUS ECK-KAMINOFEN

JUSTUS



- 1 Erhältlich in der Ausführung:**
Stahl Schwarz mit Abdeckplatte Speckstein (1)
- 2 Speicherstein wärmePLUS**
- 3 Luftdurchströmter Griff**
für Mehrfachverriegelung
- 4 Anschluss für externe**
Verbrennungsluftzufuhr.

Serienmäßiger Lieferumfang

- Mit Kombi-Abdeckplatte
 - Wärmespeicher wärmePLUS
 - Luftdurchströmter Griff
 - Serienmäßiger externer
Verbrennungsluftanschluss
- Anschlussstutzen bitte separat bestellen!

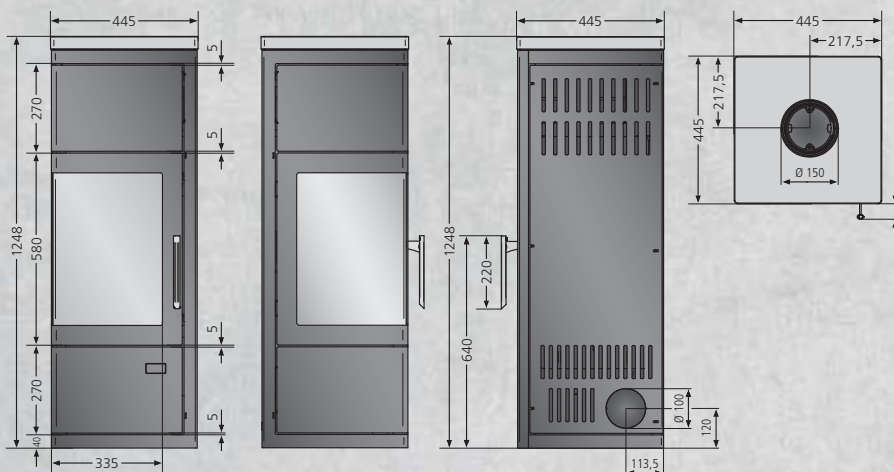

Erhältlich in der Ausführung	Best.Nr.	EAN-Code
Abdeckplatte Speckstein, Korpus Stahl Schwarz	4698 11	4250340903783
Zubehör	Best.Nr.	EAN-Code
Anschlussstutzen für Verbrennungsluftzufuhr	9200 69	4029807779991

Anschlussmöglichkeit		oben
Betrieb mit externer Luftzufuhr, Anschluss		hinten / unten
Nennwärmeleistung	kW	6,0
Gewicht (inkl. Verpackung)	kg	212
Raumheizvermögen bis	m ³	124
Länge Holzscheite	cm	33
Abgasmassenstrom	g/s	7,8
Abgastemperatur	°C	344
erforderlicher Förderdruck	mbar	0,12

Alle technischen Daten ausführlich auf den Seiten 66/67



24h

124
m³

>80
%



30 cm



KAMINOFEN SYLT

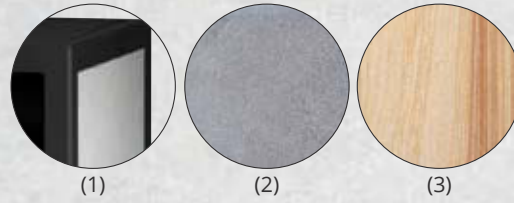

1 Erhältlich in den Ausführungen:
Specksteinkeramik (1), Korpus Stahl Schwarz
Speckstein (2), Korpus Stahl Schwarz
Sandstein (3), Korpus Stahl Schwarz

2 Luftdurchströmter Griff

**3 Anschluss für externe
Verbrennungsluftzufuhr**

4 Massive Steinverkleidung 60 mm

Serienmäßiger Lieferumfang

- Ausführung Stein mit Kombi-Abdeckplatte
 - Luftdurchströmter Griff
 - Serienmäßiger externer Verbrennungsluftanschluss
- Anschlussstutzen bitte separat bestellen!

Sylt Speckstein,
Korpus Stahl Schwarz

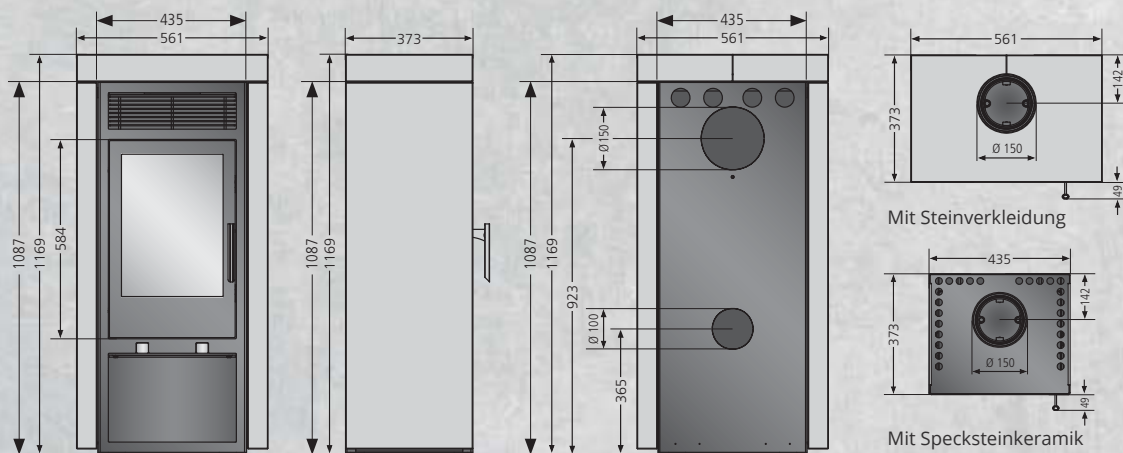

Erhältlich in den Ausführungen	Best.Nr.	EAN-Code
Specksteinkeramik, Korpus Stahl Schwarz	4683 39	4250340900171
Speckstein, Korpus Stahl Schwarz	4683 42	4250340900188
Sandstein, Korpus Stahl Schwarz	4683 80	4250340902489
Zubehör	Best.Nr.	EAN-Code
Anschlussstutzen für Verbrennungsluftzufuhr	9200 69	4029807779991

Anschlussmöglichkeit		oben / hinten
Betrieb mit externer Luftzufuhr, Anschluss		hinten
Nennwärmeleistung	kW	6,0
Gewicht (inkl. Verpackung) Keramik / Stein	kg	112 / 290
Raumheizvermögen bis	m ³	124
Länge Holzscheite	cm	30
Abgasmassenstrom	g/s	6,3
Abgastemperatur	°C	300
erforderlicher Förderdruck	mbar	0,12

Alle technischen Daten ausführlich auf den Seiten 66/67



KAMINOFEN SYLT wärmePLUS

SYLT

wärmePLUS KAMINOFEN

JUSTUS



1 Erhältlich in den Ausführungen:
Speckstein (1), Korpus Stahl Schwarz
Sandstein (2), Korpus Stahl Schwarz



2 Verschiebbare Konvektionsöffnungen



3 Speicherstein wärmePLUS



4 Luftdurchströmter Griff

Serienmäßiger Lieferumfang

- Ausführung Stein mit Kombi-Abdeckplatte
 - Wärmespeicher wärmePLUS
 - Luftdurchströmter Griff
 - Serienmäßiger externer Verbrennungsluftanschluss
- Anschlussstutzen bitte separat bestellen!

Sylt wärmePLUS Sandstein,
Korpus Stahl Schwarz

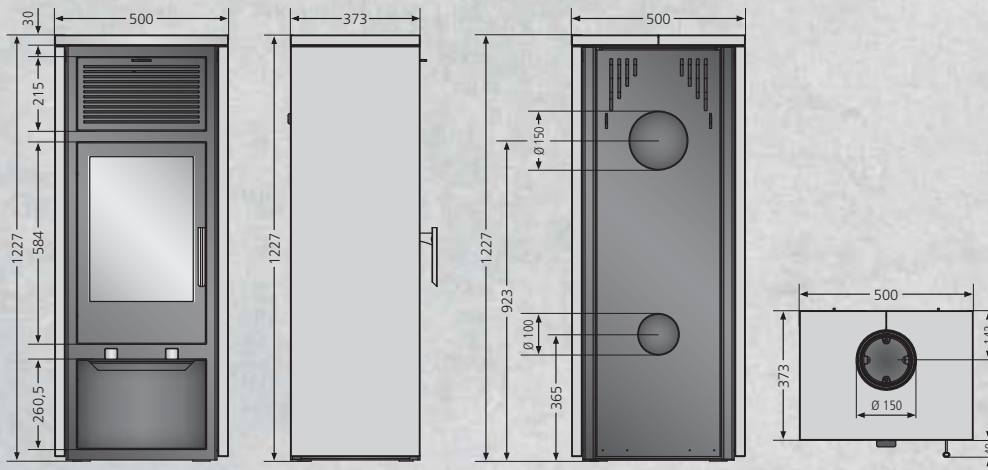

Erhältlich in den Ausführungen	Best.Nr.	EAN-Code
Speckstein, Korpus Stahl Schwarz	4683 50	4250340900201
Sandstein, Korpus Stahl Schwarz	4683 90	4250340902496
Zubehör	Best.Nr.	EAN-Code
Anschlussstutzen für Verbrennungsluftzufuhr	9200 69	4029807779991

Anschlussmöglichkeit		oben / hinten
Betrieb mit externer Luftzufuhr, Anschluss		hinten
Nennwärmeleistung	kW	6,0
Gewicht (inkl. Verpackung)	kg	270
Raumheizvermögen bis	m ³	124
Länge Holzscheite	cm	30
Abgasmassenstrom	g/s	6,4
Abgastemperatur	°C	294
erforderlicher Förderdruck	mbar	0,12

Alle technischen Daten ausführlich auf den Seiten 66/67



DAUERBRANDOFEN RENO R

RENO R

DAUERBRANDOFEN

JUSTUS

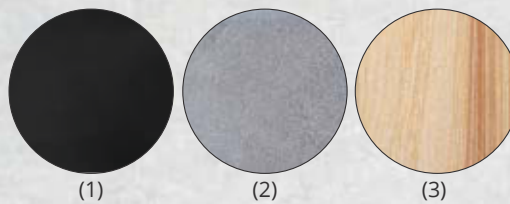

- 1 Erhältlich in den Ausführungen:**
Stahl Schwarz (1)
Speckstein (2), Korpus Stahl Gussgrau
Sandstein (3), Korpus Stahl Schwarz
- 2 Luftdurchströmter XXL-Stangengriff**
- 3 Safe-Verschlussystem**
- 4 Tür zur Holzlege mit Magnetverschluss**

Dauerbrandofen mit Verbrennungsluftautomatik. Gluthaltung bis zu 12 Std. mit Braunkohlebriketts. Der Ofen kann über Nacht in Betrieb bleiben.

Der Kaminofen Reno R mit JUSTUS Safe-Verschluss besitzt die Zulassung nach baurechtlicher Prüfung nach DIBT (Z-43.12-353).

Serienmäßiger Lieferumfang

- Verbrennungsluftautomatik
- Ausführung Stein mit Kombi-Abdeckplatte
- JUSTUS Safe-Verschlussystem
- Massiver Gussboden mit Gussrost
- Luftdurchströmter Griff
- Serienmäßiger externer Verbrennungsluftanschluss

Der Anschlussstutzen ist vormontiert und im Lieferumfang enthalten.

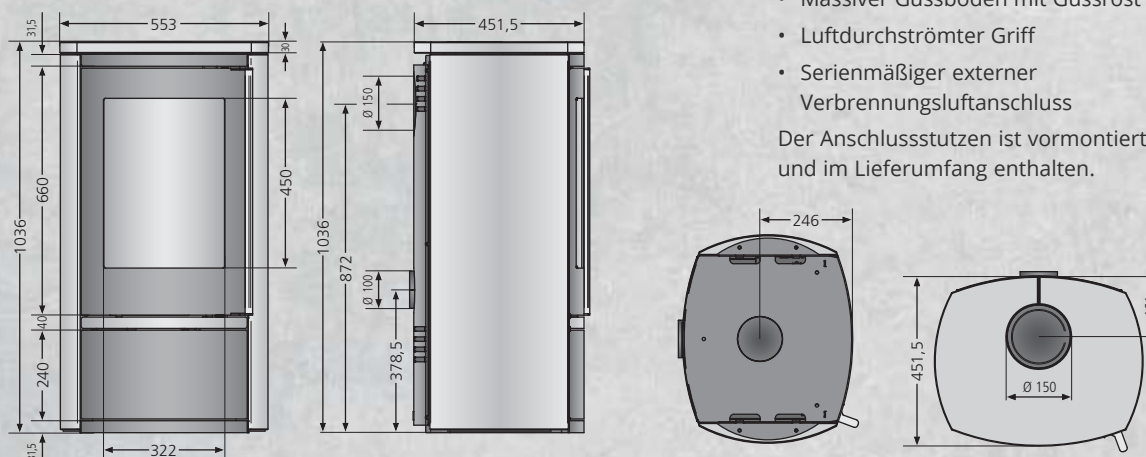

Erhältlich in den Ausführungen	Best.Nr.	EAN-Code
Stahl Schwarz	4800 11	4250340906241
Speckstein, Korpus Stahl Gussgrau	4800 22	4250340906258
Sandstein, Korpus Stahl Schwarz	4800 42	4250340906326
Zubehör	Best.Nr.	EAN-Code
Anschlussstutzen für Verbrennungsluftzufuhr	9200 69	402980779991

Anschlussmöglichkeit		oben / hinten
Raumluftunabhängiger Betrieb mit externer Luftzufuhr		hinten/unten
Nennwärmeleistung	kW	6,0
Gewicht (inkl. Verpackung) Stahl / Stein	kg	116 / 216
Raumheizvermögen bis	m ³	124
Länge Holzscheite	cm	33
Abgasmassenstrom	g/s	5,9
Abgastemperatur	°C	244
erforderlicher Förderdruck	mbar	0,12

Alle technischen Daten ausführlich auf den Seiten 66/67



24h

88
m³

>80
%



30 cm



KAMINOFEN SEELAND

SEELAND

DREHBARER KAMINOFEN

JUSTUS



- 1 Erhältlich in den Ausführungen:**
Stahl Schwarz (1)
Speckstein (2), Korpus Stahl Gussgrau
Sandstein (3), Korpus Stahl Schwarz
- 2 Konvektionsgitter zur Wärmeabgabe**
- 3 Ergonomischer Griff**
für Mehrfachverriegelung
- 4 Drehbar bis 110°**

Serienmäßiger Lieferumfang

- Ausführung Stein mit Kombi-Abdeckplatte

Seeland Speckstein,
Korpus Stahl Gussgrau

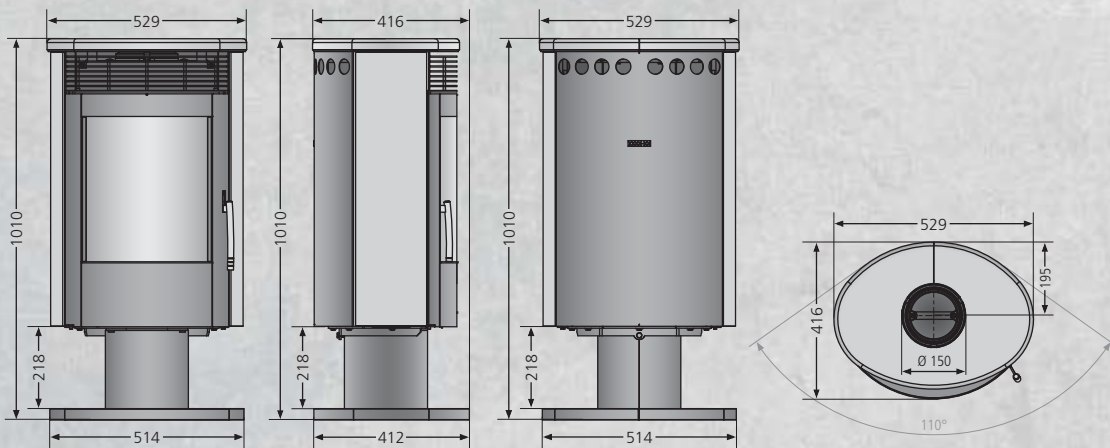

Erhältlich in den Ausführungen	Best.Nr.	EAN-Code
Stahl Schwarz	4965 11	4250340906319
Speckstein, Korpus Stahl Gussgrau	4965 22	4250340906197
Sandstein, Korpus Stahl Schwarz	4965 42	4250340906203

Anschlussmöglichkeit		oben
Betrieb mit externer Luftzufuhr		-
Nennwärmeleistung	kW	5,0
Gewicht (inkl. Verpackung) Stahl / Stein	kg	90 / 146
Raumheizvermögen bis	m ³	88
Länge Holzscheite	cm	30
Abgasmassenstrom	g/s	5,0
Abgastemperatur	°C	300
erforderlicher Förderdruck	mbar	0,11

Alle technischen Daten ausführlich auf den Seiten 66/67



KAMINOFEN ISLAND 5

ISLAND 5

KAMINOFEN

JUSTUS



Island 5 Keramik Grappa, Korpus Stahl Schwarz



- 1 Erhältlich in den Ausführungen:**
Stahl Gussgrau (1)
Speckstein (2), Korpus Stahl Gussgrau
Sandstein (3), Korpus Stahl Schwarz
Keramik Corretto (4), Korpus Stahl Schwarz
Keramik Freddo (5), Korpus Stahl Schwarz
Keramik Grappa (6), Korpus Stahl Schwarz
- 2 Extra großes Warmhaltefach**
- 3 Ergonomischer Griff für Mehrfachverriegelung**

Serienmäßiger Lieferumfang

- Ausführung Stein und Keramik mit Kombi-Abdeckplatte
 - Serienmäßiger externer Verbrennungsluftanschluss
- Anschlussstutzen bitte separat bestellen!

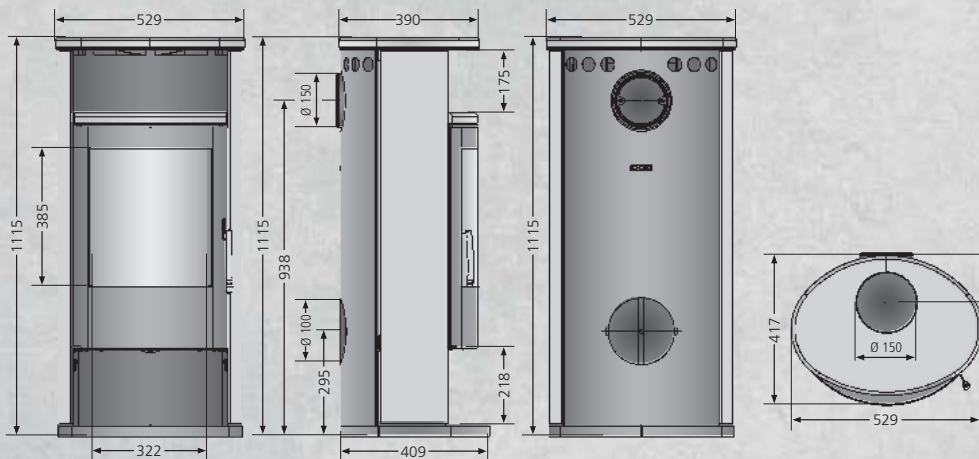

Erhältlich in den Ausführungen	Best.Nr.	EAN-Code
Stahl Gussgrau	4875 29	4250340904186
Speckstein, Korpus Stahl Gussgrau	4875 22	4250340904162
Sandstein, Korpus Stahl Schwarz	4875 42	4250340904179
Keramik Corretto, Korpus Stahl Schwarz	4875 70	4250340906944
Keramik Freddo, Korpus Stahl Schwarz	4875 72	4250340906968
Keramik Grappa, Korpus Stahl Schwarz	4875 71	4250340906951
Zubehör		
Anschlussstutzen für Verbrennungsluftzufuhr	9200 69	402980779991

Anschlussmöglichkeit		oben / hinten
Betrieb mit externer Luftzufuhr		hinten
Nennwärmeleistung	kW	5,0
Gewicht (inkl. Verpackung) Stahl / Stein	kg	104 / 140
Raumheizvermögen bis	m ³	88
Länge Holzscheite	cm	30
Abgasmassenstrom	g/s	5,0
Abgastemperatur	°C	300
erforderlicher Förderdruck	mbar	0,12

Alle technischen Daten ausführlich auf den Seiten 66/67



KAMINOFEN ISLAND 7

ISLAND 7

KAMINOFEN

JUSTUS



Island 7 Sandstein,
Korpus Stahl Schwarz



- 1 Erhältlich in den Ausführungen:**
 Stahl Gussgrau (1)
 Speckstein (2), Korpus Stahl Gussgrau
 Sandstein (3), Korpus Stahl Schwarz
 Keramik Corretto (4), Korpus Stahl Schwarz
 Keramik Freddo (5), Korpus Stahl Schwarz
 Keramik Grappa (6), Korpus Stahl Schwarz
- 2 Extra großes Warmhaltefach**
- 3 Ergonomischer Griff für Mehrfacherriegelung**

Serienmäßiger Lieferumfang

- Ausführung Stein und Keramik mit Kombi-Abdeckplatte
 - Serienmäßiger externer Verbrennungsluftanschluss
- Anschlussstutzen bitte separat bestellen!

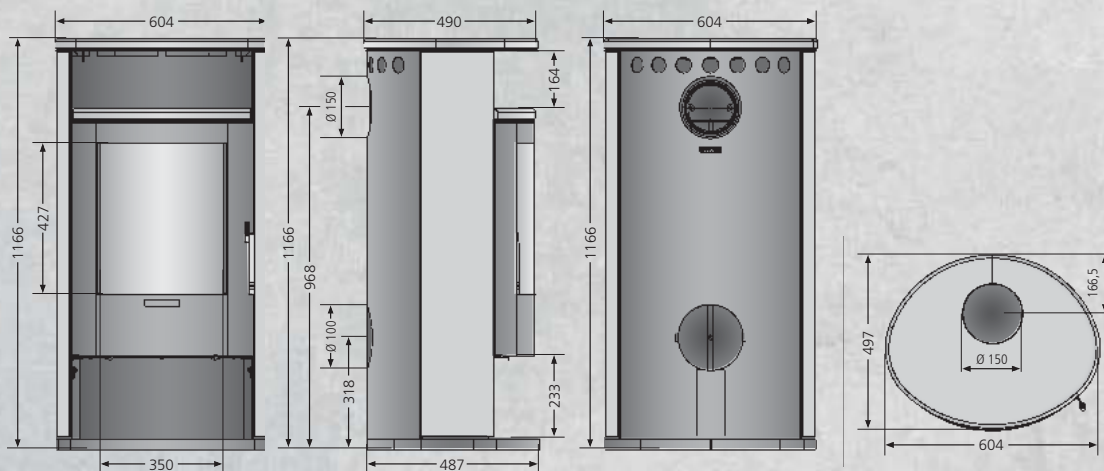

Erhältlich in den Ausführungen	Best.Nr.	EAN-Code
Stahl Gussgrau	4877 29	4250340904216
Speckstein, Korpus Stahl Gussgrau	4877 22	4250340904193
Sandstein, Korpus Stahl Schwarz	4877 42	4250340904209
Keramik Corretto, Korpus Stahl Schwarz	4877 70	4250340906975
Keramik Freddo, Korpus Stahl Schwarz	4877 72	4250340906999
Keramik Grappa, Korpus Stahl Schwarz	4877 71	4250340906982
Zubehör		
Anschlussstutzen für Verbrennungsluftzufuhr	9200 69	4029807779991

Anschlussmöglichkeit		oben / hinten
Betrieb mit externer Luftzufuhr		hinten
Nennwärmeleistung	kW	6,5
Gewicht (inkl. Verpackung) Stahl / Stein	kg	119 / 180
Raumheizvermögen bis	m ³	131
Länge Holzscheite	cm	33
Abgasmassenstrom	g/s	6,5
Abgastemperatur	°C	330
erforderlicher Förderdruck	mbar	0,12

Alle technischen Daten ausführlich auf den Seiten 66/67



24h

124 m³

>80 %



33 cm



-2°C



KAMINOFEN OHIO

OHIO

KAMINOFEN

JUSTUS



- 1 Erhältlich in den Ausführungen:**
Speckstein (1), Korpus Stahl Gussgrau
Sandstein (2), Korpus Stahl Schwarz
- 2 Anschluss für externe
Verbrennungsluftzufuhr**
- 3 Luftdurchströmter Griff**
- 4 Vormontierter Sockel**

Serienmäßiger Lieferumfang

- Ausführung mit umlaufender Steinverkleidung und Ablage Warmhaltefach
 - Luftdurchströmter Griff
 - Serienmäßiger externer Verbrennungsluftanschluss
- Anschlussstutzen bitte separat bestellen!

Ohio Sandstein,
Korpus Stahl Schwarz

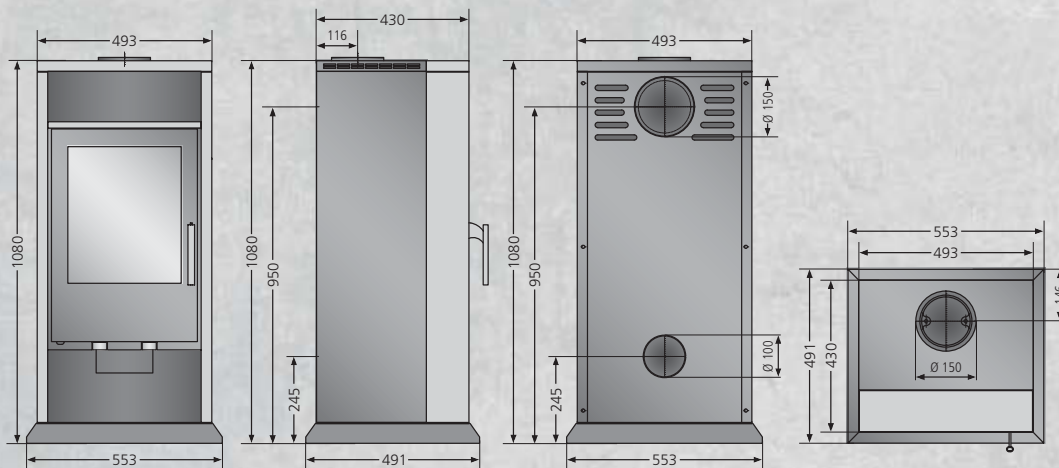

Erhältlich in den Ausführungen	Best.Nr.	EAN-Code
Speckstein, Korpus Stahl Gussgrau	4866 22	4250340906128
Sandstein, Korpus Stahl Schwarz	4866 42	4250340906135
Zubehör	Best.Nr.	EAN-Code
Anschlussstutzen für Verbrennungsluftzufuhr	9200 69	4029807779991

Anschlussmöglichkeit		oben/hinten
Betrieb mit externer Luftzufuhr		hinten
Nennwärmeleistung	kW	6,0
Gewicht (inkl. Verpackung)	kg	160
Raumheizvermögen bis	m ³	124
Länge Holzscheite	cm	33
Abgasmassenstrom	g/s	7,6
Abgastemperatur	°C	187
erforderlicher Förderdruck	mbar	0,12

Alle technischen Daten ausführlich auf den Seiten 66/67



KAMINOFEN USEDOM 5 wärmePLUS

USEDOM 5

wärmePLUS KAMINOFEN

JUSTUS

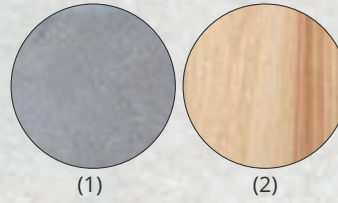
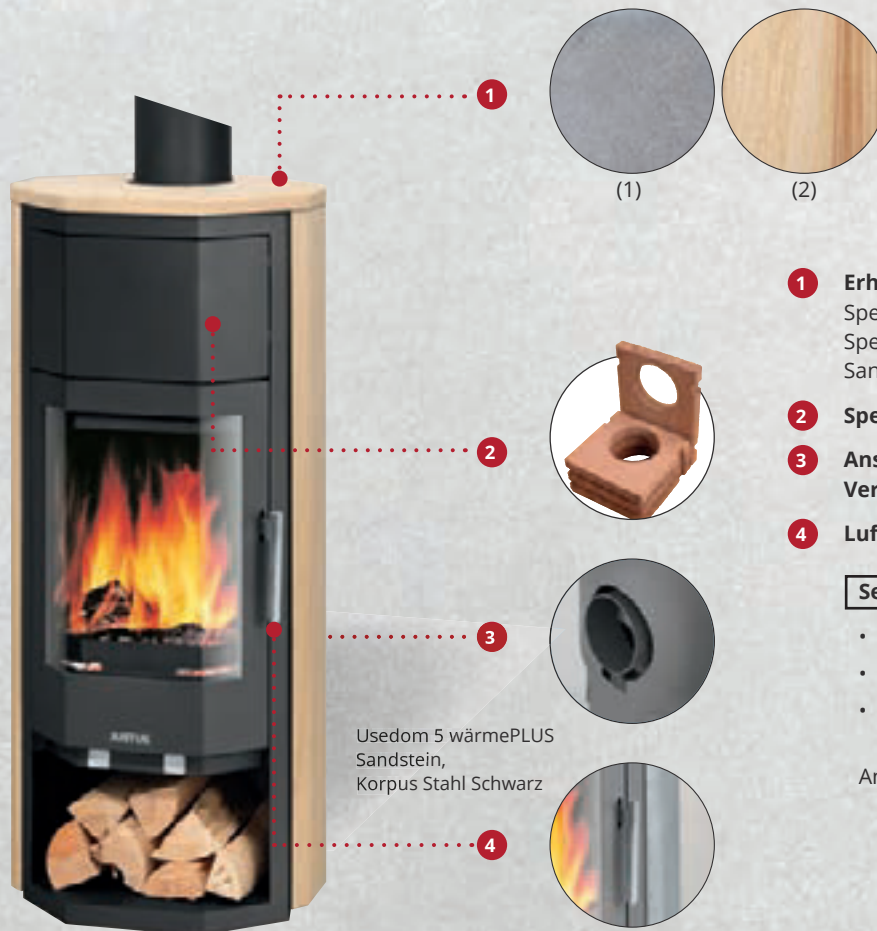

1 Erhältlich in den Ausführungen:
Speckstein (1), Korpus Stahl Gussgrau
Speckstein (1), Korpus Stahl Schwarz
Sandstein (2), Korpus Stahl Schwarz



2 Speicherstein wärmePLUS

**3 Anschluss für externe
Verbrennungsluftzufuhr**



4 Luftdurchströmter Griff



Serienmäßiger Lieferumfang

- Ausführung mit Kombi-Abdeckplatte
 - Luftdurchströmter Griff
 - Serienmäßiger externer
Verbrennungsluftanschluss
- Anschlussstutzen bitte separat bestellen!

Usedom 5 wärmePLUS
Sandstein,
Korpus Stahl Schwarz

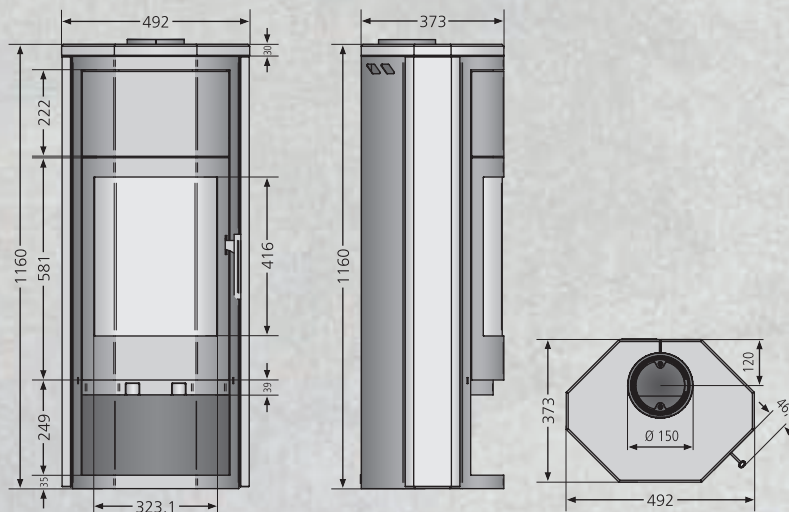

Erhältlich in den Ausführungen	Best.Nr.	EAN-Code
Speckstein, Korpus Stahl Gussgrau	6529 22	4250340906838
Speckstein, Korpus Stahl Schwarz	6529 23	4250340907125
Sandstein, Korpus Stahl Schwarz	6529 42	4250340906845
Zubehör	Best.Nr.	EAN-Code
Anschlussstutzen für Verbrennungsluftzufuhr	9200 69	4029807779991

Anschlussmöglichkeit		oben
Betrieb mit externer Luftzufuhr		hinten
Nennwärmeleistung	kW	5,0
Gewicht (inkl. Verpackung)	kg	160
Raumheizvermögen bis	m ³	88
Länge Holzscheite	cm	30
Abgasmassenstrom	g/s	7,5
Abgastemperatur	° C	255
erforderlicher Förderdruck	mbar	0,12

Alle technischen Daten ausführlich auf den Seiten 66/67



KAMINOFEN USEDOM 5

USEDOM 5

KAMINOFEN

JUSTUS

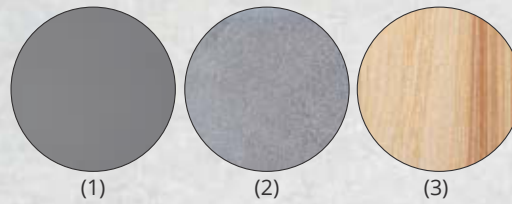

- 1 Erhältlich in den Ausführungen:**
Stahl Gussgrau (1)
Speckstein (2), Korpus Stahl Gussgrau
Sandstein (3), Korpus Stahl Schwarz
- 2 Luftdurchströmter Griff**
- 3 Anschluss für externe
Verbrennungsluftzufuhr**

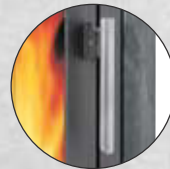

Serienmäßiger Lieferumfang

- Ausführung Stein mit Kombi-Abdeckplatte
 - Luftdurchströmter Griff
 - Serienmäßiger externer Verbrennungsluftanschluss
- Anschlussstutzen bitte separat bestellen!

Usedom 5 Speckstein,
Korpus Stahl Gussgrau

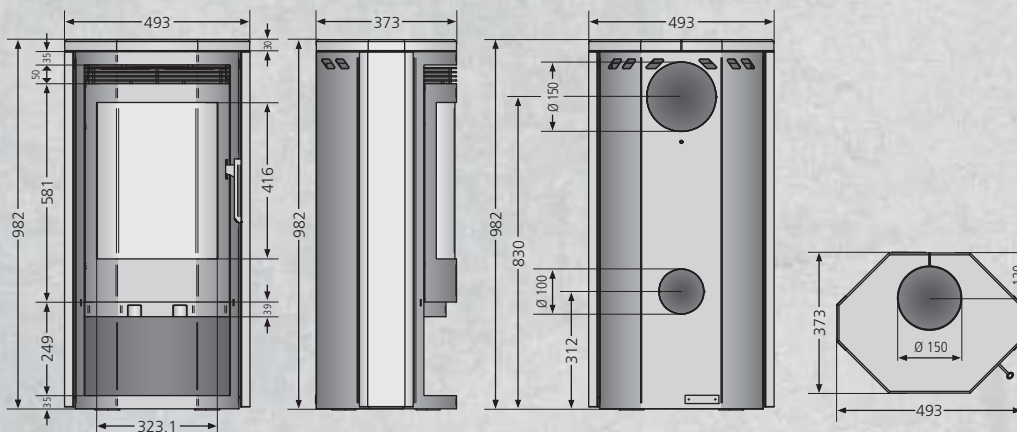

Erhältlich in den Ausführungen	Best.Nr.	EAN-Code
Stahl Gussgrau	6525 29	4250340900560
Speckstein, Korpus Stahl Gussgrau	6525 22	4250340900058
Sandstein, Korpus Stahl Schwarz	6525 42	4250340900089
Zubehör		
Anschlussstutzen für Verbrennungsluftzufuhr	9200 69	4029807779991

Anschlussmöglichkeit		oben/hinten
Betrieb mit externer Luftzufuhr		hinten
Nennwärmeleistung	kW	5,0
Gewicht (inkl. Verpackung) Stahl / Stein	kg	89 / 108
Raumheizvermögen bis	m ³	88
Länge Holzscheite	cm	30
Abgasmassenstrom	g/s	7,9
Abgastemperatur	°C	270
erforderlicher Förderdruck	mbar	0,12

Alle technischen Daten ausführlich auf den Seiten 66/67



KAMINOFEN USEDOM 7

USEDOM 7

KAMINOFEN

JUSTUS

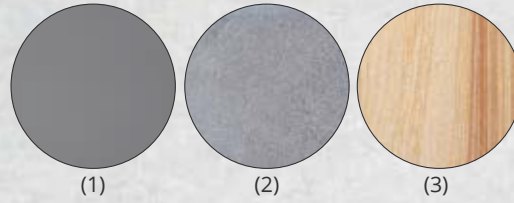

- 1 Erhältlich in den Ausführungen:**
Stahl Gussgrau (1)
Speckstein (2), Korpus Stahl Gussgrau
Sandstein (3), Korpus Stahl Schwarz

2 Luftdurchströmter Griff

- 3 Anschluss für externe
Verbrennungsluftzufuhr**

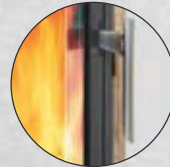

Serienmäßiger Lieferumfang

- Ausführung Stein mit Kombi-Abdeckplatte
 - Luftdurchströmter Griff
 - Serienmäßiger externer Verbrennungsluftanschluss
- Anschlussstutzen bitte separat bestellen!

Usedom 7 Speckstein,
Korpus Stahl Gussgrau

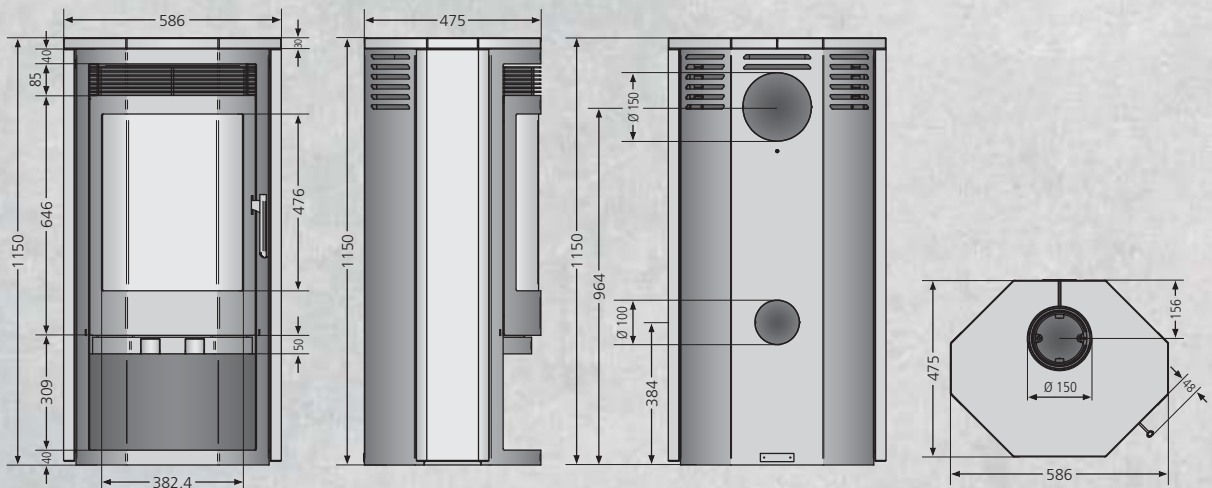

Erhältlich in den Ausführungen	Best.Nr.	EAN-Code
Stahl Gussgrau	6527 29	4250340903592
Speckstein, Korpus Stahl Gussgrau	6527 22	4250340903608
Sandstein, Korpus Stahl Schwarz	6527 42	4250340903615
Zubehör		
Anschlussstutzen für Verbrennungsluftzufuhr	9200 69	4029807779991

Anschlussmöglichkeit		oben / hinten
Betrieb mit externer Luftzufuhr		hinten
Nennwärmeleistung	kW	7,0
Gewicht (inkl. Verpackung) Stahl / Stein	kg	122 / 173
Raumheizvermögen bis	m ³	144
Länge Holzscheite	cm	33
Abgasmassenstrom	g/s	8,1
Abgastemperatur	°C	292
erforderlicher Förderdruck	mbar	0,12

Alle technischen Daten ausführlich auf den Seiten 66/67



24h

124
m³

>83
%



30 cm



KAMINOFEN BORKUM

BORKUM

KAMINOFEN

JUSTUS

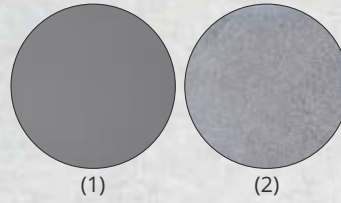

- 1 Erhältlich in den Ausführungen:**
Stahl Gussgrau (1)
Speckstein (2), Korpus Stahl Gussgrau
- 2 Luftdurchströmter Griff**
- 3 Anschluss für externe
Verbrennungsluftzufuhr**



Serienmäßiger Lieferumfang

- Ausführung Stein mit Kombi-Abdeckplatte
 - Luftdurchströmter Griff
 - Serienmäßiger externer Verbrennungsluftanschluss
- Anschlussstutzen bitte separat bestellen!

Borkum Speckstein,
Korpus Stahl Gussgrau

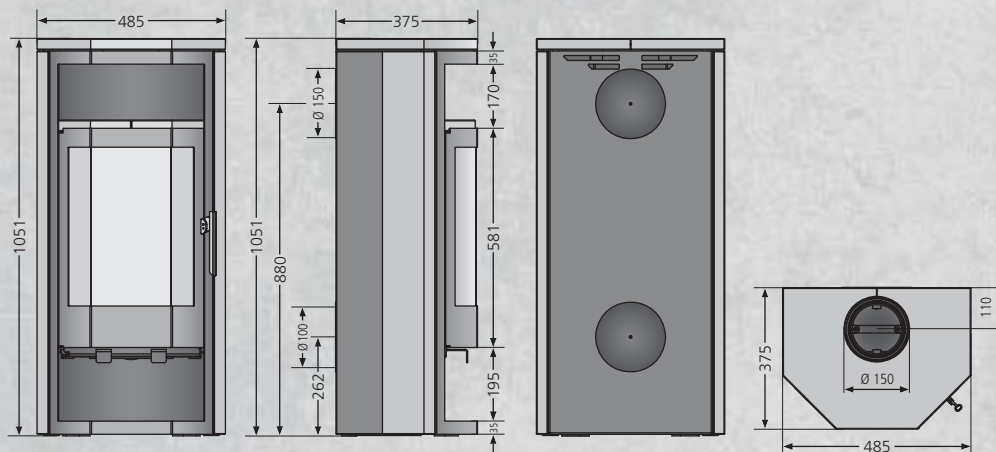

Erhältlich in den Ausführungen	Best.Nr.	EAN-Code
Stahl Gussgrau	4682 29	4250340900478
Speckstein, Korpus Stahl Gussgrau	4682 22	4250340900485
Zubehör	Best.Nr.	EAN-Code
Anschlussstutzen für Verbrennungsluftzufuhr	9200 69	4029807779991

Anschlussmöglichkeit		oben / hinten
Betrieb mit externer Luftzufuhr		hinten
Nennwärmeleistung	kW	6,0
Gewicht (inkl. Verpackung) Stahl / Stein	kg	98 / 115
Raumheizvermögen bis	m ³	124
Länge Holzscheite	cm	30
Abgasmassenstrom	g/s	6,3
Abgastemperatur	°C	291
erforderlicher Förderdruck	mbar	0,12

Alle technischen Daten ausführlich auf den Seiten 66/67



KAMINOFEN HAMAR

HAMAR

AUTOMATIK KAMINOFEN

JUSTUS

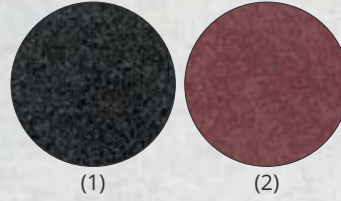

- 1 Erhältlich in den Ausführungen:**
Granit Schwarz
Keramik Rubinrot
- 2 Luftdurchströmter Griff**
- 3 Anschluss für externe
Verbrennungsluftzufuhr**
- 4 Automatikregelung**

Mit Verbrennungsluftautomatik. Gluthaltung bis zu 12 Std. mit Braunkohlebriketts. Der Ofen kann über Nacht in Betrieb bleiben.

Serienmäßiger Lieferumfang

- Verbrennungsluftautomatik
 - Luftdurchströmter Griff
 - Serienmäßiger externer Verbrennungsluftanschluss
 - Kaminbesteck
- Anschlussstutzen bitte separat bestellen!

Hamar Keramik Rubinrot, Rahmen Stahl Schwarz

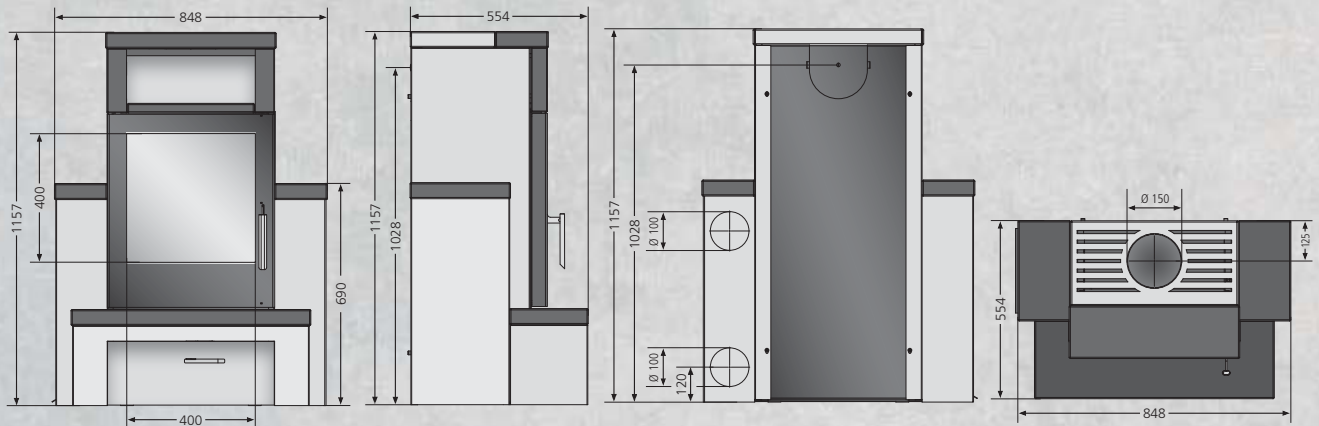

Erhältlich in den Ausführungen	Best.Nr.	EAN-Code
Granit Schwarz, Rahmen Stahl Schwarz	5625 11	4250340900232
Keramik Rubinrot , Rahmen Stahl Schwarz	5625 28	4250340900263
Zubehör	Best.Nr.	EAN-Code
Anschlussstutzen für Verbrennungsluftzufuhr	9200 69	4029807779991

Anschlussmöglichkeit		oben / hinten
Betrieb mit externer Luftzufuhr		hinten
Nennwärmeleistung	kW	7,0
Gewicht (inkl. Verpackung) Granit / Keramik	kg	235 / 215
Raumheizvermögen bis	m ³	144
Länge Holzscheite	cm	35
Abgasmassenstrom	g/s	5,1
Abgastemperatur	°C	330
erforderlicher Förderdruck	mbar	0,12

Alle technischen Daten ausführlich auf den Seiten 66/67



24h

144
m³

>80
%



33 cm



KAMINOFEN BAVARIA

BAVARIA

KAMINOFEN

JUSTUS



Bavaria Kachel Grün mit Sockel

1 Erhältlich in den Ausführungen:

- Ahorn Weiß mit Sockel (1)
- Bordeauxrot mit Sockel (2)
- Grün mit Sockel (3)

2 Massive Gusstür

- 3 Sockel** separat vorbereitet.
Einfache Montage.

Serienmäßiger Lieferumfang

- Vormontierte Keramik
- Fertig verputzter Sockel mit Mineralputz

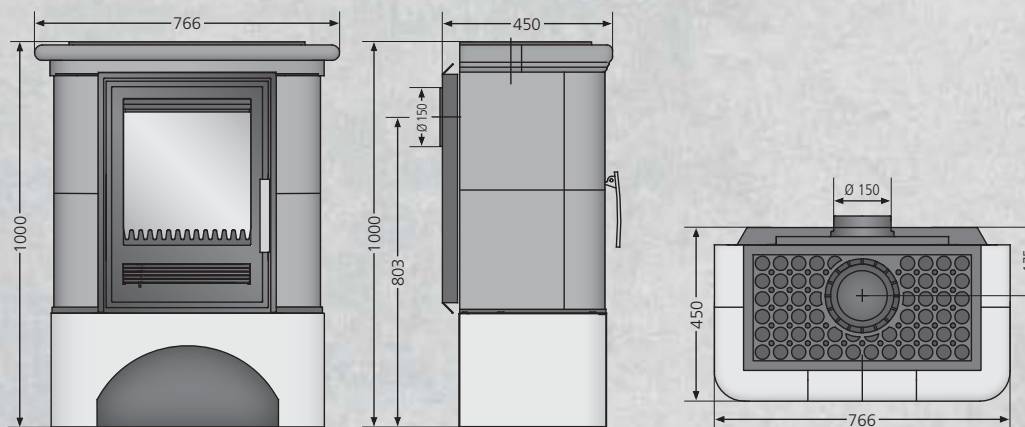

Erhältlich in den Ausführungen	Best.Nr.	EAN-Code
Ahorn Weiß mit Sockel	6347 50	4250340904155
Bordeauxrot mit Sockel	6347 51	4250340904407
Grün mit Sockel	6347 52	4250340904469

Anschlussmöglichkeit		oben / hinten
Nennwärmeleistung	kW	7,0
Gewicht (inkl. Verpackung)	kg	165
Raumheizvermögen bis	m ³	144
Länge Holzscheite	cm	33
Abgasmassenstrom	g/s	8,7
Abgastemperatur	°C	271
erforderlicher Förderdruck	mbar	0,12

Alle technischen Daten ausführlich auf den Seiten 66/67



24h

88_m

>81%



25 cm



KAMINOFEN FALUN

FALUN

KAMINOFEN MIT KOCHPLATTE

JUSTUS



- 1 Erhältlich in der Ausführung:**
Stahl Gussgrau inkl. Kochplatte
- 2 Funktionelle Kochplatte** zum
Aufwärmen und Warmhalten bis 280°
- 3 Bündiger Türeinbau**

Serienmäßiger Lieferumfang

- Funktionelle Kochplatte
- Rohrbogen für Rauchrohr
(für Anschluss oben)

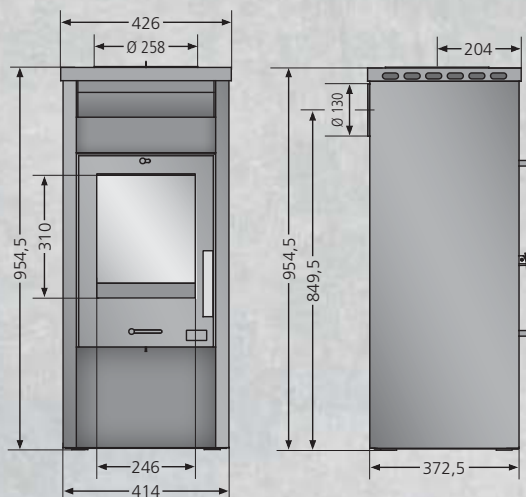

Erhältlich in der Ausführung	Best.Nr.	EAN-Code
Stahl Gussgrau inkl. Kochplatte	6315 29	4250340904261

Anschlussmöglichkeit		hinten
Nennwärmeleistung	kW	5,0
Gewicht (inkl. Verpackung)	kg	100
Raumheizvermögen bis	m ³	88
Länge Holzscheite	cm	25
Abgasmassenstrom	g/s	5,0
Abgastemperatur	°C	256
erforderlicher Förderdruck	mbar	0,12

Alle technischen Daten ausführlich auf den Seiten 66/67



24h

124 m³

>80 %



30 cm

-°C



KAMINOFEN TEXAS

TEXAS

KAMINOFEN

JUSTUS



- 1 Erhältlich in der Ausführung:**
Specksteinkeramik, Korpus Stahl Schwarz
- 2 Luftdurchströmter Griff**
- 3 Getrennt regelbare Primär- und Sekundärluft**

Serienmäßiger Lieferumfang

- Luftdurchströmter Griff

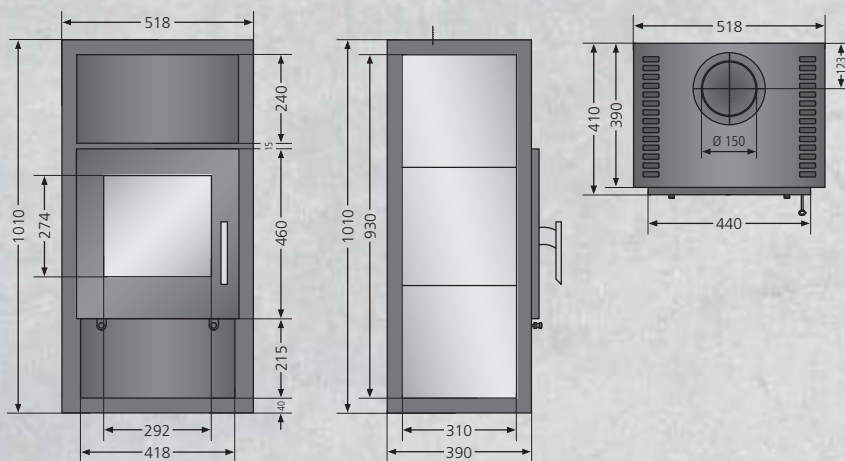

Erhältlich in der Ausführung	Best.Nr.	EAN-Code
Specksteinkeramik, Korpus Stahl Schwarz	8258 22	4250340904810

Anschlussmöglichkeit		oben
Nennwärmeleistung	kW	6,0
Gewicht (inkl. Verpackung)	kg	98
Raumheizvermögen bis	m ³	124
Länge Holzscheite	cm	30
Abgasmassenstrom	g/s	7,3
Abgastemperatur	°C	231
erforderlicher Förderdruck	mbar	0,12

Alle technischen Daten ausführlich auf den Seiten 66/67



24h

124
m³

>80
%



30 cm



KAMINOFEN VEGAS



VEGAS

KAMINOFEN

JUSTUS



- 1** Erhältlich in der Ausführung:
Specksteinkeramik, Korpus Stahl Schwarz
- 2** Luftdurchströmter Griff
- 3** Getrennt regelbare Primär- und Sekundärluft

Serienmäßiger Lieferumfang

- Luftdurchströmter Griff

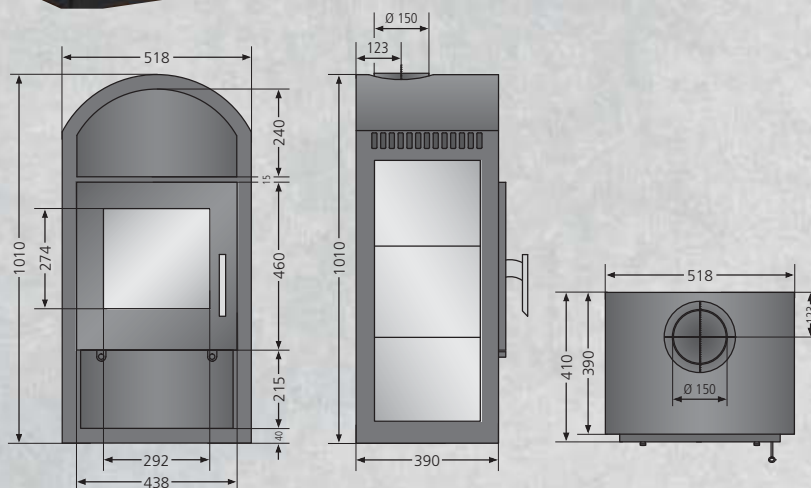

Erhältlich in der Ausführung	Best.Nr.	EAN-Code
Specksteinkeramik, Korpus Stahl Schwarz	8257 22	4250340904803

Anschlussmöglichkeit		oben
Nennwärmeleistung	kW	6,0
Gewicht (inkl. Verpackung)	kg	98
Raumheizvermögen bis	m ³	124
Länge Holzscheite	cm	30
Abgasmassenstrom	g/s	7,3
Abgastemperatur	°C	231
erforderlicher Förderdruck	mbar	0,12

Alle technischen Daten ausführlich auf den Seiten 66/67



24h

200_m

>83%



33 cm



WASSERFÜHRENDER
KAMINOFEN FARO AQUA 

FARO AQUA

WASSERFÜHRENDER KAMINOFEN

JUSTUS

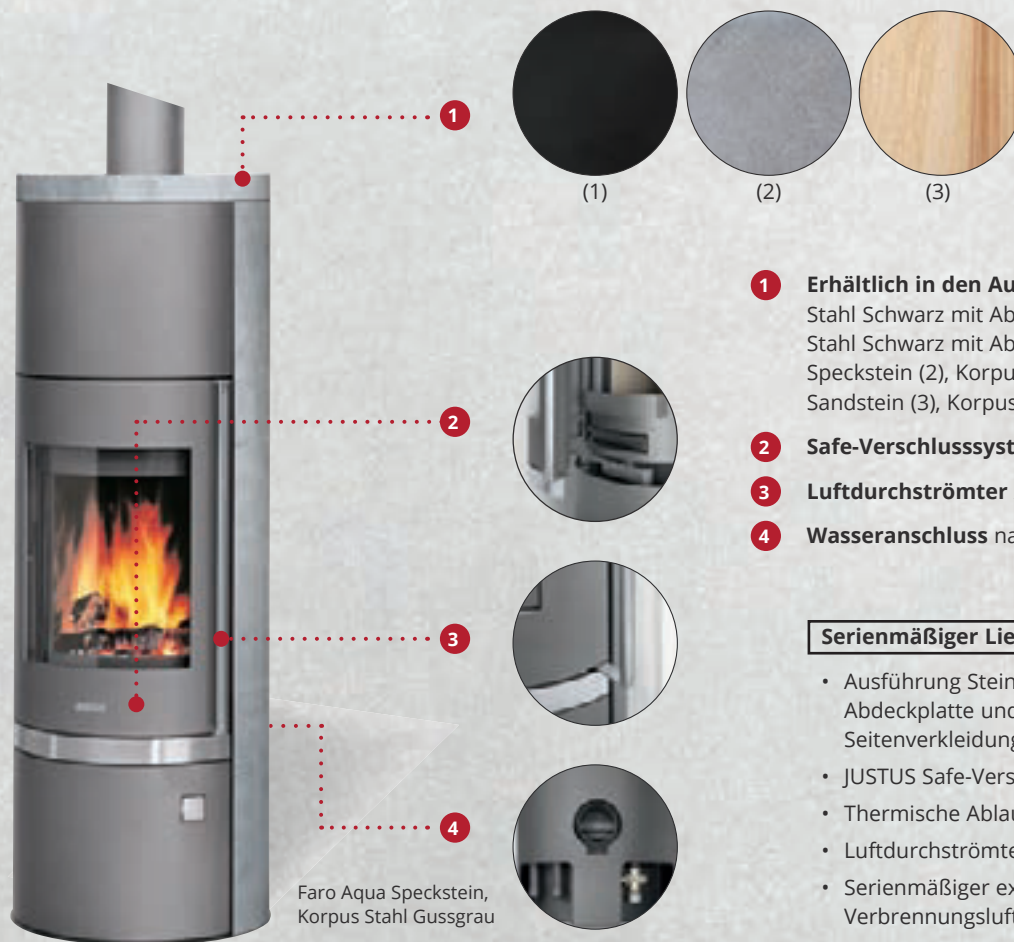

Faro Aqua Speckstein,
Korpus Stahl Gussgrau

- 1 Erhältlich in den Ausführungen:**
Stahl Schwarz mit Abdeckplatte Stahl Schwarz (1)
Stahl Schwarz mit Abdeckplatte Speckstein (2)
Speckstein (2), Korpus Stahl Gussgrau
Sandstein (3), Korpus Stahl Schwarz
- 2 Safe-Verschlussystem**
- 3 Luftdurchströmter XXL-Stangengriff**
- 4 Wasseranschluss** nach hinten oder unten

Serienmäßiger Lieferumfang

- Ausführung Stein mit Kombi-Abdeckplatte und eingelegten Seitenverkleidungen
 - JUSTUS Safe-Verschlussystem
 - Thermische Ablaufsicherung TAS
 - Luftdurchströmter XXL-Stangengriff
 - Serienmäßiger externer Verbrennungsluftanschluss
- Anschlussstutzen bitte separat bestellen!

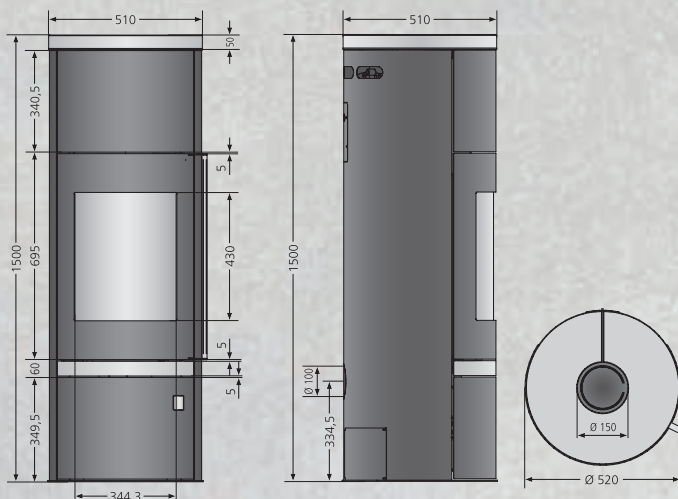

Erhältlich in den Ausführungen		Best.Nr.	EAN-Code
Abdeckplatte Stahl Schwarz, Korpus Stahl Schwarz		4694 10	4250340906814
Abdeckplatte Speckstein, Korpus Stahl Schwarz		4694 11	4250340903677
Speckstein, Korpus Stahl Gussgrau		4694 22	4250340903684
Sandstein, Korpus Stahl Schwarz		4694 42	4250340906005
Zubehör		Best.Nr.	EAN-Code
Anschlussstutzen für Verbrennungsluftzufuhr		9200 69	4029807779991
Anschlussmöglichkeit		oben	
Betrieb mit externer Luftzufuhr, Anschluss		hinten/unten	
Nennwärmeleistung	kW	8,5	
Wasserseitige Leistung	kW	5,0	
Gewicht (inkl. Verpackung) Stahl / Stein	kg	208 / 258	
Raumheizvermögen bis	m ³	200	
Länge Holzscheite	cm	33	
Abgasmassenstrom	g/s	8,9	
Abgastemperatur	°C	236	
erforderlicher Förderdruck	mbar	0,12	

Alle technischen Daten ausführlich auf den Seiten 66/67



24h

240 m³

>82 %



33 cm



WASSERFÜHRENDER
KAMINOFEN ISLAND AQUA 

ISLAND AQUA

WASSERFÜHRENDER KAMINOFEN

JUSTUS

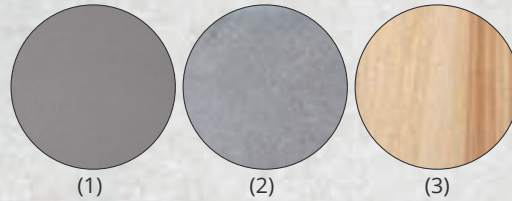

1

(1)

(2)

(3)

2



3



4



Island Aqua Sandstein,
Korpus Stahl Schwarz

1 Erhältlich in den Ausführungen:

Stahl Gussgrau (1)
Speckstein (2), Korpus Stahl Gussgrau
Sandstein (3), Korpus Stahl Schwarz

2 Extra großes Warmhaltefach

3 Anheizklappe zum schnellen Anheizen

4 Wasseranschluss Geräte-Rückseite

Serienmäßiger Lieferumfang

- Ausführung Stein mit Kombi-Abdeckplatte
 - Thermische Ablaufsicherung TAS
 - Anheizklappe
 - Serienmäßiger externer Verbrennungsluftanschluss
- Anschlussstutzen bitte separat bestellen!

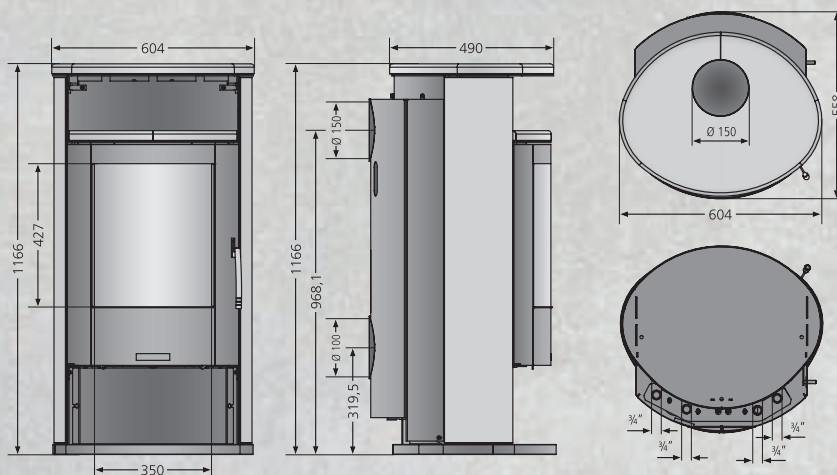

Erhältlich in den Ausführungen	Best.Nr.	EAN-Code
Stahl Gussgrau	7624 29	4250340904377
Speckstein, Korpus Stahl Gussgrau	7624 22	4250340904384
Sandstein, Korpus Stahl Schwarz	7624 42	4250340904391
Zubehör	Best.Nr.	EAN-Code
Anschlussstutzen für Verbrennungsluftzufuhr	9200 69	4029807779991

Anschlussmöglichkeit		oben / hinten
Betrieb mit externer Luftzufuhr, Anschluss		hinten
Nennwärmeleistung	kW	10,0
Wasserseitige Leistung	kW	6,0
Gewicht (inkl. Verpackung) Stahl / Stein	kg	150 / 202
Raumheizvermögen bis	m ³	240
Länge Holzscheite	cm	33
Abgasmassenstrom	g/s	8,8
Abgastemperatur	°C	225
erforderlicher Förderdruck	mbar	0,12

Alle technischen Daten ausführlich auf den Seiten 66/67



REGENERATIVE HEIZSYSTEME

MIT WASSERFÜHRENDEM KAMINOFEN - FÜR EINSTEIGER UND PROFIS

Aufeinander abgestimmte Produkte, Abwicklung aus einer Hand

DAS JUSTUS EINSTEIGERSET



DAS JUSTUS PROFISSET



DAS JUSTUS EINSTEIGERSET BESTEHT AUS:

Bezeichnung	Best.Nr.	Set.Nr.	Beschreibung
Wählen Sie einen passenden Kaminofen zum Set:			
Island Aqua Stahl Gussgrau	7624 29	1250 52	Beschreibung siehe Seite 57
Island Aqua Speckstein, Korpus Stahl Gussgrau	7624 22	1250 51	
Island Aqua Sandstein, Korpus Stahl Schwarz (s. Abb.)	7624 42	1250 50	
Faro Aqua Stahl Schwarz, Abdeckplatte Stahl Schwarz	4694 10	1250 57	Beschreibung siehe Seite 55
Faro Aqua Stahl Schwarz mit Abdeckplatte Speckstein	4694 11	1250 53	
Faro Aqua Speckstein, Korpus Stahl Gussgrau (s. Abb.)	4694 22	1250 54	
Faro Aqua Sandstein, Korpus Stahl Schwarz	4694 42	1250 55	
Einsteigerset			
ESB 500 Energiespeicher Vario Base 500 I inkl. Verkleidung	1210 02		Für Anlagen mit wasserführenden Kamin- oder Pelletöfen ohne Solaranlage. Der Vario Base speichert warmes Heizwasser aus einem wasserführenden Kamin- oder Pelletofen. Dieses wird direkt aus dem Speicher für den Heizkreislauf oder zum Laden eines separaten Brauchwasser-speichers genutzt.
Speicherladestation AquaLoad	9206 98		Beschreibung siehe Seite 62
Differenzregler AquaControl III inkl. 4 Fühler	9213 22		Beschreibung siehe Seite 62
Membranausdehnungsgefäß Heizkreis 80 l	1235 10		Die Dimensionierung des Ausdehnungsgefäßes ist abgestimmt auf die JUSTUS Energiespeicher, die bei den Systemen mit wasserführendem Kaminofen und/oder solarer Heizungsunterstützung zum Einsatz kommen.

DAS JUSTUS PROFISSET BESTEHT AUS:

Bezeichnung	Best.Nr.	Set.Nr.	Beschreibung
Wählen Sie einen passenden Kaminofen zum Set:			
Island Aqua Stahl Gussgrau	7624 29	1250 62	Beschreibung siehe Seite 57
Island Aqua Speckstein, Korpus Stahl Gussgrau	7624 22	1250 61	
Island Aqua Sandstein, Korpus Stahl Schwarz (s. Abb.)	7624 42	1250 60	
Faro Aqua Stahl Schwarz, Abdeckplatte Stahl Schwarz	4694 10	1250 67	Beschreibung siehe Seite 55
Faro Aqua Stahl Schwarz mit Abdeckplatte Speckstein	4694 11	1250 63	
Faro Aqua Speckstein, Korpus Stahl Gussgrau (s. Abb.)	4694 22	1250 64	
Faro Aqua Sandstein, Korpus Stahl Schwarz	4694 42	1250 65	
Profiset			
Solarkollektor SFK 225 4er-Set	1200 01		Solarkollektoren SFK 225 für den optimalen Solarertrag und -effizienz. Speziell gedämmtes Gehäuse, Doppelharfensystem, hochwitterungsbeständig, speziell hochtransparentes Sicherheitsglas eingefasst in eine langlebige EPDM-Dichtung. Absorber ist hochselektiv vakuumbeschichtet. Förderung durch BAFA möglich.
ESS 600 Energiespeicher Vario Solar 600 l inkl. Verkleidung	1210 03		Die Komfortlösung für Anlagen mit wasserführenden Kamin- oder Pelletöfen mit Solaranlage bietet die Anschlussmöglichkeit für Kamin- und Pelletöfen und der Solarkollektoren. Der Glattröhrenwärmetauscher ist speziell auf die JUSTUS Solarkollektoren abgestimmt. Die Doppelschichteinrichtung sorgt für optimale Einspeisung, sowohl des Heizungsrücklaufs als auch des Vorlaufs vom Ofen.
MasterControl-Regelung inkl. 2 Temperaturfühler, Ofensteuerung	1220 00		Die MasterControl-Regelung regelt nicht nur Kombinationen aus wasserführenden Kamin- /Pelletöfen, Solaranlagen und der Heizungsanlage, sondern bei Bedarf auch noch die Regelung des konventionellen Öl- oder Gaskessels selbst. Über 50 Grundschemas von ökologischen JUSTUS Heizsystemen sind bereits vorprogrammiert. Es kann zwischen verschiedenen hydraulischen Verschaltungen wie Reihenschaltung, Parallelschaltung oder der optimierten Energiesparlösung gewählt werden. Zahlreiche zuschaltbare Funktionen und Optionen passen die MasterControl-Regelung an das individuelle Heizungssystem an.
Temperaturfühler Solar	1225 02		Temperaturfühler für Erweiterungen – abgestimmt auf die MasterControl-Steuerung bietet JUSTUS die passenden Fühler. Die Kabel sind 2 m lang und vorkonfektioniert für die Anschlussleiste der MasterControl.
Temperaturfühler Speicher	1225 03		
Speicherladestation AquaLoad	9206 98		Beschreibung siehe Seite 40
Speicherladestation SolarLoad	1235 00		Montagefertige kompakte Solarstation mit spezieller Solarpumpe. Enthält bereits sämtliche nötigen Sicherheits- und Absperrorgane für den Solarkreislauf. Ein Entlüfterrohr mit Handentlüfter im Vorlauf dient der einfachen Entlüftung des Systems. Im Lieferumfang enthalten ist ein Wellrohr und die Wandhalterung zum Anschluss des Ausdehnungsgefäßes.
Membranausdehnungsgefäß Heizkreis 105 l für ESS 600	1235 11		Die Dimensionierung des Ausdehnungsgefäßes ist abgestimmt auf die JUSTUS Energiespeicher, die bei den Systemen mit wasserführendem Kaminofen und/oder solarer Heizungsunterstützung zum Einsatz kommen.
Membranausdehnungsgefäß Solar 25 l für ESS 600	1235 13		Durch die großzügige Auslegung des Membranausdehnungsgefäßes sorgt das Ausdehnungsgefäß Solar auch bei hohen Temperaturschwankungen im Solarkreislauf für konstante Druckverhältnisse. Temperaturbeständig bis 110 °C Fluidtemperatur.
Montage Grundset Easy Aufdach für 4er-Set SFK 225 inkl. hydraulisches Anschlussmaterial	1205 00		Dachmontageset für 4 Kollektoren für Hoch- oder Quermontage geeignet. Montageschienen aus Aluminium, mit vormontiertem Befestigungsmaterial. Solarkreisanschlussmaterial inklusive. Sparrenanker entsprechend der bauseitig vorhandenen Dacheindeckung gesondert wählbar.
Solarflüssigkeit-Fertigmischung 4x10 l	1235 22		Anwendungsfertige Mischung mit speziell aufbereitetem Wasser entsprechend geltenden Vorschriften für einen Frostschutz bis -28°. Das Produkt ist umweltfreundlich und greift die im Heizungs- und Solaranlagen Bereich üblicherweise verwendeten Materialien nicht an.
Sparrenankerset für Frankfurter Pfanne und ähnliche inkl. Schrauben	1205 10		Dachmontagematerial für verschiedene Dacheindeckungen erhältlich: Frankfurter Pfanne, Schiefer, Bieberschwanz und Berliner Welle / Trapezblech. Anzahl des Befestigungsmaterials ausreichend für 4-Punkt Montage. Sparrenschrauben im Set beinhaltet. Robuste Ausführung.



STAATLICHE FÖRDERUNG

VERNUNFT WIRD STAATLICH GEFÖRDERT!

PROFITIEREN SIE DURCH DIE BELOHNUNG DES STAATES!

Für einen wassergeführten Pelletofen gibt es eine Förderung in Höhe von mindestens 2.000 € *



Für thermische Solaranlagen, Bruttokollektorfläche bis 40 m², erhalten Sie 1.500 bis 3.600 € *



Kombinationsbonus, sofern gleichzeitig eine Solaranlage und eine Biomasseheizung oder Wärmepumpe eingebaut wird, von 500 € *



Der Einsatz von regenerativen Energien wird vom Gesetzgeber sowohl gefordert als auch gefördert. Das Bundesamt für Wirtschaft und Ausfuhrkontrolle (BAFA) zahlt seit dem 15.08.2012 deutlich höhere Zuschüsse für die Umstellung der Heizung auf erneuerbare Energien.

* Stand 04/2014 Angaben ohne Gewähr. Infos und Anträge unter www.bafa.de.
Zinsgünstige Kredite der KfW für Haus-Modernisierer Infos unter www.KfW.de

DER RATGEBER

**... für wasserführende Kamin- und Pelletöfen
auf 256 Seiten**

Ein kompletter Leitfaden zu allen inhaltlichen und praktischen Fragen der Technik, Planung und Installation einer Heizungsanlage mit wasserführenden Kamin-/Pelletöfen. Mit wichtigen Fakten für den ausführenden Fachmann sowie zahlreichen Tipps und Anwendungsbeispielen für jeden Nutzer der neuen Aqua-FIRE-Technologie.

Das Standardwerk für energieeffizientes Heizen mit Holz!

Zur direkten Bestellung unter

www.justus.de/buchbestellung



REGENERATIVE HEIZSYSTEME

Der Katalog steht für Sie zum Download bereit unter www.justus.de



FUNKTION & LEISTUNG

FUNKTIONSPRINZIP UND LEISTUNGSÜBERSICHT

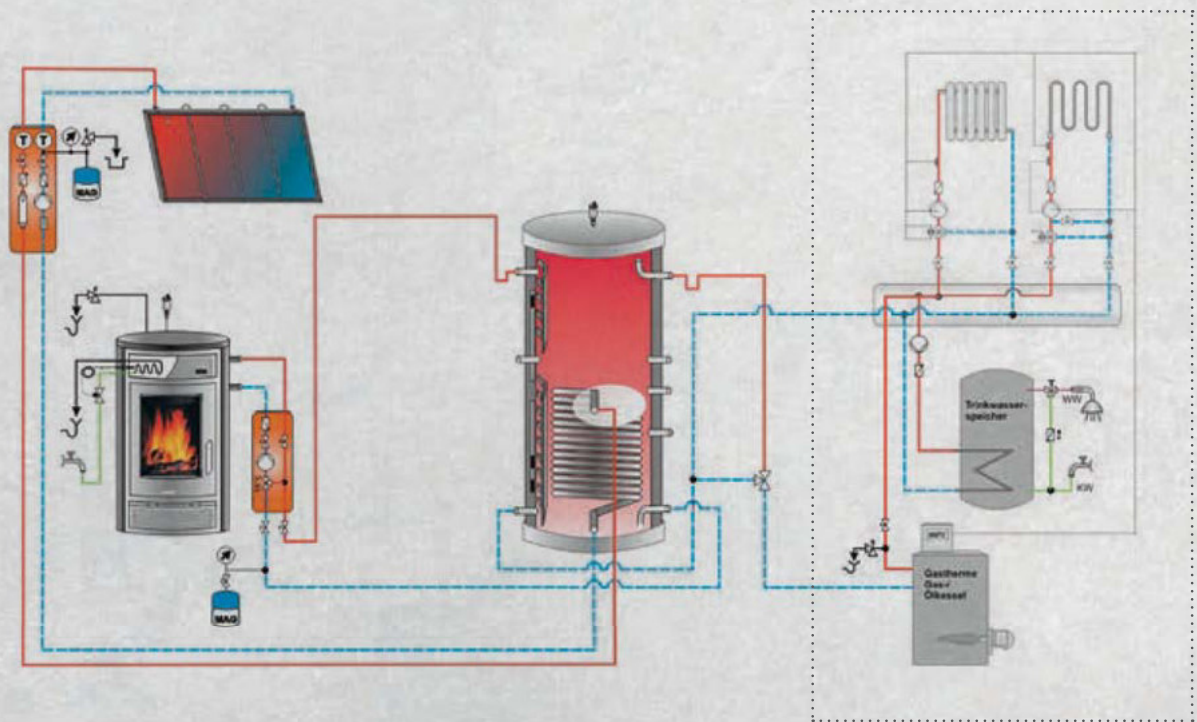

BEISPIEL ZUR INSTALLATION

Kamin-/Pelletofen und Gas-/Ölkessel in Reihenbetrieb.
Fragen Sie Ihren Heizungsspezialisten vor Ort, der Ihnen diese Anlage gerne planen und installieren wird.

Bauseits vorhandene Installation

HOLZVERBRAUCH UND EINSARPOTENTIAL BEI FOSSILEN BRENNSTOFFEN:

Abhängigkeiten von täglicher Heizdauer, Holzverbrauch und Einsparpotenzial fossiler Brennstoffe.

Erklärung:

Ein wasserführender Kaminofen mit einer Gesamtleistung von 9 kW und einem Wirkungsgrad von 80 % wird täglich mehrere Stunden betrieben.

Ein entsprechender Wärmebedarf besteht auch in der Übergangszeit.

Das Einsparpotenzial für Heizöl oder Erdgas bezieht sich auf einen Öl-/Gas-Niedertemperaturkessel mit einem Wirkungsgrad von 93 %.

Tägliche Heizzeit bei 9 kW Leistung	Jährlicher Holzverbrauch (225 Tage)	Einsparung Heizöl	Einsparung Erdgas
[Stunden]	[Raummeter Buche]	[Liter]	[m³]
1	1,2	215	208
2	2,4	429	417
3	3,6	644	625
4	4,8	859	834
5	6	1073	1042
6	7,2	1288	1251
7	8,4	1502	1459
8	9,6	1717	1667
9	10,8	1932	1876
10	12	2146	2084
11	13,2	2361	2293
12	14,4	2576	2501
13	15,6	2790	2710
14	16,8	3005	2918
15	18	3219	3127
16	19,2	3434	3335
17	20,4	3649	3543
18	21,6	3863	3752



ZUBEHÖR

WASSERFÜHRENDE KAMINÖFEN



DREI-WEGE-INTEGRATIONSVENTIL FÜR BESTEHENDE HEIZUNGSANLAGEN

Besonders temperaturbeständiges Drei-Wege-Ventil zur Einbindung von wasserführenden Kaminöfen und Pufferspeicher in die konventionelle Heizungsanlage.



DIFFERENZREGLER AQUACONTROL III

(Maße: 110 x 172 x 46 mm)

Betriebstemperatur im Heizeinsatz und zum Ansteuern des Drei-Wege-Integrationsventils. Bedienung über drei Tasten, LCD Graphikanzeige, vier vorprogrammierte Grundschemen, Wandmontage. Inkl. 4 Fühler.

SPEICHERLADESTATION AQUALOAD

Speicherladestation mit Wilo Yonos Para RS 25-6 Hoch-effizienzpumpe. Thermoventil zur Rücklaufanhebung auf 55 °C eingestellt, zur Vermeidung von Taupunktunterschreitung, Thermometer für Vorlauf- und Rücklauf-temperatur, spezielle Isolierschalen für optimale Wärmedämmung, stabile Wandhalterung.



Aquaload ohne Abdeckung Aquaload mit Abdeckung

FERNTEMPERATURANZEIGER

Digitales Thermometer zur Überwachung der Rücklauf-temperatur, um ein Überheizen des Pufferspeichers zu vermeiden.



Zubehör Wasserführende Kaminöfen Alles auf einen Blick	Bestellnummer	EAN-Code
Speicherladestation Aquaload	9206 98	4029808403437
Differenzregler Aquacontrol III	9213 22	4250340904933
Fernthermometer für Energiespeicher	9207 69	4029808437784
Drei-Wege-Integrationsventil hochtemperaturbeständig	9207 70	4029808437791

ZUBEHÖR

KAMINÖFEN & WASSERFÜHRENDE KAMINÖFEN

JUSTUS

BODENPLATTEN AUS GLAS

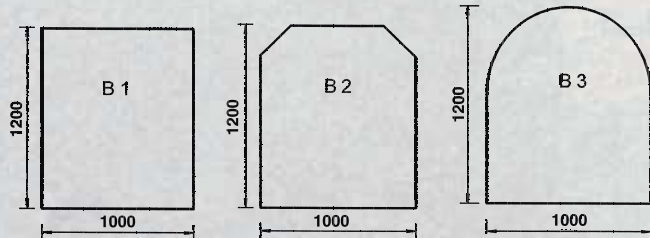

B1 Stahl 2 mm stark
B1 Glas 6 mm stark

B2 Stahl 2 mm stark
B2 Glas 6 mm stark

B3 Stahl 2 mm stark
B3 Glas 6 mm stark

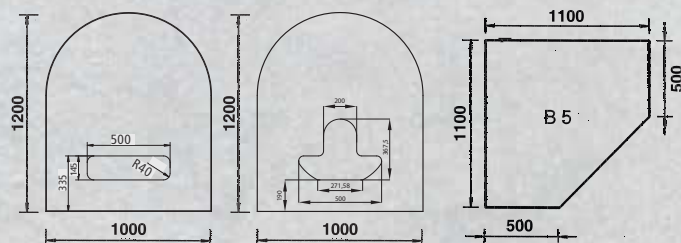

B3 Glas 6 mm stark
mit Loch

B3 Glas 6 mm stark
für Anschluss unten

B5 Stahl 2 mm stark
B5 Glas 6 mm stark

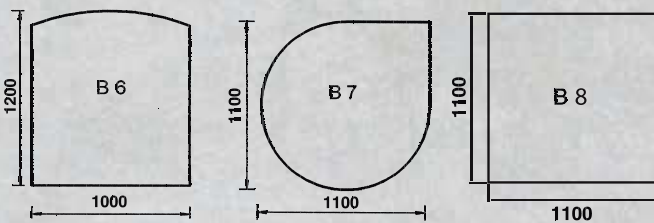

B6 Glas 6 mm stark

B7 Glas 6 mm stark

B8 Glas 6 mm stark



B1



B2



B3



B5



B6



B7



B8

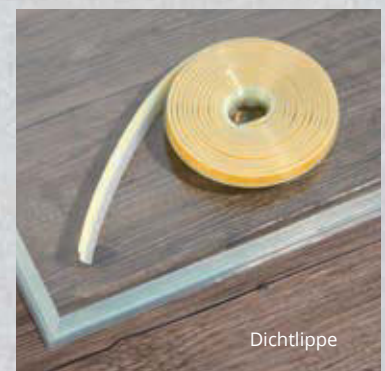

Dichtlippe

Bodenplatten aus Glas klar		Bestellnummer	EAN-Code
Rechteck B1, Glas 6 mm	1000 x 1200 mm	9201 60	4029807549983
Trapez B2, Glas 6 mm	1000 x 1200 mm	9201 61	4029807549570
Rundbogen B3, Glas 6 mm	1000 x 1200 mm	9201 62	4029807549594
Rundbogen B3, Glas 6 mm mit Loch	1000 x 1200 mm	9201 99	4029808478886
Rundbogen B3, für Anschluss unten	1000 x 1200 mm	9214 05	4029808524286
Eckmodell B5, Glas 6 mm	1100 x 1100 mm	9201 64	4029807549617
Bogen B6, Glas 6 mm	1000 x 1200 mm	9201 65	4029807549624
Tropfen B7, Glas 6 mm	∅ 1100 mm	9201 66	4029807549631
Quadrat B8, Glas 6 mm	1100 x 1100 mm	9201 67	4029807551054
Dichtlippe, ausreichend für jede Glasplatte		9201 58	4029807799494



ZUBEHÖR

KAMINÖFEN/WASSERFÜHRENDE KAMINÖFEN

RAUCHROHR-ZUBEHÖR KAMINÖFEN



Rauchrohr mit Drosselklappe



Rauchrohr Schwarz
Rauchrohr Stahl Gussgrau



Rohrbogen 0° bis 90° verstellbar



Rohrbogen 45°



Rohrbogen 90°



Rosette Stahl Gussgrau
Rosette Schwarz



Doppelwandfutter

Alles auf einen Blick		Bestellnummer	EAN-Code
Rauchrohr mit Drosselklappe, Schwarz	Länge = 250 mm	9202 36	4029807771322
Rauchrohr mit Drosselklappe, Gussgrau	Länge = 250 mm	9202 37	4029807771339
Rauchrohr, Schwarz	Länge = 150 mm	9202 72	4029807780683
Rauchrohr, Gussgrau	Länge = 150 mm	9202 73	4029807780690
Rauchrohr, Schwarz	Länge = 250 mm	9202 40	4029807771360
Rauchrohr, Gussgrau	Länge = 250 mm	9202 41	4029807771377
Rauchrohr, Schwarz	Länge = 500 mm	9202 44	4029807771407
Rauchrohr, Gussgrau	Länge = 500 mm	9202 45	4029807771414
Rauchrohr, Schwarz	Länge = 1000 mm	9202 48	4029807771445
Rauchrohr, Gussgrau	Länge = 1000 mm	9202 49	4029807771452
Doppelwandfutter	-	9202 52	4029807771483
Rosette, Schwarz	Breite = 50 mm	9202 56	4029807771520
Rosette, Gussgrau	Breite = 50 mm	9202 57	4029807771537
Rohrbogen, Schwarz	0° - 90° verstellbar	9202 64	4029807771605
Rohrbogen, Gussgrau	0° - 90° verstellbar	9202 65	4029807771612
Rohrbogen, Schwarz	45°	9204 93	4029808438200
Rohrbogen, Gussgrau	45°	9204 94	4029808438217
Rohrbogen, Schwarz	90°	9204 95	4029808438224
Rohrbogen, Gussgrau	90°	9204 96	4029808403307

RAUCHROHRSET STANDARD

Inkl. Drosselklappe DWF und Rosette in Stahl Gussgrau und Schwarz lieferbar.

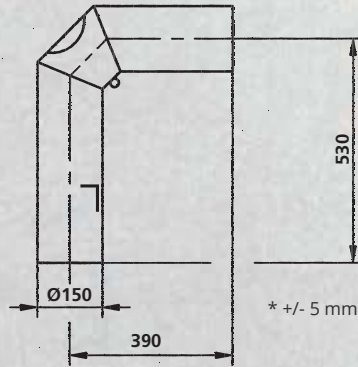

Alu-Flexrohr



Durchführung Wand externe Luftzufuhr mit Absperrklappe



Durchführung Kamin externe Luftzufuhr mit Absperrklappe

RAUCHROHRSET MIT GLATT GEZOGENEM ROHRBOGEN

Inkl. Drosselklappe DWF und Rosette in Stahl Gussgrau und Schwarz lieferbar.

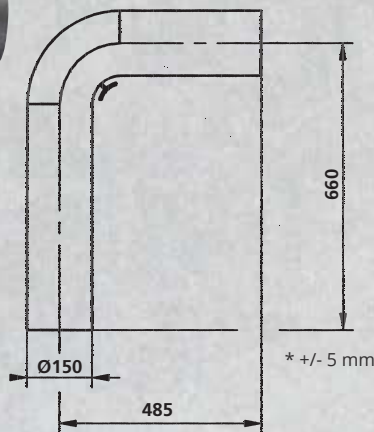

Rosette mit Klemmschelle für Anschluss Flexrohr



Luftstützen für Anschluss externer Luftzufuhr

Alles auf einen Blick		Best.Nr.	EAN-Code
Rohrset* Standard, Schwarz	150 mm	9200 92	4029807549969
Rohrset* Standard, Gussgrau	150 mm	9200 93	4029807580078
Rohrset* gezogen, Schwarz	150 mm	9200 94	4029807549952
Rohrset* gezogen, Gussgrau	150 mm	9200 95	4029807648846
*inkl. Drosselklappe, DWF u. Rosette			
Durchführung Wand		9213 01	4029808478527
Durchführung Kamin		9213 02	4029808478534
Alu-Flexrohr Schwarz	60 -150 cm	9213 03	4029808478541
Alu-Flexrohr Grau	60 -150 cm	9213 04	4029808478558
Rosette mit Klemmschellen Schwarz		9213 05	4029808478565
Rosette mit Klemmschellen Grau		9213 06	4029808478572
Anschlussstützen für Verbrennungsluftzufuhr		9200 69	4029807779991









Anschlussstützen montiert







TECHNISCHE DATEN IM ÜBERBLICK









Kaminöfen

	Baltrum	Austin 5	Austin 7	Frisco	Faro Plus	Faro	Diego wP
							
Seite	8	10	12	14	16	18	20
geprüft nach DIN EN 13240	x	x	x	x	x	x	x
DIBT-Zulassung	-	-	-	-	-	-	-
Bauart 1 für Mehrfachbelegung geeignet	x	x	x	x	x	x	x
Für Mehrfachbelegung nicht geeignet	-	-	-	-	-	-	-
Anschlussmöglichkeit	oben/hinten	oben/hinten	oben/hinten	oben/hinten	oben/hinten	oben/hinten	oben
Raumluftunabhängiger Betrieb mit externer Luftzufuhr	-	-	-	-	-	-	-
Betrieb mit externer Luftzufuhr	hinten	hinten	hinten	hinten	hinten/unten	hinten	hinten/unten
Nennwärmeleistung	kW 5,0	5,4	7,0	5,0	7,0	6,0	6,0
Höhe	mm 953 ¹⁾ / 1003 ²⁾	1048 ¹⁾ / 1098 ²⁾	1160 ¹⁾ / 1200 ²⁾	1030	1497	1117 ¹⁾ / 1154 ²⁾	1248
Breite	mm 475	530 ¹⁾ / 540 ²⁾	560	519	Ø 520	Ø 486	445
Tiefe	mm 400	420 ¹⁾ / 430 ²⁾	460	434	Ø 520	Ø 486	445
Gewicht (inkl. Verpackung)	kg 107 ¹⁾ / 121 ²⁾	115 ¹⁾ / 124 ²⁾	121 ¹⁾ / 164 ²⁾	145	256 ¹⁾ / 306 ²⁾	120 ¹⁾ / 125 ²⁾	212
Raumheizvermögen bis	m ³ 88	88	144	88	144	124	124
Wirkungsgrad	% > 80	> 80	> 80	> 80	> 80	> 80	> 80
Länge Holzscheite	cm 30	30	33	30	33	33	33
Höhe bis Unterkante Rohrstützen (Abg. Hinten)	mm 735	872	975	813	1207	903	-
Höhe bis Oberkante Rohrstützen (Abg. Oben)	mm 980	1073	1180	1035	1440	1140	1200
Hinterkante bis Mitte Rauchrohr (Abg. Oben)	mm 150	128	150	135	260	243	218
Ø Rauchrohranschluss / Luftstützen	mm 150 / 100	150 / 100	150 / 100	150 / 100	150 / 100	150 / 100	150 / 100
Daten zur Schornsteinberechnung nach DIN EN 13384							
Abgasmassenstrom	g/s 5,0	5,4	7,4	6,9	7,2	7,8	7,8
Abgastemperatur	°C 252	258	274	301	268	277	344
erforderlicher Förderdruck	mbar 0,12	0,12	0,12	0,12	0,12	0,12	0,12
Sicherheitsabstand seitlich	mm 200	200	200	200	200	200	800
Sicherheitsabstand hinten	mm 200	200	200	200	200	200	200
Sicherheitsabstand vorne	mm 800	800	800	800	800	800	800
Brennstoff	Holz / BB7	Holz / BB7	Holz / BB7	Holz / BB7	Holz / BB7	Holz/BB7	Holz/BB7
	¹⁾ Stahl	¹⁾ Stahl	¹⁾ Stahl	¹⁾ Stahl	¹⁾ Stahl	¹⁾ Stahl	¹⁾ Stahl
	²⁾ Stein	²⁾ Stein	²⁾ Stein	²⁾ Stein	²⁾ Stein	²⁾ Stein	²⁾ Stein

Kaminöfen

	Sylt	Sylt wP	Reno R	Seeland	Island 5	Island 7
						
Seite	22	24	26	28	30	32
geprüft nach DIN EN 13240	x	x	x	x	x	x
DIBT-Zulassung	-	-	Z-43.12-353	-	-	-
Bauart 1 für Mehrfachbelegung geeignet	x	x	-	x	x	x
Für Mehrfachbelegung nicht geeignet	-	-	x	-	-	-
Anschlussmöglichkeit	oben/hinten	oben/hinten	oben/hinten	oben	oben/hinten	oben/hinten
Raumluftunabhängiger Betrieb mit externer Luftzufuhr	-	-	hinten/unten	-	-	-
Betrieb mit externer Luftzufuhr	hinten	hinten	-	-	hinten	hinten
Nennwärmeleistung	kW 6,0	6,0	6,0	5,0	5,0	6,5
Höhe	mm 1087 ¹⁾ / 1169 ²⁾	1227	1000 ¹⁾ / 1036 ²⁾	980 ¹⁾ / 1010 ²⁾	1085 ¹⁾ / 1115 ²⁾	1135 ¹⁾ / 1166 ²⁾
Breite	mm 435 ¹⁾ / 561 ²⁾	500	550	529	529	604
Tiefe	mm 373	373	452	412	417	497
Gewicht (inkl. Verpackung)	kg 112 ¹⁾ / 290 ²⁾	270	116 ¹⁾ / 216 ²⁾	90 ¹⁾ / 146 ²⁾	104 ¹⁾ / 140 ²⁾	119 ¹⁾ / 180 ²⁾
Raumheizvermögen bis	m ³ 124	124	124	88	88	131
Wirkungsgrad	% >80	> 80	> 80	> 80	> 80	> 80
Länge Holzscheite	cm 30	30	33	30	30	33
Höhe bis Unterkante Rohrstützen (Abg. Hinten)	mm 848	848	797	-	863	893
Höhe bis Oberkante Rohrstützen (Abg. Oben)	mm 1100	1165	1036	991	1105	1145
Hinterkante bis Mitte Rauchrohr (Abg. Oben)	mm 142	142	162	195	131	167
Ø Rauchrohranschluss / Luftstützen	mm 150 / 100	150 / 100	150 / 100	150 / -	150 / 100	150 / 100
Daten zur Schornsteinberechnung nach DIN EN 13384						
Abgasmassenstrom	g/s 6,3	6,4	5,9	5,0	5,0	6,5
Abgastemperatur	°C 300	294	244	300	300	330
erforderlicher Förderdruck	mbar 0,12	0,12	0,12	0,11	0,12	0,12
Sicherheitsabstand seitlich	mm 200	200	300	800	200	300
Sicherheitsabstand hinten	mm 200	200	200	200	200	200
Sicherheitsabstand vorne	mm 800	800	800	800	800	800
Brennstoff	Holz/BB7	Holz/BB7	Holz/BB7	Holz/BB7	Holz/BB7	Holz/BB7
	¹⁾ Keramik	¹⁾ Stahl	¹⁾ Stahl	¹⁾ Stahl	¹⁾ Stahl	¹⁾ Stahl
	²⁾ Stein	²⁾ Stein	²⁾ Stein	²⁾ Stein	²⁾ Stein/Keramik	²⁾ Stein/Keramik

Kaminöfen

	Ohio	Usedom 5 wP	Usedom 5	Usedom 7	Borkum	Hamar	Bavaria
							
Seite	34	36	38	40	42	44	46
geprüft nach DIN EN 13240	x	x	x	x	x	x	x
DIBT-Zulassung	-	-	-	-	-	-	-
Bauart 1 für Mehrfachbelegung geeignet	x	x	x	x	x	x	x
Für Mehrfachbelegung nicht geeignet	-	-	-	-	-	-	-
Anschlussmöglichkeit	oben/hinten	oben	oben/hinten	oben/hinten	oben/hinten	oben/hinten	oben/hinten
Raumluftunabhängiger Betrieb mit externer Luftzufuhr	-	-	-	-	-	-	-
Betrieb mit externer Luftzufuhr	hinten	hinten	hinten	hinten	hinten	hinten	-
Nennwärmeleistung	kW 6,0	5,0	5,0	7,0	6,0	7,0	7,0
Höhe	mm 1080	1162	953 ¹⁾ / 982 ²⁾	1120 ¹⁾ / 1150 ²⁾	1019 ¹⁾ / 1051 ²⁾	1157	1000
Breite	mm 553	492	435 ¹⁾ / 493 ²⁾	520 ¹⁾ / 586 ²⁾	435 ¹⁾ / 485 ²⁾	848	766
Tiefe	mm 491	373	373	475	373	554	450
Gewicht (inkl. Verpackung)	kg 160	160	89 ¹⁾ / 108 ²⁾	122 ¹⁾ / 173 ²⁾	98 ¹⁾ / 115 ²⁾	235 ¹⁾ / 215 ²⁾	165
Raumheizvermögen bis	m ³ 124	88	88	144	124	144	144
Wirkungsgrad	% > 80	>80	> 83	> 80	> 83	> 83	> 80
Länge Holzscheite	cm 33	30	33	33	30	35	33
Höhe bis Unterkante Rohrstützen (Abg. Hinten)	mm 875	-	755	889	704	950	730
Höhe bis Oberkante Rohrstützen (Abg. Oben)	mm 1090	1168	965	1140	1040	1150	945
Hinterkante bis Mitte Rauchrohr (Abg. Oben)	mm 146	120	120	156	120	132	165
Ø Rauchrohranschluss / Luftstützen	mm 150 / 100	150/ 100	150 / 100	150 / 100	150 / 100	150 / 100	150

Daten zur Schornsteinberechnung nach DIN EN 13384

Abgasmassenstrom	g/s	7,6	7,5	7,9	8,1	6,3	5,1	8,7
Abgastemperatur	°C	187	255	270	292	291	330	271
erforderlicher Förderdruck	mbar	0,12	0,12	0,12	0,12	0,12	0,12	0,12
Sicherheitsabstand seitlich	mm	200	200	200	200	200	100	200
Sicherheitsabstand hinten	mm	200	200	200	250	200	10/200	200
Sicherheitsabstand vorne	mm	800	800	800	800	800	800	800
Brennstoff		Holz/BB7	Holz/ BB7	Holz/BB7	Holz/BB7	Holz/BB7	Holz/BB7	Holz/BB7

¹⁾ Stahl ²⁾ Stein ¹⁾ Stahl ²⁾ Stein ¹⁾ Stahl ²⁾ Stein ¹⁾ Granit ²⁾ Keramik

Kaminöfen

Wasserführende Kaminöfen

	Falun	Texas	Vegas	Faro Aqua	Island Aqua
					
Seite	48	50	52	54	56
geprüft nach DIN EN 13240	x	x	x	x	x
DIBT-Zulassung	-	-	-	-	-
Bauart 1 für Mehrfachbelegung geeignet	x	x	x	x	x
Für Mehrfachbelegung nicht geeignet	-	-	-	-	-
Anschlussmöglichkeit	hinten	oben	oben	oben	oben/hinten
Raumluftunabhängiger Betrieb mit externer Luftzufuhr	-	-	-	-	-
Betrieb mit externer Luftzufuhr	-	-	-	hinten/unten	hinten
Nennwärmeleistung	kW 5,0	6,0	6,0	8,5	10,0
Wasserseitige Leistung	kW -	-	-	5,0	6,0
Höhe	mm 955	1010	1010	1500	1134 ¹⁾ / 1166 ²⁾
Breite	mm 426	518	518	Ø 520	604
Tiefe	mm 380	411	410	Ø 520	497
Gewicht (inkl. Verpackung)	kg 100	98	98	208 ¹⁾ / 258 ²⁾	150 ¹⁾ / 202 ²⁾
Raumheizvermögen bis	m ³ 88	124	124	200	240
Wirkungsgrad	% > 81	> 80	> 80	> 83	> 82
Länge Holzscheite	cm 25	30	30	33	33
Zulässige Vorlauftemperatur	°C -	-	-	95	95
Zulässiger Betriebsdruck	bar -	-	-	3,0	3,0
Höhe bis Unterkante Rohrstützen (Abg. Hinten)	mm 785	-	-	-	893
Höhe bis Oberkante Rohrstützen (Abg. Oben)	mm -	1014	1014	1490	1115
Hinterkante bis Mitte Rauchrohr (Abg. Oben)	mm -	123	123	255	167
Ø Rauchrohranschluss / Luftstützen	mm 150	150	150	150 / 100	150 / 100

Daten zur Schornsteinberechnung nach DIN EN 13384

Abgasmassenstrom	g/s	5,0	7,3	7,3	8,9	8,8
Abgastemperatur	°C	256	231	231	236	225
erforderlicher Förderdruck	mbar	0,12	0,12	0,12	0,12	0,12
Sicherheitsabstand seitlich	mm	200	300	300	200	200
Sicherheitsabstand hinten	mm	200	200	200	200	200
Sicherheitsabstand vorne	mm	800	800	800	800	800
Brennstoff		Holz/BB7	Holz/BB7	Holz/BB7	Holz/BB7	Holz/BB7

¹⁾ Stahl ²⁾ Stein ¹⁾ Stahl ²⁾ Stein

FARBEN

DIE VARIANTEN

NATURSTEINE – EINZIGARTIG ECHTE UNIKATE

Steine sind ein Naturprodukt, geschaffen vor Millionen von Jahren. Sie sind aus mehreren, in Gefüge, Härte und Farbe unterschiedlichen Stoffen zusammengesetzt. Somit ist jedes Steinmuster ein Unikat und in seiner Form so einzigartig wie die Natur selbst. Farbunterschiede, Trübungen, Poren, Adern und Schatten sind wesentliche Merkmale, die jeden Steinsatz zum Solitär machen.

Durch die unterschiedliche Dichte und der damit verbundenen differierenden Härte lässt sich die Oberfläche eines Steins auch unterschiedlich behandeln. So wirkt die Oberfläche bei härterem Stein glänzend, bei weicherem Stein dagegen eher matt, weil sich hier kleinste Sandkörner lösen.

Ob Speckstein, Granit oder Sandstein – die zur Verkleidung von JUSTUS Kaminöfen verwendeten Natursteine werden in unterschiedlichen Steinbrüchen abgebaut. Überall hat hier die Natur dafür gesorgt, dass kein Stein dem anderen gleicht. Jede Abweichung stellt daher einen Wert an sich dar und unterstreicht so erst auch die besondere Note jedes einzelnen Ofens.

Eine Übernahme der Gewähr unsererseits bezüglich identischer Farben und Maserung der Steine zu den abgebildeten und gezeigten Modellen ist ausgeschlossen.

DIE NEUE KERAMIKOPTIK – IN DEN FARBEN CORRETTO, GRAPPA UND FREDDO

- Jede Verkleidung ist ein Unikat
- Hochwertige Verarbeitung durch Mehrfach-Wischtechnik in Handarbeit
- Höhere Speicherefähigkeit durch einen maximalen Anteil von Schamotte

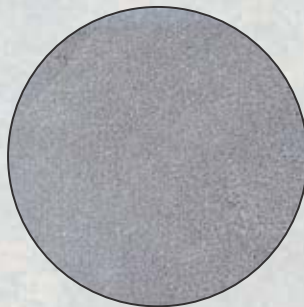

Speckstein

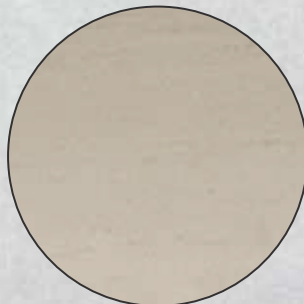

Kalkstein Cream

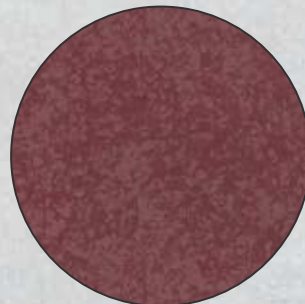

Keramik Rubinrot



Sandstein



Granit Schwarz



Keramik Corretto



Keramik Freddo



Keramik Grappa



Ahorn Weiß
(Bavaria)



Bordeauxrot
(Bavaria)



Grün
(Bavaria)



Kundendienst-Anforderung Heiztechnik

Deutschland Telefax + 49 (0) 6462 923 - 368

Ab 1. Juli 2015

Österreich Telefax + 43 (0) 732 6602 23

Schweiz Telefax + 41 (0) 812 5066 26

JUSTUS GmbH
Sechsheldener Str. 122
35708 Haiger
Tel: (0 27 71) 2630 - 360
Fax: (0 27 71) 2630 - 368
E-Mail: kundendienst@justus.de
www.justus.de

Bitte füllen Sie für eine reibungslose Erledigung die nachstehende Felder sorgfältig aus.

Endkunde/Frau/Herr/Firma* _____ Datum _____
_____ Kd.-Nr. _____
Straße _____ Telefonisch erreichbar* _____
PLZ/Ort _____ Privat _____
_____ Dienstlich _____
Händler/Firma* _____ Mobiltelefon _____
Ansprechpartner _____ E-Mail _____
Installateur _____ Terminwunsch _____

Rechnungs- / Auftragsnummer, mit der das Gerät bezogen wurde* _____

Gerät-Typ _____ Artikel-/Geräte-Nr.* _____
Fabrikations-Nr.* _____ Serien-Nr. _____
Service-Nr. _____
Ausführung und Farbe _____
Kaufdatum* _____ Gasart _____

Kurze Beschreibung der Beanstandung* _____

Erledigungsvermerk an Händler ja nein

Bearbeitungsvermerke JUSTUS:

*für eine Bearbeitung unbedingt erforderlich

ORANIER
Heiz- und Kochtechnik GmbH
Niederlassung Österreich
Dürrnberger Straße 5
A-4020 Linz
Telefon + 43 (0) 732 6601 88
Telefax + 43 (0) 732 6602 23
sales@oranier.at
www.oranier.com

ORANIER
Heiz- und Küchentechnik GmbH
Niederlassung Schweiz
Großbruggerweg 3
7000 Chur
Telefon + 41 (0) 812 5066 25
Telefax + 41 (0) 812 5066 26
swiss@oranier.com
www.oranier.com

JUSTUS

NEU BEI JUSTUS - DIE GRILLGIGANTEN

Das neue Grill-Sortiment
pünktlich zum Saisonbeginn ...

ZEUS GASGRILL



Ihr Fachhändler

JUSTUS GmbH
Weidenhäuser Straße 1-7
35075 Gladenbach
Telefon + 49 (0) 6462 923 - 600
Telefax + 49 (0) 6462 923 - 609
E-Mail: info@justus.de
www.justus.de

Ab 1. Juli 2015

JUSTUS GmbH
Sechsheldener Str. 122
35708 Haiger
Tel: (0 27 71) 2630 - 0
E-Mail: info@justus.de
www.justus.de

ORANIER Heiz- und Kochtechnik GmbH
Niederlassung Österreich
Dürrnberger Straße 5
A-4020 Linz
Telefon + 43 (0) 732 6601 88
Telefax + 43 (0) 732 6602 23
E-Mail: sales@oranier.at
www.oranier.com

ORANIER Heiz- und Küchentechnik GmbH
Niederlassung Schweiz
Großbruggerweg 3
7000 Chur
Telefon + 41 (0) 812 5066 25
Telefax + 41 (0) 812 5066 26
E-Mail: swiss@oranier.com
www.oranier.com



030 1413 015 45.02/15_D_CH_AT_V1

Copyright: Alle in diesem Medium (Print oder Web) verwendeten Bilder, Illustrationen, Maßzeichnungen und Texte unterliegen dem Copyright der Firma JUSTUS. Die Verwendung durch Dritte bedarf der schriftlichen Zustimmung durch die Fa. JUSTUS. Technische Änderungen vorbehalten. Drucktechnisch bedingte Farbabweichungen möglich. Konzeption, Gestaltung, Realisierung: netmark5.de