

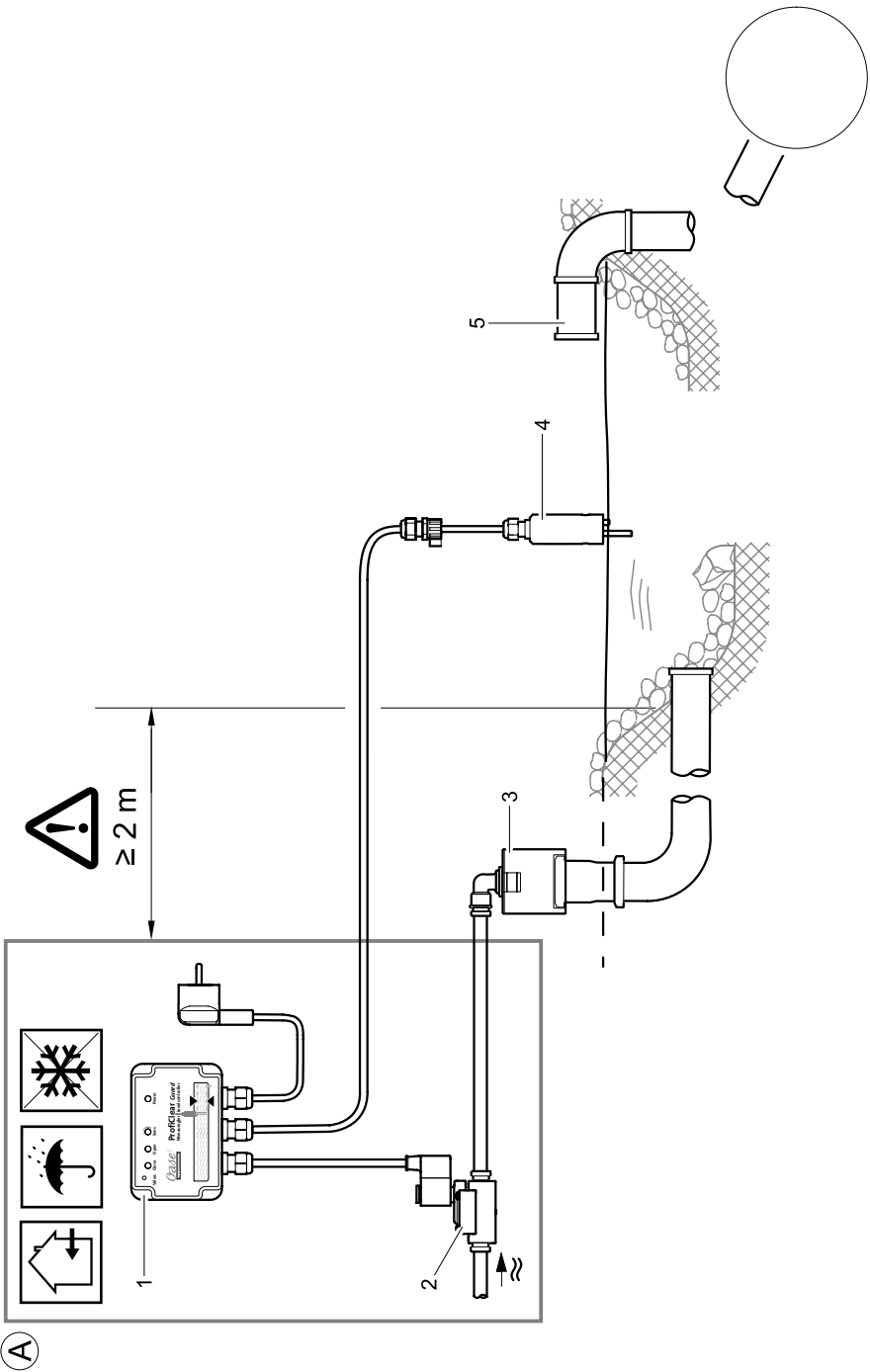

ProfiClear Guard

DE	Gebrauchsanleitung
GB	Operating instructions
FR	Notice d'emploi
NL	Gebruiksaanwijzing
ES	Instrucciones de uso
PT	Instruções de uso
IT	Istruzioni d'uso
DK	Brugsanvisning
NO	Bruksanvisning
SE	Bruksanvisning
FI	Käyttöohje
HU	Használati útmutató
PL	Instrukcja użytkowania
CZ	Návod k použití
SK	Návod na použitie
SI	Navodila za uporabo
HR	Uputa o upotrebi
RO	Instrucțiuni de folosință
BG	Упътване за употреба
UA	Посібник з експлуатації
RU	Руководство по эксплуатации
CN	使用说明书





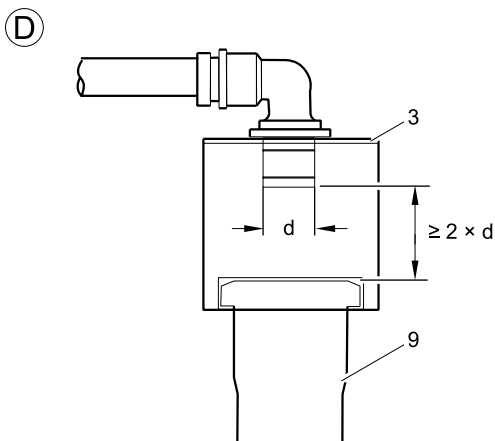
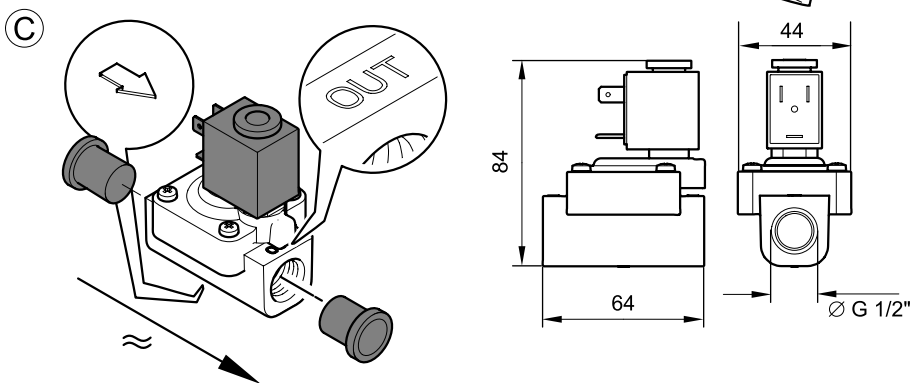
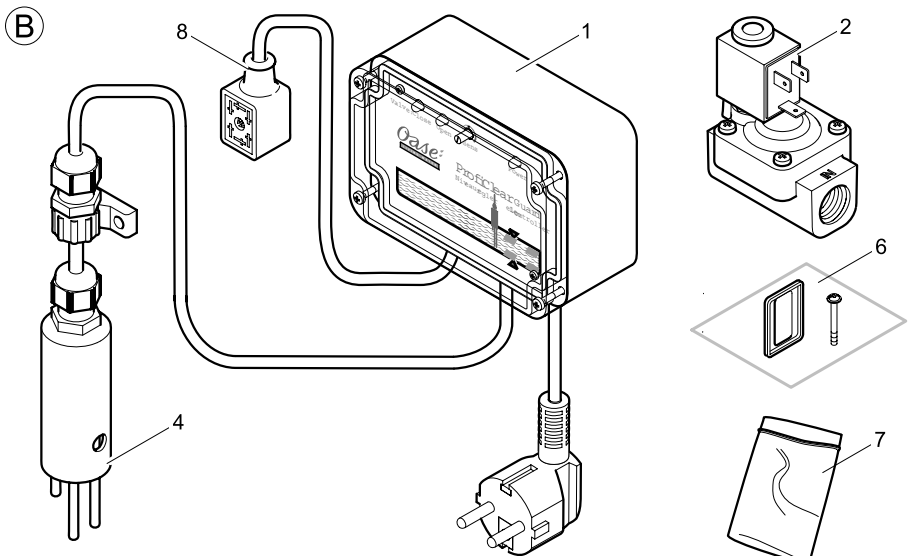

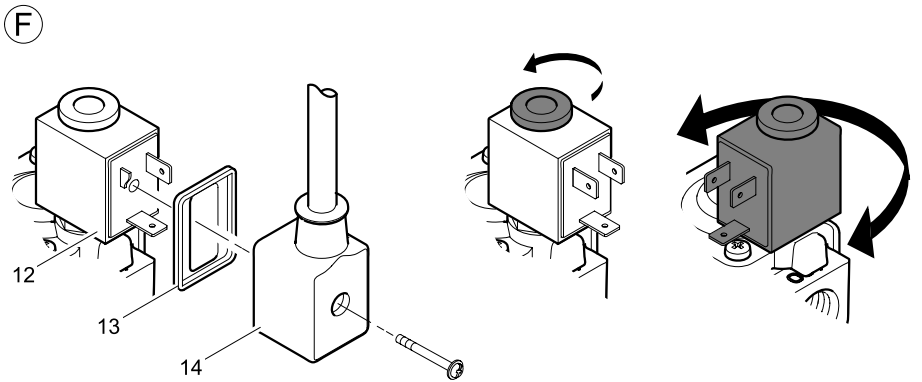
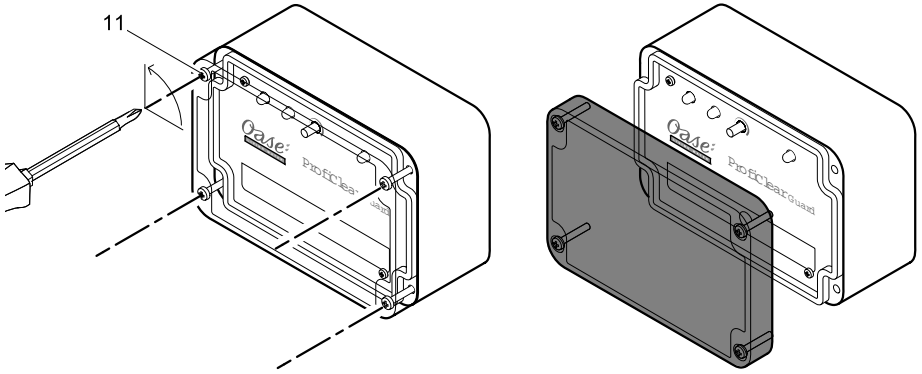
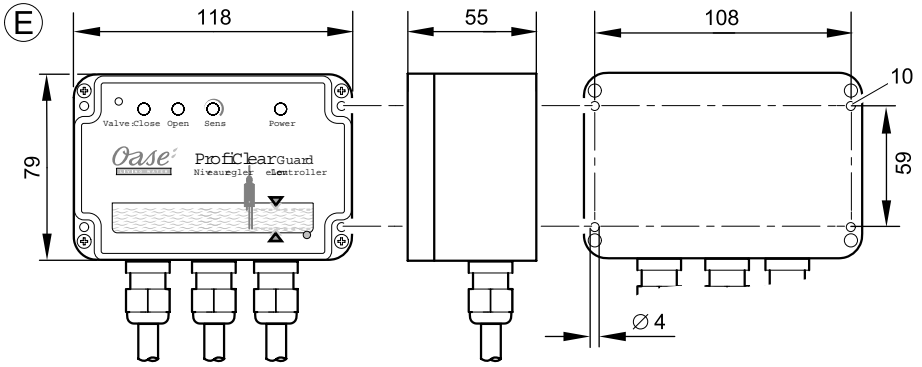

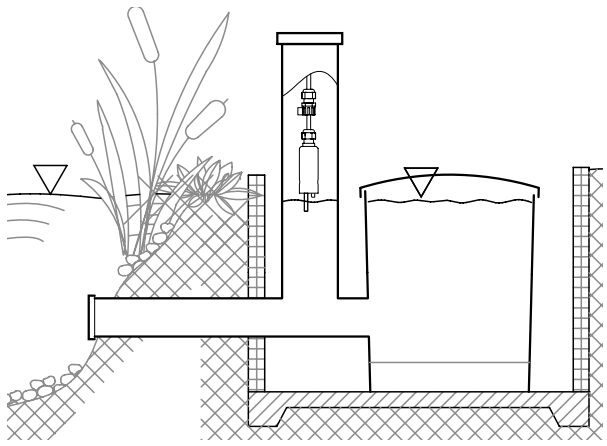
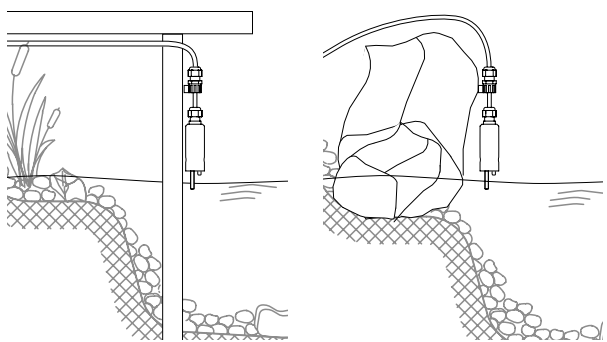
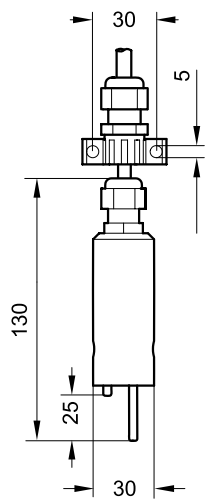
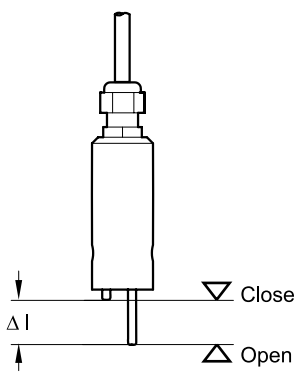
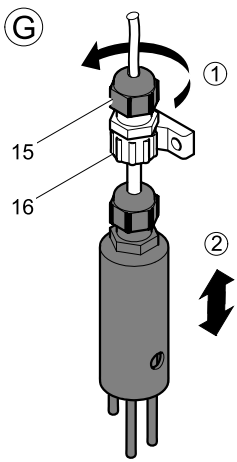

Original Gebrauchsanleitung

Hinweise zu dieser Gebrauchsanleitung

Willkommen bei OASE Living Water. Mit dem Kauf des Produkts **ProfiClear Guard** haben Sie eine gute Wahl getroffen.

Lesen Sie vor der ersten Benutzung des Gerätes die Anleitung sorgfältig und machen Sie sich mit dem Gerät vertraut. Alle Arbeiten an und mit diesem Gerät dürfen nur gemäß der vorliegenden Anleitung durchgeführt werden.

Beachten Sie unbedingt die Sicherheitshinweise für den richtigen und sicheren Gebrauch.

Bewahren Sie diese Anleitung sorgfältig auf. Bei Besitzerwechsel geben Sie bitte die Anleitung weiter.

Symbole in dieser Anleitung

Die in dieser Gebrauchsanleitung verwendeten Symbole haben folgende Bedeutung:



Gefahr von Personenschäden durch gefährliche elektrische Spannung

Das Symbol weist auf eine unmittelbar drohende Gefahr hin, die den Tod oder schwere Verletzungen zur Folge haben kann, wenn die entsprechenden Maßnahmen nicht getroffen werden.



Gefahr von Personenschäden durch eine allgemeine Gefahrenquelle

Das Symbol weist auf eine unmittelbar drohende Gefahr hin, die den Tod oder schwere Verletzungen zur Folge haben kann, wenn die entsprechenden Maßnahmen nicht getroffen werden.



Wichtiger Hinweis für die störungsfreie Funktion.

- A Verweis auf eine oder mehrere Abbildungen. In diesem Beispiel: Verweis auf Abbildung A.

Lieferumfang

- B

	Anzahl	Beschreibung
1	1	Niveauregler
2	1	Magnetventil
4	1	Niveausonde
6	1	Dichtung Magnetventilsteckdose-Magnetventilstecker
7	1	Beutel mit Befestigungsmaterial
8	1	Magnetventilsteckdose

Bestimmungsgemäße Verwendung

ProfiClear Guard, im weiteren "Gerät" genannt, und alle anderen Teile aus dem Lieferumfang dürfen ausschließlich wie folgt verwendet werden:

- Als Schutz eines Teiches vor Wassermangel durch Nachspeisen von Wasser aus dem Trinkwassernetz.

Für das Gerät gelten folgende Einschränkungen:

- Weiterleitung des Trinkwassers zum Teich nur über einen freien Auslauf.
- Der Teich muss einen Überlauf besitzen, der überschüssiges Wasser in die Kanalisation abführt.
- Betrieb unter Einhaltung der technischen Daten.
- Das Magnetventil darf nicht als Sicherheitsventil eingesetzt werden.
- Gerät ausschließlich mit den mitgelieferten Steckern und Kabeln betreiben.

Produktbeschreibung

Das Gerät besteht aus folgenden Komponenten:

A

1	Niveauregler zum Verarbeiten der Niveausonde - Messwerte und steuern des Magnetventils
2	Magnetventil zum Nachspeisen von Trinkwasser
4	Niveausonde zum Kontrollieren des Wasserstandes im Teich

Nicht im Lieferumfang enthalten, aber für die bestimmungsgemäße Verwendung unverzichtbar:

3	Freier Auslauf des Trinkwassers in eine Zuleitung zum Teich
5	Teichüberlauf

So funktioniert der Niveauregler im Verbund mit der Niveausonde

Der Niveauregler ist fest mit der Niveausonde verbunden, die mit ihren Elektroden in den zu überwachenden Teich eintaucht. Eine zweite Verbindung besteht zum Magnetventil.

Der Niveauregler erzeugt ein Messsignal, mit dem die zwischen den Elektroden der Niveausonde bestehende Spannung überwacht wird. Abhängig vom Messwert öffnet oder schließt der Niveauregler das Magnetventil. Eine Ein- und Ausschaltverzögerung in der Elektronik verhindert, dass Wellenbewegungen ungewollte Schaltvorgänge auslösen.

Die LEDs im Display des Niveaureglers signalisieren den jeweiligen Zustand der Trinkwassernachspeisung.

Die Empfindlichkeit der Niveausonde ("Sensitivität") für eine Spannungsänderung kann über einen Sensitivitätsregler im Niveauregler geändert werden. Die Sensitivität ist werksseitig so eingestellt, dass eine Änderung nicht notwendig ist.

Die Niveausonde wird mit der für Menschen ungefährlichen Kleinspannung von 12 V betrieben, sie darf daher in Schwimm- und Badeteichen verwendet werden.

So funktioniert das Magnetventil

Das Magnetventil wandelt das vom Niveauregler stammende elektrische Signal in eine mechanische Öffnungs- oder Schließbewegung um. Im stromlosen Zustand ist das Magnetventil geschlossen.

Sicherheitshinweise

Das Gerät wurde nach dem aktuellen Stand der Technik und den bestehenden Sicherheitsvorschriften gebaut. Trotzdem können von diesem Gerät Gefahren für Personen und Sachwerte ausgehen, wenn das Gerät unsachgemäß bzw. nicht dem Verwendungszweck entsprechend eingesetzt wird oder wenn die Sicherheitshinweise nicht beachtet werden.

Aus Sicherheitsgründen dürfen Kinder und Jugendliche unter 16 Jahren sowie Personen, die mögliche Gefahren nicht erkennen können oder nicht mit dieser Gebrauchsanleitung vertraut sind, dieses Gerät nicht benutzen. Kinder müssen beaufsichtigt werden, um sicherzustellen, dass sie nicht mit dem Gerät spielen.

Gefahren durch die Kombination von Wasser und Elektrizität

- Die Kombination von Wasser und Elektrizität kann bei nicht vorschriftsmäßigem Anschluss oder unsachgemäßer Handhabung zum Tod oder zu schweren Verletzungen durch Stromschlag führen.

Vorschriftsmäßige elektrische Installation

- Elektrische Installationen müssen den nationalen Errichterbestimmungen entsprechen und dürfen nur von einer Elektrofachkraft vorgenommen werden.
- Eine Person gilt als Elektrofachkraft, wenn sie auf Grund ihrer fachlichen Ausbildung, Kenntnisse und Erfahrungen befähigt und berechtigt ist, die ihr übertragenen Arbeiten zu beurteilen und durchzuführen. Das Arbeiten als Fachkraft umfasst auch das Erkennen möglicher Gefahren und das Beachten einschlägiger regionaler und nationaler Normen, Vorschriften und Bestimmungen.
- Bei Fragen und Problemen wenden Sie sich an eine Elektrofachkraft.
- Der Anschluss des Gerätes ist nur erlaubt, wenn die elektrischen Daten von Gerät und Stromversorgung übereinstimmen. Die Gerätedaten befinden sich auf dem Typenschild am Gerät, oder auf der Verpackung, oder in dieser Anleitung.
- Das Gerät muss über eine Fehlerstrom-Schutzeinrichtung mit einem Bemessungsfehlerstrom von maximal 30 mA abgesichert sein.
- Niveauregler und Magnetventil mit einem Sicherheitsabstand von mindestens 2 m zum Wasser montieren.
- Niveauregler und Magnetventil geschützt vor Sonne, Regen und Frost montieren.

Vorschriftsmäßige Trinkwasser-Installation

- Trinkwasser-Installationen müssen den nationalen Errichterbestimmungen entsprechen und dürfen nur von einer Fachkraft für Trinkwasser-Installationen vorgenommen werden.
- Eine Person gilt als Fachkraft für Trinkwasser-Installationen, wenn sie auf Grund ihrer fachlichen Ausbildung, Kenntnisse und Erfahrungen befähigt und berechtigt ist, die ihr übertragenen Arbeiten zu beurteilen und durchzuführen. Das Arbeiten als Fachkraft umfasst auch das Erkennen möglicher Gefahren und das Beachten einschlägiger regionaler und nationaler Normen, Vorschriften und Bestimmungen.
- Bei Fragen und Problemen wenden Sie sich an eine Fachkraft für Trinkwasser-Installationen.
- Der Anschluss des Gerätes ist nur erlaubt, wenn alle vorgeschriebenen Maßnahmen zum Schutz des Trinkwassers eingehalten werden.
- Das Weiterleiten des Trinkwassers in ein Nichttrinkwassersystem darf nur über einen freien Auslauf erfolgen.

Sicherer Betrieb

- Bei defekten elektrischen Leitungen oder defektem Gehäuse darf das Gerät nicht betrieben werden.
- Tragen oder ziehen Sie das Gerät nicht an der elektrischen Leitung.
- Verlegen Sie alle Leitungen geschützt, so dass Beschädigungen ausgeschlossen sind und niemand darüber fallen kann.
- Öffnen Sie niemals das Gehäuse des Gerätes oder zugehöriger Teile, wenn Sie nicht ausdrücklich in der Anleitung dazu aufgefordert werden.
- Verwenden Sie nur Original-Ersatzteile und -Zubehör für das Gerät.
- Nehmen Sie niemals technische Änderungen am Gerät vor.
- Lassen Sie Reparaturen nur von OASE -autorisierten Kundendienststellen durchführen.
- Die Anschlussleitungen können nicht ersetzt werden. Bei einer beschädigten Leitung muss das Gerät bzw. die Komponente entsorgt werden.

Mechanische Installation

Magnetventil montieren



Hinweis!

- Die nachfolgend beschriebene Installation des Magnetventils darf nur von einer Fachkraft für Trinkwasser-Installationen vorgenommen werden.
- Überschüssiges Wasser (der Teich läuft über) muss durch einen Teichüberlauf oder eine andere geeignete Schutzmaßnahme in die Kanalisation abfließen können.

So gehen Sie vor:

- C
 - Die zum Anschluss vorgesehene Trinkwasserzuleitung gut durchspülen, damit keine Schmutzreste die Funktion des Magnetventils beeinträchtigen.
 - Schutzstopfen von beiden Enden des Magnetventils entfernen.
 - Magnetventil an die Trinkwasserzuleitung anschließen. Der Pfeil auf der Unterseite des Ventils muss in Durchflussrichtung des Trinkwassers zeigen.
OASE empfiehlt: Magnetventil so einbauen, dass die Magnetspule nach oben zeigt. Dies erhöht die Lebensdauer und reduziert Kalk- und Schmutzablagerungen.
 - G 1/2" - Rohr an den Ausgang (OUT) des Magnetventils montieren.
 - Montage mit einem freien Auslauf abschließen.
- D
 - OASE empfiehlt: Leiten Sie das aus dem freien Auslauf (3) fließende Wasser durch ein DN 50 Rohr (9) oder größer, oder einen Bachlauf in den Teich.

Niveauregler montieren

E

Alle Kabel sind mit dem Niveauregler fest verbunden und können nicht gelöst werden.

So gehen Sie vor:

- Nacheinander die 4 Schrauben (11) des Klarsichtdeckels durch Linksdrehung lösen.
- Klarsichtdeckel abnehmen (die Schrauben verbleiben im Deckel).
- Die vier Schrauben (3,5 × 30 mm) aus dem Lieferumfang durch die Durchgangsbohrungen (10) führen.
- Niveauregler an eine geeignete Wand schrauben.
- Klarsichtdeckel wieder aufsetzen.
- Nacheinander die 4 Schrauben durch Eindrücken und eine sofortige Rechtsdrehung wieder festziehen.

Magnetventil an den Niveauregler anschließen



Achtung! Gefährliche elektrische Spannung!

Mögliche Folgen: Tod oder schwere Verletzungen.

Schutzmaßnahmen:

- Vor Arbeiten am Gerät Netzspannung abschalten.
- Das Magnetventil darf nur an der speziellen Gerätesteckdose betrieben werden.
- Die Gerätesteckdose darf nur im spannungslosen Zustand gesteckt werden.

So gehen Sie vor:

F

- Gerätesteckdose (14) vom Magnetventilkabel in beiliegende Dichtung (13) setzen.
- Magnetventilstecker (12) und Gerätesteckdose (mit Dichtung) zusammenstecken und mit beiliegender Schraube sichern.
Bei Bedarf kann der Magnetventilstecker (12) gedreht werden. Dazu die Rändelschraube lösen (Drehung gegen Uhrzeigersinn) und Magnetventilstecker drehen. Abschließend die Rändelschraube handfest anziehen.

Beginn der Trinkwassernachspeisung bestimmen und Niveausonde montieren

G

Die Trinkwassernachspeisung wird aktiviert („Open“), wenn die langen Elektroden der Niveausonde nicht mehr in das Wasser eintauchen.

Die Trinkwassernachspeisung wird beendet („Close“), wenn alle Elektroden wieder in das Wasser eintauchen.

Der Unterschied zwischen beiden Wasserniveaus wird durch die Längendifferenz Δl der Elektroden festgelegt. Die zum Ausgleich nachzuspeisende Trinkwassermenge hängt von der jeweiligen Gestalt des Wasserreservoirs ab.

So gehen Sie vor:

- Kabel der Niveausonde verlegen. Um Fehlschaltungen durch Störsignale zu vermeiden, das Kabel nicht zusammen mit anderen stromführenden Kabeln verlegen.
- Befestigungsflansch (16) auf dem Kabel der Niveausonde verschiebbar machen. Dazu Überwurfmutter (15) entgegen Uhrzeigersinn drehen.
- Befestigungsflansch (16) an geeignetem Träger (Pfahl, Stein) mit 2 Schrauben (nicht im Lieferumfang enthalten) montieren.
OASE empfiehlt: Niveausonde vor Wind und Wellen geschützt montieren, zum Beispiel im Innern eines Steigrohres.
- Niveausonde entsprechend dem gewünschten Beginn der Trinkwassernachspeisung verschieben und lotrecht in den Teich hängen.
- Überwurfmutter am Befestigungsflansch festziehen.

Inbetriebnahme



**Achtung! Die Oberfläche der Magnetspule kann bei längerem Betrieb sehr heiß werden.
Mögliche Folge:** Hand kann beim Berühren verbrüht werden.





Schutzmaßnahmen:

- Magnetspule nicht berühren.

So gehen Sie vor:

- Netzstecker in die Steckdose stecken.
Das Gerät ist jetzt betriebsbereit.

Das ProfiClear Guard Bedienfeld

	LED	Anzeige / Funktion
 Close	leuchtet	Trinkwassernachspeisung ist beendet
 Open	leuchtet	Trinkwassernachspeisung ist aktiv
 Power	leuchtet	Netzanschluss ist hergestellt
 Sens		Sensitivitätsregler zum Einstellen der Niveausondensensitivität

Funktion der Trinkwassernachspeisung prüfen

Voraussetzung:

Der Netzstecker ist eingesteckt, die LED "Power" leuchtet und die Niveausonde befindet sich im Wasser.

So gehen Sie vor:

- Niveausonde aus dem Wasser ziehen. Folge: Nach ca. 10 s (Einschaltverzögerung) öffnet das Magnetventil. Trinkwasser wird nachgespeist und die LED "Open" leuchtet.
- Alle Elektroden der Niveausonde in das Wasser tauchen. Folge: Nach ca. 10 s (Ausschaltverzögerung) schließt das Magnetventil. Die Trinkwassernachspeisung ist beendet und die LED "Close" leuchtet.

Sensitivität der Niveausonde einstellen

Eine geänderte Leitfähigkeit des Wassers (z.B. durch chemische Zusätze) kann ein Justieren der Sensitivität der Niveausonde erforderlich machen.

Voraussetzung:

- Der Netzstecker ist eingesteckt.
- Die Niveausonde ist entweder in den Teich oder in einen Behälter mit Wasser aus dem Teich getaucht.

So gehen Sie vor:

- Klarsichtdeckel des Niveaugreglers abnehmen (siehe Kapitel "Mechanische Installation")
- Sensitivitätsregler "Sens" bis zum linken Anschlag drehen.
Die Trinkwassernachspeisung wird aktiviert und die LED "Open" leuchtet.
- Sensitivitätsregler "Sens" langsam nach rechts drehen bis die Nachspeisung deaktiviert wird und die LED "Close" leuchtet.
- Sensitivitätsregler ca. 1 mm weiter nach rechts drehen, um eventuellen Störungen durch Veränderung der Wasserleitfähigkeit vorzubeugen.
- Klarsichtdeckel aufsetzen und festschrauben.

Störungsbeseitigung

Störung	Ursache	Abhilfe
Magnetventil öffnet nicht	Netzanschluss unterbrochen	Anschluss Niveauregler - Netz prüfen
	Stromzufuhr zum Magnetventil unterbrochen	Anschluss Niveauregler - Magnetventil prüfen
	Anschluss Niveausonde - Niveauregler unterbrochen	Anschluss Niveauregler - Niveausonde prüfen
	Niveausonde übermittelt falsche Werte	Positionierung der Niveausonde prüfen
		Elektroden der Niveausonde reinigen
	Sensitivität der Niveausonde zu grob	Sensitivität der Niveausonde feiner einstellen
	Magnetventil defekt	Magnetventil zur Reparatur an OASE-Vertragshändler schicken
Magnetventil öffnet oft	Teich verliert Wasser durch undichte Stelle	Teich auf Dichtheit prüfen

Wartung

- Regelmäßig und mehrmals im Jahr den Wasserstand des Teiches und die Funktionsfähigkeit von freiem Auslauf und Überlauf kontrollieren.
- Regelmäßig und mehrmals im Jahr die Niveausonde auf Ablagerungen prüfen und gegebenenfalls mit einer Bürste reinigen.

Ersatzteile

Magnetventil (Bestellnummer 18370)

Lagern/Überwintern

Das Gerät ist nicht frostsicher. Bei Frost müssen Niveausonde und Magnetventil entfernt werden. Vor dem Einlagern alle Bestandteile reinigen und auf Beschädigung prüfen.

Entsorgung



Dieses Gerät darf nicht als Hausmüll entsorgt werden! Nutzen Sie bitte das dafür vorgesehene Rücknahmesystem. Machen Sie das Gerät vorher durch Abschneiden der Kabel unbrauchbar.

Technische Daten

Magnetventil	
Anschluss	DIN ISO 228 – G 1/2"
Druckbereich	0,15 bar – 10 bar
Durchfluss (KV)	2,1 m ³ /h
Spannung und Frequenz der Magnetspule	230 V / 50 – 60 Hz
Leistungsaufnahme	12 / 8 VA
Umgebungstemperatur	max. +40 °C
Wassertemperatur	max. +90 °C
Schutzart	IP 65
Gewicht	siehe Niveauregler

Niveausonde	
Mediumtemperatur	max. +90 °C
Schutzart	IP 68
Gewicht	siehe Niveauregler

Niveauregler	
Gewicht (Gesamtgewicht)	2,50 kg
Abmessung (L × B × H)	120 mm × 55 mm × 111 mm
Kabellänge Netzanschluss	2 m
Kabellänge Magnetventil	3 m
Kabellänge Niveausonde	20 m
Elektrodensignal Wechselstrom (AC)	ca. 12 V AC / 1,5 mA
Versorgungsspannung Wechselstrom (AC)	230 V
Leistungsaufnahme	max. 2,5 W
Schutzart	IP 65

Translation of the original Operating Instructions

Information about these operating instructions

Welcome to OASE Living Water. You made a good choice with the purchase of this product **ProfiClear Guard**.

Prior to commissioning the unit, please read the instructions of use carefully and fully familiarise yourself with the unit. Ensure that all work on and with this unit is only carried out in accordance with these instructions.

Adhere to the safety information for the correct and safe use of the unit.

Keep these instructions in a safe place! Please also hand over the instructions when passing the unit on to a new owner.

Symbols used in these instructions

The symbols used in this operating manual have the following meanings:

 **Risk of injury to persons due to dangerous electrical voltage**
This symbol indicates an imminent danger, which can lead to death or severe injuries if the appropriate measures are not taken.

 **Risk of personal injury caused by a general source of danger**
This symbol indicates an imminent danger, which can lead to death or severe injuries if the appropriate measures are not taken.

 Important information for trouble-free operation.

A Reference to one or more figures. In this example: Reference to Fig. A.

Scope of delivery

B

	Quantity	Description
1	1	Level control unit
2	1	Solenoid valve
4	1	Level sensor
6	1	Seal for solenoid valve socket/solenoid valve plug
7	1	Bag containing fastening material
8	1	Solenoid valve socket

Intended use

ProfiClear Guard, in the following termed "unit", and all other parts from the delivery scope may be used exclusively as follows:

– For maintaining the water level of a pond by topping it up with water from the mains water supply (drinking water).

The following restrictions apply to the unit:

- The drinking water may only enter the pond via a free flowing outlet (with air gap separation).
- Ensure that the pond has an overflow that drains the excess water into the sewer system.
- Operation under observance of the technical data.
- The solenoid valve may not be used as a safety valve.
- Only operate the unit with the provided plugs/connectors and cables.

Product Description

The unit comprises the following components:

A

1	Level control unit for processing the measured values from the level sensor and controlling the solenoid valve
2	Solenoid valve for topping up the pond with drinking water
4	Level sensor for detecting the water level in the pond

Not included in the delivery scope but indispensable for the intended use:

3	Free flowing outlet (air gap separation) of the drinking water in a supply pipe to the pond
5	Pond overflow

The level control unit in conjunction with the level sensor functions as follows

The level control unit is permanently connected to the level sensor, the electrodes of which are immersed in the pond to be monitored. The level control unit is also connected to the solenoid valve.

The level control unit generates a measuring signal which is used to monitor the voltage applied between the electrodes of the level sensor. The level control unit opens or closes the solenoid valve depending on the measured value. A switch-on and switch-off delay in the electronics prevents wave action from causing unnecessary switching.

The LEDs in the display of the level control unit signal the respective status of the drinking water top-up process.

The sensitivity of the level sensor to a voltage change can be adjusted via a sensitivity regulator in the level control unit. The sensitivity is set in the factory such that changes are not normally required.

The level sensor is operated with a safe extra-low voltage of 12 V (not dangerous to humans) and may therefore be used in swimming or bathing ponds.

The solenoid valve functions as follows

The solenoid valve converts the electrical signal from the level control unit into a mechanical opening or closing movement. The solenoid valve is closed when there is no electric current.

Safety information

The unit has been built according to the state of the art and the current safety regulations. Despite the above, hazards for persons and assets may emanate from this unit if it is used in an improper manner, not in accordance with its intended use, or if the safety instructions are not adhered to.

For safety reasons, children and young persons under 16 years of age as well as persons who cannot recognise possible danger or who are not familiar with these operating instructions, are not permitted to use the unit. Keep children under supervision to ensure that they do not play with the unit.

Hazards encountered by the combination of water and electricity

– The combination of water and electricity can lead to death or severe injury from electrocution, if the unit is incorrectly connected or misused.

Correct electrical installation

- Electrical installations must meet the national regulations and may only be carried out by a qualified electrician.
- A person is regarded as a qualified electrician, if, due to his/her vocational education, knowledge and experience, he or she is capable of and authorised to judge and carry out the work commissioned to him/her. Working as a qualified person also includes the recognition of possible hazards and the adherence to the pertinent regional and national standards, rules and regulations.
- For your own safety, please consult a qualified electrician.
- The unit may only be connected when the electrical data of the unit and the power supply coincide. The unit data is to be found on the unit type plate or on the packaging, or in this manual.
- Ensure that the unit is fused for a rated fault current of max. 30 mA by means of a fault current protection device.
- Install the level control unit and solenoid valve with a minimum safety distance of 2 m from the water.
- Install the level control unit and solenoid valve so that they are protected from the sun, rain and from temperatures below zero.

Drinking water system in accordance with the regulations

- Drinking water systems must meet the national regulations, and installations may only be carried out by a trained plumber.
- Trained plumbers are persons who, on the basis of their vocational education, training, knowledge and experience, are capable of and authorised to judge and carry out the work with which they have been commissioned. This also includes the recognition of possible hazards and the adherence to the pertinent regional and national standards, rules and regulations.
- If you have any questions or problems, please consult a qualified plumber.
- The unit may only be connected if all prescribed measures for protecting the drinking water are adhered to.
- Drinking water may only be discharged into a non-drinking water system via a free flowing outlet (with air gap separation).

Safe operation

- Never operate the unit if either the electrical cables or the housing are defective!
- Do not carry or pull the unit by its electrical cable.
- Route all cables such that damage is excluded and nobody can trip over them.
- Never open the unit housing or its attendant components, unless this is explicitly required in the operating instructions.
- Only use original spare parts and accessories for the unit.
- Never carry out technical modifications to the unit.
- Only have repairs carried out by customer service points authorised by OASE.
- The power connection cables cannot be replaced. When the cable is damaged, the unit or the component needs to be disposed of.

Mechanical installation

Installing the solenoid valve



Note!

- The installation of the solenoid valve described in the following may only be performed by a trained plumber.
- Ensure that excess water (pond overflow water) can drain via a pond overflow or other suitable protective measure into the sewer system.

How to proceed:

- C
 - The drinking water supply pipe to be used for replenishment must be thoroughly flushed out to ensure that the function of the solenoid valve is not impaired by any residue.
 - Remove the protective plugs from both ends of the solenoid valve.
 - Connect the solenoid valve to the drinking water supply pipe. Ensure that the arrow on the bottom of the valve points in the flow direction of the drinking water.
OASE recommends: Fit the solenoid valve with the solenoid pointing upward. This increases its operating life and reduces calcium and dirt deposits.
 - Fit the G 1/2" pipe to the outlet (OUT) of the solenoid valve.
 - Complete the installation with a free flowing outlet (with air gap separation).
- D
 - OASE recommends: Conduct the water flowing out of the free flowing outlet (3) (with air gap separation) through a DN 50 pipe (9) or larger, or via a water course into the pond.

Fitting the level control unit

E

All cables are permanently connected to the level control unit and cannot be disconnected.

How to proceed:

- Undo the 4 screws (11) of the transparent cover by turning counterclockwise.
- Remove the transparent cover (the screws remain in the cover).
- Insert the four screws (3.5 × 30 mm) included in the delivery scope into the through holes (10).
- Screw the level control unit to a suitable wall.
- Replace the transparent cover.
- Tighten the 4 screws one after the other by pressing them in and immediately turning them clockwise.

Connecting the solenoid valve to the level control unit



Attention! Dangerous electrical voltage!

Possible consequences: Death or serious injuries.

Protective measures:

- Isolate the unit (disconnect from the power supply) before carrying out any work on it.
- The solenoid valve may only be operated using the special connector/unit plug receptacle provided.
- Only connect the connector/unit plug receptacle when it is isolated (when the power is turned off).

How to proceed:

F

- Place the provided seal (13) onto the connector/unit plug receptacle (14) of the solenoid valve cable.
- Connect the solenoid valve plug (12) and connector/unit plug receptacle (with seal) together and secure with the provided screw.
The solenoid valve plug (12) can be rotated if necessary. To do this, loosen the knurled screw (by turning counterclockwise) and rotate the solenoid valve plug as required. Subsequently hand-tighten the knurled screw.

Determining the start of the top-up process and fitting the level sensor

G

The drinking water top-up process is activated (Open), when the long electrodes of the level sensor are no longer immersed in the water.

The drinking water top-up process is stopped (Close) when all electrodes are immersed in the water again.

The difference between both water levels is determined by the difference in length Δl of the electrodes. The quantity of drinking water added during top-up depends on the respective design of the basin.

How to proceed:

- Route the level sensor cable. In order to avoid faulty switching due to interfering signals, do not route the cable together with other current carrying cables.
- Loosen the union nut (15) by turning counterclockwise to allow the fastening flange (16) to be moved along the cable of the level sensor.
- Fit the fastening flange (16) to a suitable support (post, stone) using 2 screws (not included in the delivery scope). OASE recommends: Fit the level probe so that it is protected from the wind and waves, for example inside a riser pipe.
- Suspend the level sensor vertically in the pond and adjust the height of the level sensor to determine the start of drinking water top-up.
- Tighten the union nut on the fastening flange.

Commissioning/start-up



Attention! The surface of the solenoid can become very hot during prolonged operation.

Possible consequence: Touching it may cause scalding.





Protective measures:

- Do not touch the solenoid.

How to proceed:

- Insert the power plug into the socket.
The unit is now operational.

The ProfiClear Guard control panel

	LED	Display / function
 Close	Lit	Drinking water top-up process has been completed
 Open	Lit	Drinking water top-up process is active
 Power	Lit	Power supply connected
 Sens		Sensitivity regulator for setting the sensitivity of the level sensor

Checking the function of the drinking water top-up process

Prerequisite:

The power plug is connected, the LED "Power" is lit and the level sensor is located in the water.

How to proceed:

- Take the level sensor out of the water. Result: After approx. 10 s (switch-on delay) the solenoid valve opens. Drinking water is added and the LED "Open" is lit.
- Immerse all level sensor electrodes in the water. Result: After approx. 10 s (switch-off delay) the solenoid valve closes. Drinking water top-up has been completed and the LED "Close" is lit.

Setting the sensitivity of the level sensor

A change in the conductivity of the water (e.g. due to chemical additives) may make it necessary to adjust the sensitivity of the level sensor.

Prerequisite:

- The power plug is connected.
- The level sensor electrodes are either immersed in the pond or in a container filled with water from the pond.

How to proceed:

- Remove the transparent cover from the level control unit (see chapter "Mechanical installation")
- Turn the sensitivity regulator "Sens" to the left-hand stop.
Drinking water top-up is activated and the LED "Open" is lit.
- Slowly turn the sensitivity regulator "Sens" clockwise (to the right) until drinking water top-up is deactivated and the LED "Close" lights up.
- Turn the sensitivity regulator approx. 1 mm further clockwise in order to avoid malfunctions due to changes in the conductivity of the water.
- Replace the transparent cover and screw tight.

Remedy of faults

Malfunction	Cause	Remedy
Solenoid valve does not open	Power supply interrupted	Check the connection of the level control unit to the mains
	Current supply to the solenoid valve interrupted	Check the connection of the level control unit to the solenoid valve
	Connection of the level sensor to the level control unit interrupted	Check the connection of the level control unit to the level sensor
	Level sensor transmits incorrect values	Check the positioning of the level sensor Clean the electrodes of the level sensor
	Sensitivity of the level sensor too low	Increase the sensitivity setting of the level probe
	Solenoid valve defective	Send solenoid valve to an OASE dealer for repair
Solenoid valve opens frequently	Pond is losing water through a leak	Check pond for leaks

Maintenance

- Check the water level of the pond and the function of the free flowing outlet (with air gap separation) and overflow regularly several times a year.
- Regularly and several times a year: Check the level sensor for deposits and clean with a brush if necessary.

Spare parts

Solenoid valve (order No. 18370)

Storage/Over-wintering

The unit is not frost proof. The level sensor and solenoid valve must be removed before the temperature falls below zero. Clean all parts and check for damage before putting into storage.

Disposal



Do not dispose of this unit with domestic waste! For disposal purposes, please use the return system provided. Disable the unit beforehand by cutting off the cables.

Technical data

Solenoid valve	
Connection	DIN ISO 228 – G 1/2"
Pressure range	0.15 bar – 10 bar
Flow rate (KV)	2.1 m ³ /h
Voltage and frequency of the solenoid	230 V / 50 – 60 Hz
Power consumption	12 / 8 VA
Ambient temperature	max. +40 °C
Water temperature	max. +90 °C
Type of protection	IP 65
Weight	See level control unit

Level sensor	
Fluid temperature	max. +90 °C
Type of protection	IP 68
Weight	See level control unit

Level control unit	
Weight (total weight)	2.50 kg
Dimensions (L × W × H)	120 mm × 55 mm × 111 mm
Cable length, mains connection	2 m
Cable length, solenoid valve	3 m
Cable length, level sensor	15 m
Electrode signal, alternating current (AC)	approx. 12 V AC / 1.5 mA
Supply voltage, alternating current (AC)	230 V
Power consumption	max. 2.5 W
Type of protection	IP 65

Traduction de la notice d'emploi originale

Remarques relatives à cette notice d'emploi

Bienvenue chez OASE Living Water. Avec l'acquisition du produit, **ProfiClear Guard** vous avez fait le bon choix. Avant la première utilisation de l'appareil, lire attentivement cette notice d'emploi et se familiariser avec l'appareil. Tous les travaux effectués avec et sur cet appareil devront être exécutés conformément aux directives ci-jointes. Respecter impérativement les consignes de sécurité relatives à une utilisation correcte et en toute sécurité. Conserver soigneusement cette notice d'emploi. Lors d'un changement de propriétaire, prière de transmettre également cette notice d'emploi.

Symboles dans cette notice d'emploi

Les symboles utilisés dans cette notice d'emploi ont les significations suivantes :



Risque de dommages aux personnes dû à une tension électrique dangereuse

Le symbole attire l'attention sur un danger directement imminent pouvant entraîner la mort ou des blessures graves si les mesures correspondantes ne sont pas prises.



Risque de dommages aux personnes dû à une source de danger générale

Le symbole attire l'attention sur un danger directement imminent pouvant entraîner la mort ou des blessures graves si les mesures correspondantes ne sont pas prises.



Consigne importante pour un fonctionnement exempt de dérangement.

A Renvoi à une ou à plusieurs illustrations. Pour cet exemple : renvoi à l'illustration A.

Pièces faisant partie de la livraison

B

	Quantité	Description
1	1	Régulateur de niveau
2	1	Electrovanne
4	1	Sonde de niveau
6	1	Joint entre prise femelle d'électrovanne et fiche mâle d'électrovanne
7	1	Sachet pour matériel de fixation
8	1	Prise femelle pour électrovanne

Utilisation conforme à la finalité

ProfiClear Guard, appelé par la suite "appareil", et toutes les autres pièces faisant partie de la livraison ne peuvent être utilisées que comme suit :

– pour protéger un étang contre tout manque d'eau en le réalimentant en eau venant du réseau d'eau potable.

Les restrictions suivantes sont valables pour l'appareil :

- Redirection de l'eau potable vers l'étang uniquement par le biais d'un écoulement libre.
- L'étang doit être équipé d'un trop-plein pour acheminer le surplus d'eau vers la canalisation.
- Exploitation dans le respect des données techniques.
- Il est interdit d'utiliser l'électrovanne comme vanne de sécurité.
- Utiliser l'appareil uniquement avec les fiches mâles et les câbles fournis.

Description du produit

L'appareil est constitué des composants suivants :

A

1	Régulateur de niveau pour le traitement des valeurs mesurées par la sonde de niveau et pour le pilotage de l'électrovanne
2	Electrovanne pour la réalimentation en eau potable
4	Sonde de niveau pour le contrôle du niveau d'eau dans l'étang

Non compris dans la fourniture, toutefois indispensable pour une utilisation conforme à la finalité :

3	Ecoulement libre de l'eau potable dans une conduite d'alimentation en direction de l'étang
5	Trop-plein de l'étang

Voilà comment le régulateur de niveau assemblé à la sonde de niveau fonctionne

Le régulateur de niveau fait corps avec la sonde de niveau qui est plongée avec ses électrodes dans l'étang à surveiller. Il existe une deuxième connexion avec l'électrovanne.

Le régulateur de niveau génère un signal de mesure permettant de surveiller la tension existante entre les électrodes de la sonde de niveau. Le régulateur de niveau ouvre ou ferme l'électrovanne en fonction de la valeur mesurée. Un retardement de mise en service et de mise hors service dans l'électronique empêche tout déclenchement de commutations incontrôlées par des mouvements de vagues.

Des DEL sur l'afficheur du régulateur de niveau signalent l'état actuel de la réalimentation en eau potable.

La sensibilité de la sonde de niveau ("sensibilité") pour un changement de tension est modifiable par le biais d'un régulateur de sensibilité intégré dans le régulateur de niveau. La sensibilité est réglée en usine de sorte à rendre toute modification superflue.

La sonde de niveau fonctionne à une basse tension de 12 V non dangereuse pour les personnes et est donc utilisable dans les piscines naturelles et les étangs de baignade.

Voilà comment l'électrovanne fonctionne

L'électrovanne convertit le signal électrique provenant du régulateur de niveau en un mouvement d'ouverture et de fermeture mécanique. L'électrovanne est fermée lorsqu'elle n'est pas alimentée en courant électrique.

Consignes de sécurité

L'appareil a été construit selon l'état actuel des connaissances techniques et les règles de sécurité en vigueur. Toutefois des dangers menaçant tant les personnes que le matériel risquent d'émaner de cet appareil lorsque celui-ci est utilisé incorrectement voire de manière non conforme à sa finalité ou lorsque les consignes de sécurité ne sont pas respectées.

Pour des raisons de sécurité, les enfants et les mineurs de moins de 16 ans ainsi que les personnes n'étant pas en mesure de reconnaître les dangers ou n'ayant pas pris connaissance de cette notice d'emploi ne sont pas autorisés à utiliser cet appareil ! Les enfants doivent être sous surveillance pour s'assurer qu'ils ne jouent pas avec l'appareil.

Dangers dus à la combinaison d'eau et d'électricité

- La combinaison d'eau et d'électricité peut entraîner des blessures graves ou la mort par électrocution en présence de raccordements non conformes ou d'une utilisation inappropriée.

Installation électrique correspondant aux prescriptions

- Les installations électriques doivent correspondre aux règlements d'installation nationaux et être réalisées uniquement par une personne spécialisée dans les montages électriques.
- Une personne est considérée comme personnel spécialisé dans les montages électriques lorsqu'elle est capable et habilitée à apprécier et réaliser les travaux qui lui sont confiés en raison de sa formation technique, de ses connaissances et de son expérience. Le travail d'une personne qualifiée comprend également l'identification de dangers éventuels et le respect des normes régionales et nationales en vigueur, des règlements et des dispositions.
- En cas de questions et de problèmes, prière de vous adresser à un électricien.
- Le raccordement de l'appareil est autorisé uniquement lorsque les données électriques de l'appareil et l'alimentation électrique correspondent. Les données de l'appareil sont indiquées sur la plaque signalétique de l'appareil, ou sur l'emballage, ou dans cette notice d'emploi.
- Veiller à ce que l'appareil soit absolument protégé par fusible par le biais d'une protection différentielle avec un courant assigné de 30 mA maximum.
- Monter le régulateur de niveau et l'électrovanne à une distance de sécurité d'au moins 2 m par rapport à l'eau.
- Monter le régulateur de niveau et l'électrovanne de sorte à les protéger du soleil, de la pluie et du gel.

Installation d'eau potable conforme à la réglementation

- Les installations d'eau potable doivent être conformes aux règlements d'installation nationaux en vigueur. Leur installation est exclusivement réservée à un technicien en eau et assainissement.
- Une personne est considérée comme technicien en eau et assainissement lorsque sa formation technique, ses connaissances et son expérience lui permettent et l'autorisent à estimer et à exécuter les travaux qui lui sont confiés. Travailler en tant que technicien consiste également à identifier d'éventuels dangers et à respecter les normes régionales et nationales, les règlements et les dispositions en vigueur qui se rapportent aux tâches à exécuter.
- Pour toutes questions ou en cas de problème, prière de s'adresser à un technicien en eau et assainissement.
- Le raccordement de l'appareil est autorisé uniquement lorsque toutes les mesures prescrites pour la protection de l'eau potable sont respectées.
- La reconduite de l'eau potable dans un système d'eau non potable est autorisée uniquement par le biais d'un écoulement libre.

Exploitation sécurisée

- Ne pas utiliser l'appareil en cas de défectuosité des lignes électriques ou du carter.
- Ne pas porter, ni tirer l'appareil par le câble électrique.
- Poser tous les câbles de manière à ce qu'ils soient protégés contre d'éventuels endommagements et ne puissent pas provoquer la chute d'une personne.
- Ne jamais ouvrir le carter de l'appareil ou des parties y appartenant si cela n'est pas expressément indiqué dans la notice d'emploi.
- N'utiliser que des pièces de rechange et des accessoires d'origine pour l'appareil.
- Ne jamais procéder à des modifications techniques sur l'appareil.
- Ne faire effectuer les réparations que par des SAV autorisés par OASE.
- Les câbles de raccordement ne sont pas interchangeables. Au cas où un câble de raccordement serait endommagé, l'appareil ou le composant doit être éliminé.

Installation mécanique

Montage de l'électrovanne



Remarque !

- L'installation de l'électrovanne décrite par la suite est exclusivement réservée à un technicien en eau et assainissement.
- Le surplus d'eau (l'étang déborde) doit pouvoir s'écouler dans la canalisation par le biais d'un trop-plein ou d'une autre mesure de protection appropriée.

Voici comment procéder :

- C
 - Bien rincer la conduite d'eau potable devant être raccordée afin qu'aucun reste d'impuretés n'entrave le fonctionnement de l'électrovanne.
 - Enlever les bouchons de protection des deux extrémités de l'électrovanne.
 - Raccorder l'électrovanne à la conduite d'eau potable. La flèche en dessous de l'électrovanne doit être tournée dans le sens d'écoulement de l'eau potable.
Les conseils d'OASE : Monter électrovanne de sorte que la bobine d'électroaimant soit tournée vers le haut. Cela augmente la durée de vie et réduit les dépôts de calcaire et de saleté.
 - Monter le tube G 1/2" sur la sortie (OUT) de l'électrovanne.
 - Terminer le montage avec un écoulement libre.
- D
 - Les conseils d'OASE : Diriger l'eau venant de l'écoulement libre (3) dans un tube DN 50 (9) ou plus gros, ou un petit cours d'eau dans l'étang.

Montage du régulateur de niveau

E

Tous les câbles font corps avec le régulateur de niveau et ne sont pas débranchables.

Voici comment procéder :

- Débloquer successivement les 4 vis (11) du couvercle transparent les tournant dans le sens antihoraire.
- Enlever le couvercle transparent (les quatre vis restent dans le couvercle).
- Faire passer les quatre vis (3,5 × 30 mm) fournies dans les trous traversants (10).
- Visser le régulateur de niveau sur un mur approprié.
- Remettre le couvercle transparent en place.
- Resserrer successivement les 4 vis en les appuyant et en les tournant immédiatement dans le sens horaire.

Raccordement de l'électrovanne au régulateur de niveau



Attention ! Tension électrique dangereuse !

Conséquences éventuelles : mort ou blessures graves.

Mesures de protection :

- Couper la tension secteur avant toute exécution de travaux sur l'appareil.
- L'électrovanne doit fonctionner uniquement lorsqu'elle est branchée sur la prise mobile de connecteur spéciale.
- Le branchement de la prise mobile de connecteur est autorisé uniquement lorsque la tension est coupée.

Voici comment procéder :

F

- Placer la prise mobile de connecteur (14) du câble d'électrovanne dans le joint d'étanchéité (13) fourni.
- Assembler la fiche mâle d'électrovanne (12) et la prise mobile de connecteur (avec joint d'étanchéité) et bloquer avec les vis fournies.
Si besoin, la fiche mâle d'électrovanne (12) se laisse tourner. Pour cela, débloquer la vis moletée (rotation dans le sens antihoraire) et tourner la fiche mâle d'électrovanne. Puis resserrer manuellement la vis moletée.

Déterminer le commencement de la réalimentation en eau potable et monter la sonde de niveau

G

La réalimentation en eau potable est activée („Open“) lorsque les électrodes longues de la sonde de niveau ne sont plus plongées dans l'eau.

La réalimentation en eau potable est terminée („Close“) lorsque toutes les électrodes sont à nouveau plongées dans l'eau.

La différence entre les deux niveaux d'eau est déterminée par la différence de longueur Δl des électrodes. La quantité d'eau potable pour la réalimentation nécessaire à la compensation dépend de la forme du réservoir d'eau concerné.

Voici comment procéder :

- Pose du câble de la sonde de niveau. Pour éviter des enclenchements intempestifs causés par des signaux de dérangement, ne pas poser le câble conjointement avec d'autres câbles conducteurs de courant.
- Rendre la bride fixation (16) coulissante sur le câble de la sonde de niveau. Pour cela tourner l'écrou de raccordement (15) dans le sens antihoraire.
- Monter la bride de fixation (16) sur un support approprié (poteau, pierre) avec deux vis (non fournies).
Les conseils d'OASE : Monter la sonde de niveau de sorte à ce qu'elle soit protégée du vent et des vagues, par exemple à l'intérieur du tuyau de refoulement.
- Décaler la sonde de niveau conformément au commencement de réalimentation en eau potable voulu et la suspendre d'aplomb dans l'étang.
- Serrer l'écrou de raccordement sur la bride de fixation.

Mise en service



Attention ! La surface de la bobine d'électroaimant peut être très chaude à la suite d'une utilisation prolongée.

Conséquence éventuelle : risque de brûlure des mains en cas de contact.





Mesures de protection :

- Ne pas toucher la bobine d'électroaimant.

Voici comment procéder :

- Brancher la fiche secteur dans la prise.
L'appareil est désormais opérationnel.

Le tableau de commande du ProfiClear Guard

	DEL	Affichage / Fonction
 Close	allumée	La réalimentation en eau potable est terminée
 Open	allumée	La réalimentation en eau potable est active
 Power	allumée	La connexion au réseau est établie
 Sens		Régulateur de sensibilité pour le réglage de la sensibilité des sondes de niveau

Contrôle du fonctionnement de la réalimentation en eau potable

Condition préalable :

La fiche de secteur est branchée, la DEL "POWER" est allumée et la sonde de niveau se trouve dans l'eau.

Ci-après, la manière de procéder :

- Sortir la sonde de niveau de l'eau. Conséquence : L'électrovanne s'ouvre après environ 10 secondes (retardement de mise en service). La réalimentation en eau potable s'effectue et la DEL "Open" est allumée.
- Plonger toutes les électrodes de la sonde de niveau dans l'eau. Conséquence : L'électrovanne se ferme après environ 10 secondes (retardement de mise hors service). La réalimentation en eau potable est achevée et la DEL "Close" est allumée.

Réglage de la sensibilité de la sonde de niveau

Une modification de la conductivité de l'eau (par exemple par des additifs chimiques) risque de rendre un ajustement de la sensibilité de la sonde de niveau nécessaire.

Condition préalable :

- La fiche secteur est branchée.
- La sonde de niveau est soit dans l'étang, soit plongée dans un récipient rempli d'eau de l'étang.

Voici comment procéder :

- Enlever le couvercle transparent du régulateur de niveau (voir chapitre "Installation mécanique")
- Tourner le régulateur de sensibilité "Sens" jusqu'en butée à gauche.
La réalimentation en eau potable est activée et la DEL "Open" est allumée.
- Tourner lentement le régulateur de sensibilité "Sens" dans le sens horaire, jusqu'à ce que la réalimentation soit désactivée et que la DEL "Close" soit allumée.
- Tourner encore plus le régulateur de sensibilité d'environ 1 mm dans le sens horaire pour parer à tout dérangement éventuel découlant de la modification de conductivité de l'eau.
- Remettre le couvercle transparent en place et le visser à fond.

Élimination des dérangements

Dérangement	Cause	Remède
L'électrovanne ne s'ouvre pas	Raccordement au réseau interrompu	Contrôler le raccordement du régulateur de niveau au secteur
	Alimentation en courant électrique direction électrovanne interrompu	Contrôler le raccordement du régulateur de niveau à l'électrovanne
	Raccordement de la sonde de niveau au régulateur de niveau interrompu	Contrôler le raccordement du régulateur de niveau à la sonde de niveau
	La sonde de niveau transmet de fausses valeurs	Contrôler le positionnement de la sonde de niveau Nettoyer les électrodes de la sonde de niveau
	Sensibilité de la sonde de niveau trop grossière	Régler plus précisément la sensibilité de la sonde de niveau
	Electrovanne défectueuse	Pour sa réparation, retourner l'électrovanne à votre concessionnaire OASE
L'électrovanne s'ouvre souvent	L'étang perd de l'eau à cause d'une fuite	Contrôler l'étanchéité de l'étang

Entretien

- Contrôler régulièrement et plusieurs fois par an le niveau d'eau de l'étang et l'aptitude au fonctionnement de l'écoulement libre et du trop-plein.
- Contrôler régulièrement et plusieurs fois par an la présence éventuelle de dépôts sur la sonde de niveau et le cas échéant la nettoyer avec une brosse.

Pièces de rechange

Electrovanne (numéro de commande 18370)

Stockage/entreposage pour l'hiver

L'appareil n'est pas protégé contre le gel. En cas de gel, enlever la sonde de niveau et l'électrovanne. Avant leur entreposage, nettoyer tous les composants et les inspecter pour déceler tout éventuel dommage.

Mise au rebut



L'appareil ne doit pas être jeté avec les ordures ménagères ! Prière d'utiliser le système de reprise prévu à cet effet. Rendez l'appareil inutilisable en sectionnant le câble auparavant.

Caractéristiques techniques

Electrovanne	
Raccordement	DIN ISO 228 – G 1/2"
Plage de pression	0,15 bar – 10 bars
Débit (KV)	2,1 m ³ /h
Tension et fréquence de la bobine d'électroaimant	230 V / 50 – 60 Hz
Consommation	12 / 8 VA
Température ambiante	max. +40 °C
Température de l'eau	max. +90 °C
Indice de protection	IP 65
Poids	voir régulateur de niveau

Sonde de niveau	
Température de fluide	max. +90 °C
Indice de protection	IP 68
Poids	voir régulateur de niveau

Régulateur de niveau	
Poids (poids total)	2,50 kg
Dimensions (L × l × h)	120 mm × 55 mm × 111 mm
Longueur de câble de raccordement au réseau	2 m
Longueur de câble d'électrovanne	3 m
Longueur de câble de sonde de niveau	15 m
Signal d'électrodes courant alternatif (CA)	env. 12 V CA / 1,5 mA
Tension d'alimentation courant alternatif (CA)	230 V
Consommation	max. 2,5 W
Indice de protection	IP 65

Vertaling van de oorspronkelijke gebruiksaanwijzing

Instructies betreft deze gebruiksaanwijzing

Welkom bij OASE Living Water. Met de aanschaf van het product **ProfiClear Guard** heeft u een goede keuze gemaakt.

Voordat u het apparaat in gebruik neemt dient u de gebruiksaanwijzing zorgvuldig door te lezen en zich met het apparaat vertrouwd te maken. Alle werkzaamheden aan en met dit apparaat mogen uitsluitend verricht worden als ze conform de onderhouds handleiding zijn.

Houdt u zich voor een juist en veilig gebruik stipt aan de veiligheidsvoorschriften.

Bewaar deze gebruiksaanwijzing zorgvuldig. Geef de gebruiksaanwijzing aan de nieuwe eigenaar wanneer het apparaat van eigenaar verwisselt.

Symbolen in deze handleiding

De in deze gebruiksaanwijzing gebruikte symbolen hebben de volgende betekenis:



Gevaar voor persoonlijke schade door gevaarlijke elektrische spanning

Het symbool wijst op een onmiddellijk dreigend gevaar, dat de dood of zware verwondingen tot gevolg kan hebben als geen passende maatregelen worden getroffen.



Gevaar voor persoonlijke schade door een algemene gevaarbron

Het symbool wijst op een onmiddellijk dreigend gevaar, dat de dood of zware verwondingen tot gevolg kan hebben als geen passende maatregelen worden getroffen.



Belangrijke aanwijzing voor een storingsvrije werking.

- A Verwijst naar één of meer afbeeldingen. In dit voorbeeld: Verwijst naar afbeelding A.

Leveringsomvang

- B

	Aantal	Beschrijving
1	1	Niveauregelaar
2	1	Magneetklep
4	1	Niveausonde
6	1	Dichting magneetklep-stopcontact/magneetklep-stekker
7	1	Zakje met bevestigingsmateriaal
8	1	Magneetklep-stopcontact

Beoogd gebruik

ProfiClear Guard, verder 'apparaat' genoemd, en alle andere onderdelen uit de levering mogen uitsluitend als volgt worden gebruikt:

- Als bescherming van een vijver tegen watergebrek door compenseren van water uit het drinkwaternet.

De volgende inperkingen gelden voor het apparaat:

- Verderleiding van het drinkwater naar de vijver uitsluitend via een vrije uitloop.
- De vijver moet over een overloop beschikken, die overtollig water in de riolering leidt.
- Gebruik onder naleving van de technische gegevens.
- De magneetklep mag niet als veiligheidsklep worden gebruikt.
- Apparaat uitsluitend gebruiken met de meegeleverde stekkers en kabels.

Productbeschrijving

Het apparaat bestaat uit de volgende componenten:

A

1	Niveauregelaar voor het verwerken van de niveausonde - meetwaarden en sturen van de magneetklep
2	Magneetklep voor het compenseren van drinkwater
4	Niveausonde voor het controleren van het waterpeil in de vijver

Niet bij de levering inbegrepen, maar voor het beoogde gebruik absoluut noodzakelijk.

3	Vrije uitloop van het drinkwater in een toevoerleiding naar de vijver
5	Vijveroverloop

Zo functioneert de niveauregelaar samen met de niveausonde

De niveauregelaar is vast met de niveausonde verbonden, die met haar elektroden in de te bewaken vijver is ondergedompeld. Er is een tweede verbinding naar de magneetklep.

De niveauregelaar veroorzaakt een meetsignaal, waarmee de tussen de elektroden van de niveausonde bestaande spanning wordt bewaakt. Afhankelijk van de meetwaarde opent of sluit de niveauregelaar de magneetklep. Een in- en uitschakelvertraging in de elektronica verhindert, dat golfbewegingen ongewenste schakelprocedures activeren.

De LED's in de display van de niveauregelaar signaleren de betreffende status van de drinkwatercompensatie.

De gevoeligheid van de niveausonde ("Gevoeligheid") voor een spanningswijziging kan via een gevoeligheidsregelaar in de niveauregelaar worden gewijzigd. De gevoeligheid is standaard zodanig ingesteld, dat een wijziging niet nodig is.

De niveausonde wordt met de voor mensen ongevaarlijke kleinspanning van 12 V gebruikt, en mag daarom in zwembaden en zwembadpomp gebruikt.

Zo functioneert de magneetklep

De magneetklep vormt het van de niveauregelaar stammende elektrische signaal om in een mechanische open- of sluitbeweging. In stroomloze toestand is de magneetklep gesloten.

Veiligheidsinstructies

Het apparaat werd volgens de huidige stand der techniek en de bestaande veiligheidsvoorschriften gebouwd.

Desondanks kan dit apparaat gevaar opleveren voor personen en goederen, indien het op onoordeelkundige c.q. ondoelmatige wijze gebruikt wordt of als de veiligheidsvoorschriften niet worden opgevolgd.

Uit veiligheidsoverwegingen mogen kinderen en jongeren onder de 16, evenals personen die de mogelijke gevaren niet kunnen inschatten, of die niet met deze gebruiksaanwijzing vertrouwd zijn, dit apparaat NIET bedienen. Kinderen moeten worden begeleid, om te garanderen dat zij niet met het apparaat spelen.

Gevaren als gevolg van de combinatie van water en elektriciteit

- De combinatie van water en elektriciteit kan - in geval van een niet volgens de voorschriften gemaakte aansluiting of door onoordeelkundig gebruik - leiden tot elektrische schokken die ernstig letsel of de dood veroorzaken.

Elektrische installatie volgens de voorschriften

- Elektrische installaties dienen te voldoen aan de nationale vestigingsbepalingen en mogen slechts door een elektriciën worden uitgevoerd.
- Een persoon is een elektriciën als hij of zij op grond van zijn of haar opleiding, kennis en ervaring in staat en bevoegd is, de aan hem of haar overgedragen werkzaamheden te beoordelen en uit te voeren. De werkzaamheden als specialist omvatten ook het herkennen van mogelijke gevaren en het in acht nemen van geldige regionale en nationale normen, voorschriften en bepalingen.
- Neem voor uw eigen veiligheid in geval van vragen of problemen contact op met een elektriciën.
- De aansluiting van het apparaat is slechts toegestaan als de elektrische gegevens van het apparaat en de voeding overeenkomen. De apparatuurgegevens bevinden zich op het typeplaatje op het apparaat, of op de verpakking, of in deze handleiding.
- Het apparaat moet beveiligd zijn via een aardlekschakelaar met een vastgestelde lekstroom van maximaal 30 mA.
- Niveauregelaar en magneetklep met een veiligheidsafstand van tenminste 2 m ten opzichte van het water plaatsen.
- Niveauregelaar en magneetklep beschermd tegen zon, regen en vorst monteren.

Reglementaire drinkwaterinstallatie

- Drinkwaterinstallaties dienen te voldoen aan de nationale vestigingsbepalingen en mogen uitsluitend door een vakman voor drinkwaterinstallaties worden doorgevoerd.
- Een persoon is een vakman voor drinkwaterinstallaties, als hij of zij op grond van zijn of haar opleiding, kennis en ervaring in staat en bevoegd is, de aan hem of haar overgedragen werkzaamheden te beoordelen en uit te voeren. De werkzaamheden als specialist omvatten ook het herkennen van mogelijke gevaren en het in acht nemen van geldige regionale en nationale normen, voorschriften en bepalingen.
- Raadpleeg bij vragen en problemen een vakman voor drinkwaterinstallaties.
- De aansluiting van het apparaat is uitsluitend toegestaan, als alle voorgeschreven maatregelen ter bescherming van het drinkwater worden aangehouden.
- Het verderleiden van het drinkwater in een niet-drinkwatersysteem mag uitsluitend via een vrije uitloop plaatsvinden.

Veilig gebruik

- Gebruik het apparaat niet als er sprake is van defecte elektrische leidingen of een defecte behuizing.
- Het apparaat niet dragen, optillen aan of trekken met de elektrische leiding.
- Leg alle leidingen veilig, zodat beschadigingen uitgesloten zijn en niemand erover kan struikelen.
- Maak de behuizing van het apparaat of onderdelen ervan nooit open, als daar in de gebruiksaanwijzing niet uitdrukkelijk naar gevraagd wordt.
- Gebruik alleen originele reserveonderdelen en accessoires voor het apparaat.
- Breng nooit technische veranderingen aan het apparaat aan.
- Laat reparaties uitsluitend verrichten door OASE -erkende serviceafdelingen.
- De aansluitsoeren kunnen niet worden vervangen. Bij een beschadigd snoer moet het apparaat resp. de onderdelen worden afgevoerd.

Mechanische installatie

Magneetklep monteren



Aanwijzing!

- De hieronder beschreven installatie van de magneetklep mag uitsluitend door een vakman voor drinkwaterinstallaties worden doorgevoerd.
- Overtollig water (de vijver loopt over) moet door een vijveroverloop of een andere geschikte voorzorgsmaatregel in de riolering kunnen weglopen.

Zo gaat u te werk:

- C
 - De voor de aansluiting voorziene drinkwatertoevoerleiding goed doorspoelen, zodat geen vuilresten de werking van de magneetklep negatief beïnvloeden.
 - Bescherm dopjes van beide kanten van de magneetklep halen.
 - Magneetklep op de drinkwatertoevoerleiding aansluiten. De pijl aan de onderkant van de klep moet in de doorstroomrichting van het drinkwater wijzen. OASE adviseert: Magneetklep zo inbouwen, dat de magneetspoel naar boven wijst. Dit verhoogt de levensduur en reduceert kalk- en vuilafzettingen.
 - G 1/2" - Buis op de uitgang (OUT) van de magneetklep monteren.
 - Montage met een vrije uitloop afsluiten.
- D
 - OASE adviseert: Leid het uit de vrije uitloop (3) stromende water door een DN 50-buis (9) of groter, of een beekje in de vijver.

Niveauregelaar monteren

E

Alle kabels zijn vast met de niveauregelaar verbonden en kunnen niet worden losgemaakt.

Zo gaat u te werk:

- Na elkaar de 4 schroeven (11) van het transparante deksel naar links losdraaien.
- Transparante deksel weghalen (de schroeven blijven in het deksel).
- De vier schroeven (3,5 × 30 mm) uit de levering door de doorlopende gaten (10) leiden.
- Niveauregelaar op een geschikte muur schroeven.
- Transparant deksel weer plaatsen.
- Na elkaar de 4 schroeven door indrukken en direct naar rechts draaien weer vastdraaien.

Magneetklep op de niveauregelaar aansluiten



Let op! Gevaarlijke elektrische spanning!

Mogelijke gevolgen: dood of ernstig letsel.

Veiligheidsmaatregelen:

- De netspanning uitschakelen voordat er aan het apparaat mag worden gewerkt.
- De magneetklep mag uitsluitend met het speciale apparaatstopcontact worden gebruikt.
- Er mag uitsluitend in het apparaatstopcontact worden gestoken als dit spanningvrij is.

Zo gaat u te werk:

F

- Apparaatstopcontact (14) van magneetklepkabel in meegeleverde afdichting (13) plaatsen.
- Magneetklepstekker (12) en apparaatstopcontact (met afdichting) in elkaar steken en met meegeleverde schroef borgen.
Indien nodig kan de magneetklepstekker (12) worden gedraaid. Hiervoor de kartelschroef losdraaien (tegen wijzers van de klok indraaien) en de magneetklepstekker draaien. Uiteindelijk de kartelschroef met de hand vastdraaien.

Begin van de drinkwatercompensatie bepalen en niveausonde monteren

G

De drinkwatercompensatie wordt geactiveerd („Open“), wanneer de lange elektroden van de niveausonde niet meer ondergedompeld zijn in het water.

De drinkwatercompensatie wordt beëindigd („Close“), wanneer alle elektroden weer in het water ondergedompeld zijn.

Het verschil tussen beide waterniveaus wordt bepaald door het verschil in lengte Δl van de elektroden. De compenserende hoeveelheid drinkwater hangt af van het betreffende formaat van het waterreservoir.

Zo gaat u te werk:

- Kabel van de niveausonde leggen. Om verkeerde schakelingen door storende signalen te vermijden, de kabel niet samen met andere stroomleidende kabels leggen.
- Bevestigingsflens (16) op de kabel van de niveausonde laten schuiven. Hiervoor dopmoer (15) tegen de wijzers van de klok indraaien.
- Bevestigingsflens (16) op geschikte drager (paal, steen) met 2 schroeven (niet bij levering inbegrepen) monteren. OASE adviseert: Niveausonde tegen wind en golven beschermd monteren, bijvoorbeeld in een afvoerpijp.
- Niveausonde aan de hand van het gewenste begin van de drinkwatercompensatie verschuiven en loodrecht in de vijver hangen.
- Dopmoer op bevestigingsflens aandraaien.

Ingebruikname



Let op! Het oppervlak van de magneetspoel kan bij langer gebruik zeer heet worden.

Mogelijk gevolg: Hand kan tijdens het aanraken verbranden.

Veiligheidsmaatregelen:

- Magneetspoel niet aanraken.

Zo gaat u te werk:

- Netstekker in het stopcontact steken.
Het apparaat is nu bedrijfsklaar.

Het ProfiClear Guard-bedieningsveld

	LED	Weergave / functie
 Close	brandt	Drinkwatercompensatie is beëindigd
 Open	brandt	Drinkwatercompensatie is actief
 Power	brandt	Netaansluiting is tot stand gebracht.
 Sens		Gevoeligheidsregelaar voor het instellen van de niveausondegevoeligheid

Werking van de drinkwatercompensatie controleren

Voorwaarde:

De netstekker zit erin, de LED "Power" brandt en de niveausonde bevindt zich in het water.

Zo gaat u te werk:

- Niveausonde uit het water trekken. Gevolg: Na ca. 10 s (inschakelvertraging) gaat de magneetklep open. Drinkwater wordt gecompenseerd en de LED "Open" brandt.
- Alle elektroden van de niveausonde in het water dompelen. Gevolg: Na ca. 10 s (uitschakelvertraging) gaat de magneetklep dicht. De drinkwatercompensatie is beëindigd en de LED "Close" brandt.

Gevoeligheid van de niveausonde instellen

Een gewijzigd geleidingsvermogen van het water (bijv. door chemische additieven) kan aanpassen van de gevoeligheid van de niveausonde noodzakelijk maken.

Voorwaarde:

- De netstekker zit erin.
- De niveausonde is ondergedompeld in de vijver of in een bak met water uit de vijver.

Zo gaat u te werk:

- Transparante deksel van de niveauregelaar halen (zie hoofdstuk "Mechanische installatie")
- Gevoeligheidsregelaar "Sens" tot linkeraanslag draaien.
De drinkwatercompensatie wordt geactiveerd en de LED "Open" brandt.
- Gevoeligheidsregelaar "Sens" langzaam naar rechts draaien tot de compensatie gedeactiveerd wordt en de LED "Close" brandt.
- Gevoeligheidsregelaar ca. 1 mm verder naar rechts draaien, om eventuele storingen door wijziging van het watergeleidingsvermogen te voorkomen.
- Transparant deksel plaatsen en vastschroeven.

Storingen verhelpen

Storing	Oorzaak	Remedie
Magneetklep gaat niet open	Netaansluiting onderbroken	Aansluiting niveauregelaar - net controleren
	Stroomtoevoer naar magneetklep onderbroken	Aansluiting niveauregelaar - magneetklep controleren
	Aansluiting niveausonde - niveauregelaar onderbroken	Aansluiting niveauregelaar - niveausonde controleren
	Niveausonde geeft verkeerde waarden door	Positionering van de niveausonde controleren
	Gevoeligheid van de niveausonde te grof	Elektroden van de niveausonde schoonmaken
	Magneetklep defect	Gevoeligheid van de niveausonde fijner instellen Magneetklep ter reparatie aan OASE-dealer zenden
Magneetklep gaat vaak open	Vijver verliest water door ondichte plekken	Vijver op dichtheid controleren

Onderhoud

- Regelmatig en meerdere keren per jaar het waterpeil van de vijver en de werking van de vrije uitloop en overloop controleren.
- Regelmatig en meerdere keren per jaar de niveausonde op afzettingen controleren en eventueel met een borstel schoonmaken.

Reserveonderdelen

Magneetklep (bestelnummer 18370)

Opslag en overwintering

Het apparaat is niet vorstbestendig. Bij vorst moeten niveausonde en magneetklep worden verwijderd. Voor het opslaan alle bestanddelen schoonmaken en op beschadiging controleren.

Afvoer



Dit apparaat niet met het huishoudelijk afval afvoeren! Maak gebruik van het hiervoor bestemde recycle-systeem. Maak het apparaat eerst door het afsnijden van de kabels onbruikbaar.

Technische gegevens

Magneetklep	
Aansluiting	DIN ISO 228 – G 1/2"
Drukbereik	0,15 bar – 10 bar
Debiet (KV)	2,1 m ³ /h
Spanning en frequentie van de magneetspoel	230 V / 50 – 60 Hz
Stroomverbruik	12 / 8 VA
Omgevings-temperatuur	max. +40 °C
Watertemperatuur	max. +90 °C
Beschermingsgraad	IP 65
Gewicht	zie niveauregelaar

Niveausonde	
Gemiddelde temperatuur	max. +90 °C
Beschermingsgraad	IP 68
Gewicht	zie niveauregelaar

Niveauregelaar	
Gewicht (totaalgewicht)	2,50 kg
Afmeting (l × b × h)	120 mm × 55 mm × 111 mm
Kabellengte netaansluiting	2 m
Kabellengte magneetklep	3 m
Kabellengte niveausonde	15 m
Elektrodensignaal wisselstroom (AC)	ca. 12 V AC / 1,5 mA
Stroomtoevoer wisselstroom (AC)	230 V
Stroomverbruik	max. 2,5 W
Beschermingsgraad	IP 65

Traducción de las instrucciones de uso originales

Indicaciones sobre estas instrucciones de uso

Bienvenido a OASE Living Water. La compra del producto **ProfiClear Guard** es una buena decisión. Lea minuciosamente las instrucciones y familiarícese con el equipo antes de usar el mismo por primera vez. Todos los trabajos en y con este equipo sólo se deben ejecutar conforme a estas instrucciones. Tenga necesariamente en cuenta las indicaciones de seguridad para garantizar un uso correcto y seguro del equipo. Guarde cuidadosamente estas instrucciones. Entregue estas instrucciones al nuevo propietario en caso de cambio de propietario.

Símbolos en estas instrucciones

Los símbolos que se emplean en estas instrucciones de uso tienen el siguiente significado:



Peligro de daños a personas por tensión eléctrica peligrosa

El símbolo indica un peligro inminente que puede provocar la muerte o graves lesiones si no se toman las medidas correspondientes.



Peligro de daños de personas por una fuente de peligro general

El símbolo indica un peligro inminente que puede provocar la muerte o graves lesiones si no se toman las medidas correspondientes.



Indicación importante para un funcionamiento sin fallos.

- A Referencia a una o varias ilustraciones. En este ejemplo: Referencia a la ilustración A.

Volumen de suministro

- B

	Cantidad	Descripción
1	1	Regulador de nivel
2	1	Válvula magnética
4	1	Sensor de nivel
6	1	Junta tomacorriente de la válvula magnética–clavija de enchufe de la válvula magnética
7	1	Bolsa con material de fijación
8	1	Tomacorriente de la válvula magnética

Uso conforme a lo prescrito

ProfiClear Guard, denominado a continuación "equipo" y todas las otras piezas incluidas en el suministro se deben emplear exclusivamente como sigue:

- Como protección de un estanque contra falta de agua realimentando el agua de la red de agua potable.

Para el equipo son válidas las siguientes limitaciones:

- El agua potable sólo se puede guiar al estanque a través de una salida libre.
- El estanque tiene que tener un rebose que evacúe el agua excedente a la canalización.
- Operación observando los datos técnicos.
- La válvula magnética no se debe emplear como válvula de seguridad.
- Opere el equipo exclusivamente con las clavijas de enchufe y cables suministrados.

Descripción del producto

El equipo consta de los siguientes componentes:

A

1	Regulador de nivel para tratar los valores de medición del sensor de nivel y controlar la válvula magnética
2	Válvula magnética para la realimentación de agua potable
4	Sensor de nivel para controlar el nivel de agua en el estanque

No incluido en el suministro, pero indispensable para el uso conforme a lo prescrito:

3	Salida libre del agua potable a una línea de alimentación al estanque
5	Rebose del estanque

Funcionamiento del regulador de nivel en combinación con el sensor de nivel

El regulador de nivel está unido de forma fija con el sensor de nivel que está sumergido con sus electrodos en el estanque a supervisar. Existe una segunda conexión a la válvula magnética.

El regulador de nivel genera una señal de medición con la que se supervisa la tensión que existe entre los electrodos del sensor de nivel. El regulador de nivel abre o cierra la válvula magnética en dependencia del valor de medición. Un retardo de conexión y desconexión en la electrónica evita que los movimientos ondulatorios activen procedimientos de conmutación indeseados.

Los LEDs en la pantalla del regulador de nivel señalizan el estado correspondiente de la realimentación de agua potable.

La sensibilidad del sensor de nivel ("Sensibilidad") para un cambio de tensión se puede modificar a través de un regulador de sensibilidad en el regulador de nivel. La sensibilidad está ajustada de fábrica de forma que no sea necesario una modificación.

El sensor de nivel se opera con una baja tensión de 12 V inofensiva para las personas, por lo que se puede emplear en estanques para nadar y piscinas.

Funcionamiento de la válvula magnética

La válvula magnética convierte la señal eléctrica del regulador de nivel en un movimiento mecánico de apertura o cierre. La válvula magnética está cerrada en estado sin corriente.

Indicaciones de seguridad

El equipo se construyó conforme al nivel actual de la técnica y las prescripciones de seguridad válidas. No obstante, el equipo puede ser una fuente de peligro para las personas y los valores materiales, si no se emplea adecuadamente y conforme al uso previsto o si no se observan las indicaciones de seguridad.

Por razones de seguridad no deben usar este equipo niños, jóvenes menores de 16 años ni personas que no estén en condiciones de reconocer los peligros o que no se hayan familiarizado con estas instrucciones de uso. Vigile a los niños para evitar que jueguen con el equipo.

Peligros que se producen por el contacto del agua con la electricidad

- En caso de una conexión no conforme a lo prescrito o una manipulación inadecuada, el contacto del agua con la electricidad puede provocar la muerte o graves lesiones debido a un choque eléctrico.

Instalación eléctrica conforme a lo prescrito

- Las instalaciones eléctricas deben cumplir las prescripciones de montaje nacionales y se deben realizar sólo por un electricista calificado.
- Una persona es un electricista calificado cuando por su formación, conocimientos y experiencias profesionales es capaz y está autorizada a valorar y ejecutar los trabajos encargados. Los trabajos como personal técnico también incluyen el reconocimiento de los posibles peligros y el cumplimiento de las correspondientes normas, prescripciones y disposiciones regionales y nacionales.
- En caso de preguntas y problemas dirijase a personal especializado en eléctrica.
- Sólo está permitido conectar el equipo cuando los datos eléctricos del equipo coincidan con la alimentación de corriente. Los datos del equipo se encuentran en la placa de datos técnicos en el equipo, en el embalaje o en estas instrucciones.
- El equipo tiene que estar protegido con un dispositivo de protección contra corriente de fuga máxima de 30 mA.
- Monte el regulador de nivel y la válvula magnética con una distancia de seguridad mínima de 2 m al agua.
- Monte el regulador de nivel y la válvula magnética protegidos contra el sol, la lluvia y las heladas.

Instalación de agua potable conforme a lo prescrito

- Las instalaciones de agua potable deben cumplir las prescripciones de montaje nacionales y se deben realizar sólo por un especialista para instalaciones de agua potable.
- Una persona es un especialista para instalaciones de agua potable cuando por su formación, conocimientos y experiencias profesionales es capaz y está autorizada a valorar y ejecutar los trabajos encargados. Los trabajos como personal técnico también incluyen el reconocimiento de los posibles peligros y el cumplimiento de las correspondientes normas, prescripciones y disposiciones regionales y nacionales.
- En caso de preguntas y problemas diríjase a personal especializado para instalaciones de agua potable.
- El equipo sólo se puede conectar si se cumplen todas las medidas prescritas para la protección del agua potable.
- El agua potable sólo se puede guiar a un sistema de agua no potable a través de una salida libre.

Funcionamiento seguro

- Nunca opere el equipo si las líneas eléctricas o la carcasa están defectuosas.
- No transporte ni tire el equipo por la línea eléctrica.
- Tienda todas las líneas protegidas de forma que se excluyan daños y lesiones por tropiezo de personas.
- No abra nunca la carcasa del equipo o sus componentes a no ser que esto se exija expresamente en las instrucciones.
- Emplee sólo piezas de recambio y accesorios originales para el equipo.
- No realice nunca modificaciones técnicas en el equipo.
- Encargue los trabajos de reparación sólo a empresas de servicio autorizadas por OASE.
- Las líneas de conexión no se pueden cambiar. Deseche el equipo o el componente si está dañada una línea.

Instalación mecánica

Montaje de la válvula magnética



Nota:

- Sólo un especialista para instalaciones de agua potable puede realizar la instalación de la válvula magnética descrita a continuación.
- El agua excedente (que rebosa del estanque) tiene que poder fluir por un reboso de estanque o otra medida de protección apropiada a la canalización.

Proceda de la forma siguiente:

- C
 - Enjuague bien la línea de alimentación de agua potable prevista para la conexión para que restos de suciedad no mermen el funcionamiento de la válvula magnética.
 - Quite los tapones de protección de ambos extremos de la válvula magnética.
 - Conecte la válvula magnética en la línea de alimentación de agua potable. La flecha en el lado inferior de la válvula tiene que indicar en el sentido de paso del agua potable.
 - OASE recomienda: Monte la válvula magnética de forma que la bobina magnética indique hacia arriba. Esto aumenta la vida útil y reduce las sedimentaciones de cal y suciedad.
 - Monte el tubo G 1/2" en la salida (OUT) de la válvula magnética.
 - Concluya el montaje con una salida libre.

- D
 - OASE recomienda: Guíe el agua que fluye de la salida libre (3) a través de un tubo DN 50 (9) o mayor o un riachuelo al estanque.

Montaje del regulador de nivel

E

Todos los cables están unidos de forma fija con el regulador de nivel y no se pueden soltar.

Proceda de la forma siguiente:

- Suelte los 4 tornillos (11) de la tapa transparente uno tras otro mediante un giro a la izquierda.
- Quite la tapa transparente (los tornillos se quedan en la tapa).
- Guíe los cuatro tornillos (3,5 × 30 mm) incluidos en el suministro por los agujeros de paso (10).
- Atornille el regulador de nivel en una pared apropiada.
- Coloque de nuevo la tapa transparente.
- Apriete de nuevo los 4 tornillos uno tras otro presionándolos hacia dentro y con un giro inmediato a la derecha.

Conexión de la válvula magnética en el regulador de nivel



¡Atención! Tensión eléctrica peligrosa.

Posibles consecuencias: La muerte o lesiones graves.

Medidas de protección:

- Antes de realizar trabajos en el equipo desconecte la tensión de alimentación.
- La válvula magnética sólo se puede operar en el tomacorriente de equipo especial.
- El tomacorriente de equipo sólo se puede enchufar en estado sin tensión.

Proceda de la forma siguiente:

F

- Coloque el tomacorriente de equipo (14) del cable de la válvula magnética en la junta adjunta (13).
- Enchufe la clavija de enchufe de la válvula magnética (12) y el tomacorriente del equipo (con la junta) y asegúrelos con el tornillo adjunto.
Si fuera necesario se puede girar la clavija de enchufe de la válvula magnética (12). Suelte para esto el tornillo moleteado (giro en sentido antihorario) y gire la clavija de enchufe de la válvula magnética. Apriete a continuación el tornillo moleteado con la mano.

Determinación del inicio de la realimentación de agua potable y montaje del sensor de nivel

G

La realimentación de agua potable se activa ("Open") cuando los electrodos largos del sensor de nivel no están sumergidos en el agua.

La realimentación de agua potable termina ("Close") cuando todos los electrodos están sumergidos de nuevo en el agua.

La diferencia entre los dos niveles de agua se fija mediante la diferencia de longitudes Δl de los electrodos. La cantidad de agua potable a realimentar para la compensación depende de la correspondiente configuración del depósito de agua.

Proceda de la forma siguiente:

- Tendido del cable del sensor de nivel Para evitar conmutaciones erróneas debidas a señales parásitas no tienda el cable junto con otros cables que conduzcan corriente.
- Coloque la brida de fijación (16) en el cable del sensor de nivel de forma desplazable. Gire para esto la tuerca racor (15) en sentido antihorario.
- Monte la brida de fijación (16) en un soporte apropiado (pilote, piedra) con 2 tornillos (no incluidos en el suministro). OASE recomienda: Monte el sensor de nivel protegido contra el viento y las ondas, por ejemplo dentro de un tubo de impulsión.
- Desplace el sensor de nivel en correspondencia al inicio deseado de la realimentación de agua potable y cuélguelo vertical en el estanque.
- Apriete la tuerca racor en la brida de fijación.

Puesta en marcha



¡Atención! La superficie de la bobina magnética se puede calentar mucho durante un largo funcionamiento.

Posible consecuencia: La mano se puede escaldar si contacta con la superficie.





Medidas de protección:

- No toque la bobina magnética.

Proceda de la forma siguiente:

- Enchufe la clavija de red en el tomacorriente.
El equipo está ahora listo para el servicio.

El panel de control de ProfiClear Guard

	LED	Indicación / Función
 Close	iluminado	La realimentación de agua potable ha terminado
 Open	iluminado	La realimentación de agua potable está activa
 Power	iluminado	La conexión de red está establecida
 Sens		Regulador de sensibilidad para ajustar la sensibilidad del sensor de nivel

Comprobación del funcionamiento de la realimentación de agua potable

Condición previa:

La clavija de enchufe está enchufada, el LED "Power" está iluminado y el sensor de nivel se encuentra en el agua.

Proceda de la forma siguiente:

- Saque el sensor de nivel del agua. Consecuencia: La válvula magnética abre después de unos 10 s (retardo de conexión). El agua potable se realimenta y el LED "Open" se ilumina.
- Sumerja todos los electrodos del sensor de nivel en el agua. Consecuencia: La válvula magnética cierra después de unos 10 s (retardo de desconexión). La realimentación de agua potable termina y el LED "Close" se ilumina.

Ajuste de la sensibilidad del sensor de nivel

Una conductancia modificada del agua (p. ej. por aditivos químicos) puede hacer necesario un ajuste de la sensibilidad del sensor de nivel.

Condición previa:

- La clavija de enchufe está enchufada.
- El sensor de nivel está sumergido en el estanque o en un recipiente con agua del estanque.

Proceda de la forma siguiente:

- Quite la tapa transparente del regulador de nivel (consulte el capítulo "Instalación mecánica")
- Gire el regulador de sensibilidad "Sens" hasta el tope izquierdo.
La realimentación de agua potable se activa y el LED "Open" se ilumina.
- Gire el regulador de sensibilidad "Sens" lentamente a la derecha hasta que se desactive la realimentación y se ilumine el LED "Close".
- Gire el regulador de sensibilidad aprox. 1 mm más a la derecha para evitar posibles fallos debidos a la modificación de la conductancia del agua.
- Coloque la tapa transparente y atorníllela.

Eliminación de fallos

Fallo	Causa	Acción correctora
La válvula magnética no abre	Conexión de red interrumpida	Compruebe la conexión regulador de nivel – red
	Alimentación de corriente a la válvula magnética interrumpida	Compruebe la conexión regulador de nivel – válvula magnética
	Conexión sensor de nivel – regulador de nivel interrumpida	Compruebe la conexión regulador de nivel – sensor de nivel
	El sensor de nivel transmite valores erróneos	Compruebe el posicionamiento del sensor de nivel
	La sensibilidad del sensor de nivel está ajustada muy gruesa	Limpie los electrodos del sensor de nivel Ajuste la sensibilidad del sensor de nivel más fina
	Válvula magnética defectuosa	Envíe la válvula magnética al distribuidor autorizado de OASE para su reparación
La válvula magnética abre frecuentemente	El estanque pierde agua por un lugar no estanco	Compruebe la estanqueidad del estanque

Mantenimiento

- Controle regularmente y varias veces al año el nivel de agua del estanque y el funcionamiento de la salida libre y el rebosé.
- Compruebe regularmente y varias veces en el año si el sensor de nivel presenta sedimentaciones y límpielo si fuera necesario con un cepillo.

Piezas de recambio

Válvula magnética (número de pedido: 18370)

Almacenamiento / Conservación durante el invierno

El equipo no está protegido contra heladas. En caso que se esperen heladas se tienen que quitar el sensor de nivel y la válvula magnética. Antes del almacenamiento limpie todos los componentes y compruebe si presentan daños.

Desecho



¡Este equipo no se debe desechar en la basura doméstica! Deseche el equipo sólo a través de un sistema de recogida previsto. Corte el cable para inutilizar el equipo.

Datos técnicos

Válvula magnética	
Conexión	DIN ISO 228 – G 1/2"
Gama de presión	de 0,15 bar a 10 bar
Caudal (KV)	2,1 m ³ /h
Tensión y frecuencia de la bobina magnética	230 V / 50 a 60 Hz
Consumo de potencia	12 / 8 VA
Temperatura del entorno	máx. +40 °C
Temperatura del agua	máx. +90 °C
Categoría de protección	IP 65
Peso	véase regulador de nivel

Sensor de nivel	
Temperatura del medio	máx. +90 °C
Categoría de protección	IP 68
Peso	véase regulador de nivel

Regulador de nivel	
Peso (peso total)	2,50 kg
Medidas (La. × An. × Al.)	120 mm × 55 mm × 111 mm
Longitud del cable conexión a la red	2 m
Longitud del cable válvula magnética	3 m
Longitud del cable sensor de nivel	15 m
Señal de electrodos corriente alterna (CA)	aprox. 12 V CA / 1,5 mA
Tensión de alimentación corriente alterna (CA)	230 V
Consumo de potencia	máx. 2,5 W
Categoría de protección	IP 65

Tradução das instruções de uso originais

Explicações necessárias às Instruções de uso

Bem-vindo a OASE Living Water. Com a aquisição do produto **ProfiClear Guard** tomou uma boa decisão. Antes de utilizar pela primeira vez o aparelho, leia atentamente as instruções de uso e familiarize-se com a operação. Todos os trabalhos com este aparelho poderão ser realizados exclusivamente conforme as presentes instruções. Observe estritamente as instruções de segurança com respeito ao uso correcto e seguro do aparelho. Guarde estas instruções de uso em local seguro. Se ceder o aparelho a outra pessoa, entregue-lhe as instruções de uso.

Símbolos usados nestas instruções

Os símbolos utilizados nestas instruções de uso têm o seguinte significado:



Risco de lesões de pessoas por tensão eléctrica perigosa

O símbolo adverte de perigo iminente, passível de provocar a morte ou lesões gravíssimas quando não observadas as precauções necessárias.



Risco de lesões de pessoas por uma fonte geral de perigos

O símbolo adverte de perigo iminente, passível de provocar a morte ou lesões gravíssimas quando não observadas as precauções necessárias.



Informação importante para o funcionamento sem falhas.

- A Nota remissiva a uma ou várias figuras. Neste caso: Nota remissiva à figura A.

Âmbito de entrega

- B

	Número	Descrição
1	1	Regulador de nível
2	1	Válvula solenóide
4	1	Sonda de nível
6	1	Elemento de vedação entre bucha e ficha da válvula solenóide
7	1	Saco com material de fixação
8	1	Bucha da válvula solenóide

Emprego conforme o fim de utilização acordado

ProfiClear Guard, doravante designado "aparelho", e todas as demais peças que fazem parte dele podem ser utilizados só conforme abaixo definido:

- Prevenir a falta de água no lago de jardim, alimentando água da rede de água potável
- O aparelho está sujeito a estas restrições:
- Reconduzir a água potável ao lago de jardim só através de ponto de escoamento livre.
 - O lago de jardim deve apresentar verdedouro passível de permitir o escoamento do excesso de água ao sistema de esgoto.
 - Operação, sendo observadas as características técnicas.
 - É proibido utilizar a válvula solenóide como válvula de segurança.
 - Conectar a aparelho exclusivamente mediante as fichas e os cabos/fios que fazem parte do volume de entrega.

Descrição do produto

O aparelho consta destes componentes:

A

1	Regulador para processar os valores medidos pela sonda de nível e comandar a válvula solenóide.
2	Válvula solenóide para alimentar água potável
4	Sonda de nível para controlar o nível de água no tanque de jardim

Não está contido no volume de entrega, mas é necessário para o perfeito funcionamento conforme as normas vigentes:

3	Escorrimento livre da água potável reconduzida ao lago de jardim
5	Vertedouro para lago de jardim

Funcionamento do conjunto de regulador de nível e sonda de nível

O regulador de nível está ligado com a sonda cujos eléctrodos estão mergulhados no lado de jardim. Outra comunicação existe com a válvula solenóide.

O regulador fornece um sinal que serve para controlar a tensão eléctrica existente entre os eléctrodos da sonda de nível. Em função do valor medido, o regulador abre ou fecha a válvula solenóide. A activação/desactivação temporizada do sistema electrónico impede que o movimento de ondas desencadeie funções acidentais.

Os LEDs, no display do regulador de nível, indicam o status da alimentação de água potável.

A sensibilidade da sonda relativamente à alteração de tensão eléctrica pode ser corrigida por um regulador separado, incorporado no regulador de nível. O fabricante ajustou a sensibilidade a um valor que normalmente não precisa de ser corrigido.

A sonda de nível opera com a tensão reduzida de 12 V, que não é perigosa para o homem, e pode ser utilizada em piscinas e lagos de jardim.

Funcionamento da válvula solenóide

A válvula solenóide transforma o sinal eléctrico enviado pelo regulador de nível em movimento mecânico de abertura/fechamento. Enquanto não percorrida por tensão eléctrica, a válvula solenóide está fechada.

Instruções de segurança

O aparelho cumpre o mais recente nível técnico e as normas de segurança aplicáveis. Não obstante, o aparelho pode ser fonte de perigo para pessoas ou valores reais, se não for empregado devidamente e de acordo com o fim de utilização previsto ou não forem observadas as normas de segurança.

Por razões de segurança, todas as crianças, jovens com idade inferior a 16 anos e pessoas não capazes de reconhecer eventuais riscos ou que não estejam inteiradas das instruções de uso, não poderão utilizar o aparelho! Crianças devem ser vigiadas por adultos para excluir que brincam com o aparelho.

Riscos pelo contacto entre água e electricidade

- Se o aparelho não for conectado de acordo com as normas vigentes ou não manejado conforme exigido nestas instruções, o contacto entre água e corrente eléctrica poderá provocar graves lesões corporais por choque eléctrico.

Instalação eléctrica conforme as normas vigentes

- Todas as instalações eléctricas devem preencher os requisitos constantes das normas nacionais, podendo ser realizadas só por electricista qualificado e autorizado.
- É electricista quem em virtude da sua formação profissional, conhecimentos e experiência profissional tem a habilitação e autorização para julgar e realizar os trabalhos dos quais for encarregado. O trabalho como electricista também inclui a capacidade de reconhecer eventuais perigos e a observação das normas, disposições e regulamentos nacionais e regionais.
- Se houver dúvidas ou problemas, dirija-se a um electricista qualificado e autorizado!
- Antes de conectar o aparelho, verifique que as características do aparelho correspondem às da rede eléctrica. As características do aparelho estão indicadas na chapa de identificação ou sobre a embalagem ou nestas instruções de utilização.
- O disjuntor de corrente de avaria deve proteger o aparelho com o valor máximo de 30mA (rated leakage current).
- Montar o regulador de nível e a válvula solenóide com uma distância mínima de 2 m à água.
- Instalar o regulador de nível e a válvula solenóide de forma que fiquem protegidos contra radiação solar, chuva e geadas.

Instalação de água potável conforme as normas vigentes

- Todas as instalações de água potável devem preencher os requisitos constantes das normas nacionais, podendo ser realizadas só por canalizador especializado em sistemas de água potável.
- É canalizador especializado em sistemas de água potável quem em virtude da sua formação profissional, dos conhecimentos e da experiência profissional tenha a habilitação e autorização para julgar e realizar os trabalhos dos quais for encarregado. O trabalho como canalizador também inclui a capacidade de reconhecer eventuais perigos e a observação das normas, disposições e regulamentos nacionais e regionais.
- Se houver dúvidas ou problemas, dirija-se a um canalizador qualificado e autorizado!
- O aparelho só poderá ser ligado ao sistema se forem observadas todas as medidas e condições de protecção de água potável.
- O transporte da água potável a um sistema de água não potável só pode ser feito através de ponto de escoamento livre.

Operação segura

- Em caso de fios eléctricos defeituosos ou carcaça defeituosa, o aparelho não pode ser posto em funcionamento!
- Não transporte nem puxe o aparelho pelo fio de conexão.
- Instale e posicione todos os fios eléctricos de forma que não possam ser danificados e ninguém possa tropeçar.
- Não abra nunca a carcaça do aparelho ou os componentes do mesmo, a menos que as instruções de uso autorizem expressamente tal intervenção.
- Utilize só peças de reposição originais e acessório original por serem compatíveis com o aparelho.
- Não efectue modificações técnicas do aparelho.
- Faça o aparelho reparar só por centros concessionados pela OASE.
- Os cabos de alimentação não podem ser substituídos. Em caso de cabo eléctrico defeituoso, deve ser substituído todo o aparelho ou componente,

Instalação mecânica

Montagem da válvula solenóide



Nota!

- A instalação da válvula solenóide, descrita abaixo, poderá ser feita só por canalizador especializado em sistemas de água potável.
- Eventual excesso de água (a água transborda) deve ter livre escoamento ou escorrer por outra medida de segurança ao sistema de esgoto.

Proceder conforme descrito abaixo:

- C
- Fazer boa limpeza interior da mangueira de água potável para que impurezas e sólidos não possam entupir a válvula solenóide.
 - Tirar os bujões de protecção de ambas as extremidades da válvula.
 - Ligar a válvula solenóide ao tubo de água potável. A seta existente na face inferior da válvula deve corresponder ao sentido de fluxo da água potável.

A OASE recomenda: Instalar a válvula de forma que o solenóide esteja voltado para cima. Essa posição aumenta a vida útil e reduz os depósitos calcários e de sujidade.

- Montar o tubo de G 1/2" à saída (OUT) da válvula solenóide.
- Acabar a montagem com escoamento livre de líquido.

D

A OASE recomenda: Reconduzir a água que sai do escoamento livre (3), através de um tubo de 50 mm de diâmetro (9) ou maior, ou através de pequeno ribeiro artificial, ao lago de jardim.

Montagem do regulador de nível

E

Todos os fios eléctricos apresentam ligação fixa ao regulador, não podendo ser desconectados.

Proceder conforme descrito abaixo:

- Desapertar (girar para a esquerda) os 4 parafusos (11) da tampa transparente.
- Retirar a tampa transparente (os parafusos ficam na tampa).
- Passar os quatro parafusos (3,5 × 30 mm, fazem parte do volume de entrega) pelos furos de passagem (10).
- Fixar o regulador de nível a uma parede apropriada.
- Aplicar a tampa.
- Introduzir sucessivamente os 4 parafusos e apertar girando-os de imediato para a direita.

Ligar a válvula solenóide ao regulador de nível



Atenção! Tensão eléctrica perigosa!

Consequências possíveis: Morte ou graves lesões.

Medidas de protecção:

- Antes de trabalhar no aparelho, desligar a alimentação eléctrica.
- A válvula solenóide pode ser operada só mediante fichas especiais.
- A ficha pode ser conectada à bucha eléctrica só quando esta não está percorrida por corrente eléctrica.

Proceder conforme descrito abaixo:

F

- Colocar a bucha eléctrica (14) ligada ao fio da válvula solenóide no elemento de vedação (13).
 - Ligar a ficha (12) da válvula solenóide e a bucha eléctrica (inclusive elemento de vedação) e fixar por meio do parafuso.
- Se necessário, a ficha (12) da válvula pode ser virada. Para o efeito, desapertar o parafuso de cabeça serrilhada (girar no sentido contrário ao dos ponteiros do relógio) e depois virar a ficha. De seguida, apertar com a mão o parafuso de cabeça serrilhada.

Determinar o início de realimentação de água potável e montar sonda de nível

G

O fornecimento de água potável passa a ser activado („Open“) quando os eléctrodos compridos da sonda de nível deixam de mergulhar na água.

O fornecimento de água potável acaba („Close“) quando os eléctrodos voltam a mergulhar na água.

A diferença entre os dois níveis de água é definida pela diferença de comprimento Δl dos eléctrodos. A quantidade de água que deve ser alimentada para corrigir o nível depende da forma do tanque/lago de jardim.

Proceder conforme descrito abaixo:

- Instalar o fio eléctrico da sonda de nível. Com o fim de impedir funcionamento incorrecto por sinais parasitários, não instalar o fio juntamente com outros cabos eléctricos.
 - Estabelecer a deslocabilidade do flange de fixação (16), sobre o fio da sonda de nível. Para o efeito, girar a porca de capa (15) no sentido contrário ao dos ponteiros do relógio.
 - Montar o flange de fixação (16), mediante 2 parafusos (não fazem parte do volume de entrega), a um suporte resistente (coluna, pilar, pedra).
- A OASE recomenda: Montar a sonda de nível por forma a ficar protegida contra vento e ondas, por exemplo no interior de um tubo ascendente.
- Posicionar a sonda de nível conforme o início desejado da alimentação de água potável e mergulhar perpendicularmente no lago de jardim.
 - Apertar a porca de capa do flange de fixação.

Colocação em operação



Atenção! Durante longa operação, a superfície do solenóide pode aquecer-se muito.

Consequência possível: Risco de queimadura pelo contacto com o solenóide.





Medidas de protecção:

- Evitar o toque do solenóide.

Proceder conforme descrito abaixo:

- Conectar a ficha à tomada.
O aparelho é pronto a operar.

painel de controlo ProfiClear Guard

	LED	Indicação/Função
 Close	aceso	Realimentação de água potável acabou
 Open	aceso	Realimentação de água potável está activada
 Power	aceso	Conexão à rede eléctrica está estabelecida
 Sens		Regulador para ajustar a sensibilidade da sonda de nível

Controlar o funcionamento da alimentação de água potável

Condição prévia:

A ficha está conectada, LED "Power" aceso e a sonda de nível encontra-se na água.

Proceder conforme descrito abaixo:

- Tirar a sonda de nível da água. Consequência: Depois de cerca de 10 s (activação temporizada), a válvula solenóide abre. Acontece a realimentação de água potável, LED "Open" aceso.
- Mergulhar todos os eléctrodos da sonda de nível na água. Consequência: Depois de cerca de 10 s (desactivação temporizada), a válvula solenóide fecha. A realimentação de água potável acabou, LED "Close" aceso.

Ajustar a sensibilidade da sonda de nível

A alteração da condutibilidade da água (p. ex. após adição de substâncias químicas) pode tornar necessário corrigir a sensibilidade da sonda de nível.

Condição prévia:

- A ficha eléctrica está conectada.
- A sonda de nível está mergulhada do lago de jardim ou num recipiente que contém água proveniente do lago de jardim.

Proceder conforme descrito abaixo:

- Retirar a tampa transparente do regulador de nível (ver o item "Instalação mecânica")
- Girar o regulador de sensibilidade "Sens" para a esquerda até que encontre resistência. A realimentação de água potável arranca, LED "Open" aceso.
- Girar devagar o regulador de sensibilidade "Sens" para a direita até que a alimentação de água esteja desactivada, LED "Close" aceso.
- Continuar a girar o regulador cerca de 1 mm para a direita a fim de prevenir eventuais anomalias causadas pela alteração da condutibilidade da água.
- Aplicar a tampa transparente e fixar.

Eliminação de anomalias

Avaria/Falha	Causa	Remédio
Válvula solenóide não abre	Alimentação eléctrica interrompida	Controlar a ligação perfeita do regulador de nível à rede eléctrica
	Alimentação eléctrica à válvula solenóide está interrompida	Controlar a ligação perfeita do regulador de nível à válvula solenóide
	Ligação entre sonda e regulador de nível está interrompida	Controlar a ligação perfeita do regulador à sonda de nível
	Sonda de nível fornece valores incorrectos	Verificar a posição correcta da sonda Limpar os eléctrodos da sonda
	Sensitividade demasiado grossa da sonda	Corrigir o ajuste da sensibilidade da sonda
	Válvula solenóide falhou	Enviar a válvula solenóide ao concessionário OASE para que seja reparada
A válvula solenóide abre frequentemente	O lago de jardim perde água por fuga	Controlar a vedação do lago de jardim

Manutenção

- Controlar periodicamente e varias vezes por ano o nível de água do tanque/lago de jardim e o funcionamento do ponto de escoamento livre e do vertedouro.
- Controlar periodicamente e várias vezes por ano a presença de eventuais aderências à sonda de nível; se preciso, limpar com escova apropriada.

Peças de reposição

Válvula solenóide (nº de referência 18370)

Guardar/Invernar o aparelho

O aparelho não resiste aos efeitos de geada. Em caso de geada, tirar a sonda de nível e a válvula solenóide. Antes de armazenar os componentes, limpar os mesmos e controlar com relação a eventuais defeitos.

Descartar o aparelho usado



O aparelho não poderá ser eliminado com o lixo doméstico! Deverá ser entregue ao sistema de recolha selectiva de lixo. Corte anteriormente o cabo de alimentação o que torna o aparelho inutilizável.

Dados técnicos

Válvula solenóide	
Conexão	DIN ISO 228 – G 1/2"
Margem de pressão	0,15 bar – 10 bar
Caudal (KV)	2,1 m ³ /h
Tensão e frequência do solenóide	230 V / 50 – 60 Hz
Consumo de energia	12 / 8 VA
Temperatura ambiente	+40 °C (máx.)
Temperatura de água	+90 °C (máx.)
Tipo de protecção	IP 65
Peso	ver regulador de nível

Sonda de nível	
Temperatura do líquido	+90 °C (máx.)
Tipo de protecção	IP 68
Peso	ver regulador de nível

Regulador de nível	
Peso (peso total)	2,50 kg
Dimensões (C × L × A)	120 mm × 55 mm × 111 mm
Comprimento do cabo de alimentação	2 m
Comprimento do fio eléctrico válvula solenóide	3 m
Comprimento do fio eléctrico sonda de nível	15 m
Sinal de eléctrodo corrente alternada (AC)	cerca de 12 V AC / 1,5 mA
Tensão de alimentação corrente alternada (AC)	230 V
Consumo de energia	2,5 W (máx.)
Tipo de protecção	IP 65

Traduzione delle istruzioni d'uso originali

Note sulle presenti istruzioni d'uso

Benvenuti all'OASE Living Water. Avete fatto un'ottima scelta acquistando il prodotto **ProfiClear Guard**.

Prima della messa in servizio leggere attentamente le istruzioni d'uso e familiarizzare con l'apparecchio. Eseguire tutte le operazioni su e con questo apparecchio osservando sempre le presenti istruzioni.

Osservare attentamente le norme di sicurezza al fine di garantire un impiego corretto e sicuro dell'apparecchio.

Conservare accuratamente queste istruzioni d'uso. Consegnarle al nuovo acquirente in caso di cambio di proprietà.

Simboli utilizzati in queste istruzioni

Significato dei simboli utilizzati nelle presenti istruzioni d'uso:



Pericolo di danni alle persone causati dalla tensione elettrica pericolosa

Il simbolo richiama l'attenzione su un pericolo direttamente imminente, le cui conseguenze possono essere la morte o gravi lesioni se non vengono adottate le apposite misure di protezione.



Pericolo di danni alle persone causati da fonti di pericolo generali

Il simbolo richiama l'attenzione su un pericolo direttamente imminente, le cui conseguenze possono essere la morte o gravi lesioni se non vengono adottate le apposite misure di protezione.



Nota importante per garantire un funzionamento senza anomalie.

- A Rimando ad una o più figure. In questo esempio: rimando a figura A.

Volume di fornitura

- B

	Quantità	Descrizione
1	1	Regolatore di livello
2	1	Elettrovalvola
4	1	Sonda di livello
6	1	Guarnizione, presa e spina dell'elettrovalvola
7	1	Sacchetto con materiale di fissaggio
8	1	Presa dell'elettrovalvola

Impiego ammesso

ProfiClear Guard, chiamato "apparecchio" qui di seguito, e tutti gli altri componenti in dotazione possono essere utilizzati solo nel modo seguente:

- Come protezione di un laghetto contro la mancanza d'acqua mediante il ripristino dalla rete dell'acqua potabile.

Per l'apparecchio valgono le seguenti restrizioni:

- Convogliamento dell'acqua potabile verso il laghetto solo attraverso uno scarico libero.
- Il laghetto deve essere dotato di un troppo-pieno, che scarica l'acqua in eccesso nella canalizzazione.
- Funzionamento in conformità alle caratteristiche tecniche.
- Non utilizzare l'elettrovalvola come valvola di sicurezza.
- Utilizzare l'apparecchio solo con le spine e i cavi in dotazione.

Descrizione del prodotto

L'apparecchio è formato dai seguenti componenti:

A

1	Regolatore di livello per elaborare i valori misurati della sonda e controllare l'elettrovalvola
2	Elettrovalvola per il ripristino di acqua potabile
4	Sonda per controllare il livello dell'acqua nel laghetto

Non in dotazione, però di cui non si può fare a meno al fine di garantire un impiego conforme alle prescrizioni:

3	Scarico libero dell'acqua potabile in una condotta al laghetto
5	Tropo-pieno del laghetto

Così funziona il regolatore di livello unitamente alla sonda

Il regolatore di livello è collegato in modo fisso con la sonda, che con gli elettrodi si immerge nel laghetto da monitorare. È presente un secondo collegamento all'elettrovalvola.

Il regolatore genera un segnale di misura, con cui viene monitorata la tensione esistente fra gli elettrodi della sonda di livello. Il regolatore apre o chiude l'elettrovalvola in funzione del valore misurato. Un ritardo d'inserzione/disinserzione nel sistema elettronico impedisce che i movimenti delle onde attive commutazioni accidentali.

I LED sul display del regolatore di livello segnalano il rispettivo stato del ripristino di acqua potabile.

La sensibilità della sonda ("sensitività") in caso di variazione di tensione può essere modificata sul regolatore tramite un regolatore di sensitività. La sensitività è stata regolata in fabbrica in modo che non sia necessaria alcuna modifica.

La sonda di livello viene azionata con una tensione di 12 V non pericolosa per le persone, quindi può essere utilizzata in laghetti destinati al nuoto/bagno.

Così funziona l'elettrovalvola

L'elettrovalvola trasforma il segnale elettrico proveniente dal regolatore di livello in un movimento di apertura o di chiusura meccanico. L'elettrovalvola è chiusa in condizione diseccitata.

Norme di sicurezza

L'apparecchio è stato realizzato al livello tecnico più aggiornato e secondo le norme di sicurezza vigenti. Ciononostante questo apparecchio può causare pericoli per persone e beni materiali se esso viene utilizzato non correttamente o non secondo lo scopo d'impiego oppure se non vengono osservate le avvertenze di sicurezza.

Per motivi di sicurezza i bambini e minori di 16 anni nonché le persone che non sono in grado di riconoscere potenziali pericoli o non hanno letto le presenti istruzioni d'uso non possono utilizzare questo apparecchio. Sorvegliare i bambini in modo da garantire che non giochino con questo apparecchio.

Pericoli dovuti alla combinazione di acqua ed elettricità

– La combinazione di acqua ed elettricità può provocare la morte o gravi lesioni personali se il collegamento non è a norma o l'impiego dell'apparecchio è errato.

Installazione elettrica conforme alle norme

- Le installazioni elettriche devono soddisfare le disposizioni d'installazione nazionali e possono essere eseguite solo da un elettricista specializzato.
- Una persona viene considerata un elettricista specializzato se essa è abilitata e autorizzata - data la formazione professionale, le cognizioni tecniche e l'esperienza - a valutare e ad eseguire gli interventi conferiti. Il lavoro del tecnico comprende anche il saper riconoscere eventuali pericoli e l'osservanza delle norme, prescrizioni e disposizioni nazionali vigenti in materia.
- Rivolgersi ad un elettricista specializzato qualora dovessero sorgere domande e problemi.
- Eseguire il collegamento solo se i dati elettrici dell'apparecchio e dell'alimentazione elettrica concordano. I dati sono riportati sulla targhetta di identificazione dell'apparecchio o sulla confezione, oppure in queste istruzioni d'uso.
- L'apparecchio deve essere protetto con un dispositivo di protezione per correnti di guasto con una corrente di taratura di max. 30 mA.
- Montare regolatore di livello ed elettrovalvola ad una distanza di sicurezza di minimo 2 m dall'acqua.
- Montare regolatore di livello ed elettrovalvola in modo che siano protetti contro sole, pioggia e gelo.

Installazione delle condutture dell'acqua potabile conforme alle prescrizioni

- Il montaggio delle condutture dell'acqua potabile deve soddisfare le disposizioni d'installazione nazionali e può essere eseguito solo da un tecnico specializzato in simili installazioni.
- Una persona viene considerata un tecnico specializzato in grado di installare le condutture di acqua potabile se essa è abilitata e autorizzata - data la formazione professionale, le cognizioni tecniche e l'esperienza - a valutare e ad eseguire gli interventi conferiti. Il lavoro del tecnico comprende anche il saper riconoscere eventuali pericoli e l'osservanza delle norme, prescrizioni e disposizioni nazionali vigenti in materia.
- Qualora dovessero sorgere domande e problemi, rivolgersi al tecnico addetto all'installazione di condutture di acqua potabile.
- È permesso collegare l'apparecchio solo se vengono osservate tutte le misure prescritte finalizzate alla protezione dell'acqua potabile.
- Convogliare l'acqua potabile in un sistema di acqua non potabile solo attraverso uno scarico libero.

Funzionamento sicuro

- Non utilizzare l'apparecchio se i cavi elettrici o il corpo sono difettosi.
- Non portare o tirare l'apparecchio agendo sul cavo elettrico.
- Installare tutti i cavi in modo che siano protetti, non vengano danneggiati e che nessuno possa inciampare.
- Non aprire mai il corpo dell'apparecchio o dei relativi componenti se ciò non è espressamente indicato nelle istruzioni d'uso.
- Utilizzare solo parti di ricambio e accessori originali per l'apparecchio.
- Non apportate mai modifiche tecniche all'apparecchio.
- Far eseguire le riparazioni solo dal servizio assistenza autorizzato OASE.
- Non è possibile sostituire i cavi. Smaltire apparecchio e componenti se un cavo è danneggiato.

Installazione meccanica

Montare elettrovalvola



Nota bene!

- L'operazione di montaggio dell'elettrovalvola descritta qui appresso può essere eseguita solo da un tecnico specializzato in installazioni per l'acqua potabile.
- L'acqua in eccesso (il laghetto trabocca) deve poter defluire nella canalizzazione attraverso un troppo-pieno oppure adottando apposite misure di protezione.

Procedere nel modo seguente:

- C
 - Lavare accuratamente la conduttura di attacco dell'acqua potabile in modo che i residui di sporco non compromettano la funzionalità dell'elettrovalvola.
 - Rimuovere i tappi di protezione da entrambe le estremità dell'elettrovalvola.
 - Collegare l'elettrovalvola alla conduttura dell'acqua potabile. La freccia sul lato inferiore della valvola deve essere rivolta verso la direzione di flusso dell'acqua potabile.
OASE consiglia: montare l'elettrovalvola in modo che il solenoide sia rivolto verso l'alto. Questo accorgimento aumenta la durata nel tempo dell'elettrovalvola e riduce i depositi di calcare e di sporco.
 - Montare il tubo G 1/2" sull'uscita (OUT) dell'elettrovalvola.
 - Ultimare il montaggio con uno scarico libero.
- D
 - OASE consiglia: convogliare nel laghetto l'acqua proveniente dallo scarico libero (3) attraverso un tubo DN 50 (9) o più grande, oppure attraverso un corso del ruscello.

Montare regolatore di livello E

Tutti i cavi sono collegati in modo fisso con il regolatore di livello e non possono essere sbloccati.

Procedere nel modo seguente:

- Sbloccare una dopo l'altra le 4 viti (11) del coperchio trasparente girandole in senso antiorario.
- Togliere il coperchio (le viti restano nel coperchio).
- Inserire le 4 viti in dotazione (3,5 × 30 mm) attraverso i fori passanti (10).
- Avvitare il regolatore di livello su una parete adatta.
- Rimontare il coperchio trasparente.
- Riserrare una dopo l'altra le 4 viti premendole verso l'interno ed eseguendo una immediata rotazione in senso orario.

Collegare elettrovalvola al regolatore di livello

Attenzione! Tensione elettrica pericolosa!

Eventuali conseguenze: morte o gravi lesioni.

Misure di protezione:

- Disinserire la tensione di rete prima di intervenire sull'apparecchio.
- L'elettrovalvola può essere utilizzata solo su una presa speciale dell'apparecchio.
- La presa dell'apparecchio può essere innestata solo se diseccitata.

Procedere nel modo seguente: F

- Inserire la presa dell'apparecchio (14) del cavo dell'elettrovalvola nella guarnizione acclusa (13).
 - Connettere spina dell'elettrovalvola (12) e presa dell'apparecchio (con guarnizione) e poi bloccare con la vite acclusa.
- All'occorrenza la spina dell'elettrovalvola (12) può essere girata. Perciò sbloccare la vite a testa zigrinata (rotazione in senso antiorario) e girare la spina dell'elettrovalvola. Poi stringere a fondo la vite.

Determinare l'inizio del ripristino di acqua potabile e montare la sonda di livello G

Il ripristino di acqua potabile viene attivato ("Open") se tutti gli elettrodi lunghi della sonda di livello non si immergono più nell'acqua.

Il ripristino viene terminato ("Close") se tutti gli elettrodi si immergono nuovamente nell'acqua.

La differenza fra i due livelli d'acqua viene stabilita mediante la differenza di lunghezza Δl degli elettrodi. La quantità d'acqua potabile da ripristinare per la compensazione dipende dalla rispettiva forma del bacino d'acqua.

Procedere nel modo seguente:

- Installare il cavo della sonda di livello. Per evitare commutazioni errate causate da segnali di disturbo, installare il cavo non insieme ad altri cavi conduttivi.
- Fare in modo che la flangia di fissaggio (16) sul cavo della sonda di livello possa essere spostata. Perciò girare la ghiera (15) in senso antiorario.
- Montare la flangia di fissaggio (16) su un supporto adatto (palo, pietra) con 2 viti (non in dotazione). OASE consiglia: montare la sonda di livello in modo che sia protetta contro vento e onde, ad es. all'interno di una tubazione verticale.
- Spostare la sonda di livello in base all'inizio desiderato del ripristino di acqua potabile e poi appenderla a piombo nel laghetto.
- Stringere la ghiera sulla flangia di fissaggio.

Messa in funzione



Attenzione! La superficie del solenoide può diventare molto calda in caso di funzionamento prolungato.

Eventuali conseguenze: ustioni alla mano in caso di contatto.





Misure di protezione:

- Non toccare il solenoide.

Procedere nel modo seguente:

- Innestare la spina elettrica nella presa.
Ora l'apparecchio è pronto per l'esercizio.

Pannello di comando ProfiClear Guard

	LED	Indicazione / Funzione
 Close	acceso	Ripristino di acqua potabile terminato
 Open	acceso	Ripristino di acqua potabile attivo
 Power	acceso	Allacciamento alla rete realizzato
 Sens		Regolatore per regolare la sensibilità della sonda di livello

Controllare funzionalità del ripristino di acqua potabile

Condizione:

La spina elettrica è inserita, il LED "Power" è acceso e la sonda di livello è immersa nell'acqua.

Procedere nel modo seguente:

- Togliere la sonda di livello dall'acqua. Conseguenza: l'elettrovalvola viene aperta dopo circa 10 secondi (ritardo d'inserzione). L'acqua potabile viene ripristinata e il LED "Open" è acceso.
- Immergere tutti gli elettrodi della sonda di livello nell'acqua. Conseguenza: l'elettrovalvola viene chiusa dopo circa 10 secondi (ritardo di disinserzione). Il ripristino dell'acqua potabile è terminato e il LED "Close" è acceso.

Regolare sensibilità della sonda di livello

Una conduttività modificata dell'acqua (ad es. causata da additivi chimici) può rendere necessario una nuova regolazione della sensibilità della sonda di livello.

Condizione:

- La spina elettrica è innestata.
- La sonda di livello è immersa nel laghetto o in un recipiente con acqua del laghetto.

Procedere nel modo seguente:

- Togliere il coperchio trasparente del regolatore di livello (vedi cap. "Installazione meccanica").
- Girare il regolatore di sensibilità "Sens" fino alla battuta sinistra.
Il ripristino di acqua potabile viene attivato e il LED "Open" è acceso.
- Girare lentamente il regolatore "Sens" in senso orario finché il ripristino non viene disattivato e il LED "Close" non è acceso.
- Girare il regolatore di sensibilità ancora circa 1 mm verso destra per prevenire eventuali anomalie dovute ad una variazione di conduttività dell'acqua.
- Montare e avvitare il coperchio trasparente.

Eliminazione di guasti

Anomalia	Causa	Intervento
L'elettrovalvola non viene aperta	Allacciamento alla rete interrotto	Connessione regolatore di livello - controllare la rete
	Alimentazione di corrente all'elettrovalvola interrotta	Connessione regolatore di livello - controllare l'elettrovalvola
	Connessione sonda di livello - regolatore di livello interrotto	Connessione regolatore di livello - controllare la sonda di livello
	La sonda di livello trasmette valori errati	Controllare il posizionamento della sonda di livello Pulire gli elettrodi della sonda di livello
	Sensibilità della sonda di livello troppo approssimativa	Microregolare la sensibilità della sonda di livello
	Elettrovalvola difettosa	Inviare l'elettrovalvola al concessionario OASE per la riparazione
L'elettrovalvola si apre troppo spesso	Il laghetto perde acqua a causa di una perdita	Controllare la tenuta del laghetto

Manutenzione

- Ad intervalli regolari e più volta all'anno controllare il livello d'acqua del laghetto e la funzionalità di scarico libero e troppo-pieno.
- Ad intervalli regolari e più volte all'anno controllare se sulla sonda di livello sono presenti dei depositi ed eventualmente pulirla con una spazzola.

Parti di ricambio

Elettrovalvola (numero di ordinazione 18370)

Magazzinaggio/messa al riparo per l'inverno

L'apparecchio non è resistente al gelo. In caso di gelo rimuovere sonda di livello ed elettrovalvola. Prima della messa in magazzino pulire tutti i componenti e poi controllare se presentano dei danni.

Smaltimento



Non smaltire questo apparecchio gettandolo nei rifiuti domestici! Utilizzare l'apposito sistema di ritiro. Rendere inutilizzabile l'apparecchio tagliando i cavi.

Caratteristiche tecniche

Elettrovalvola	
Allacciamento	DIN ISO 228 – G 1/2"
Intervallo di pressione	0,15 bar – 10 bar
Portata (KV)	2,1 m ³ /h
Tensione e frequenza del solenoide	230 V / 50 – 60 Hz
Potenza assorbita	12 / 8 VA
Temperatura ambiente	max. +40 °C
Temperatura dell'acqua	max. +90 °C
Grado di protezione	IP 65
Peso	vedi regolatore di livello

Sonda di livello	
Temperatura del fluido	max. +90 °C
Grado di protezione	IP 68
Peso	vedi regolatore di livello

Regolatore di livello	
Peso totale	2,50 kg
Dimensioni (L × A × H)	120 mm × 55 mm × 111 mm
Lunghezza del cavo allacciamento alla rete	2 m
Lunghezza del cavo elettrovalvola	3 m
Lunghezza del cavo sonda di livello	15 m
Segnale degli elettrodi corrente alternata (CA)	circa 12 V CA / 1,5 mA
Tensione di alimentazione corrente alternata (CA)	230 V
Potenza assorbita	max. 2,5 W
Grado di protezione	IP 65

Oversættelse af den originale brugsanvisning

Henvisninger vedrørende denne brugsanvisning

Velkommen til OASE Living Water. Med dit køb af **ProfiClear Guard** har du truffet et godt valg. Inden du bruger apparatet første gang, er det vigtigt, at du læser brugsanvisningen grundigt igennem og gør dig fortrolig med apparatet. Alle arbejder på og med dette apparat må kun udføres iht. foreliggende vejledning. Sikkerhedshenvisningerne skal ubetinget overholdes for korrekt og sikker anvendelse. Opbevar denne brugsanvisning omhyggeligt. Ved ejerskifte, videregiv venligst brugsanvisningen.

Symboler i denne vejledning

De anvendte symboler i denne brugsanvisning har følgende betydning:



Fare for personskade pga. farlig elektrisk spænding

Symbolet advarer mod en umiddelbar truende fare, som kan have død eller svære kvæstelser til følge, hvis de pågældende forholdsregler ikke følges.



Fare for personskade pga. en generel farekilde

Symbolet advarer mod en umiddelbar truende fare, som kan have død eller svære kvæstelser til følge, hvis de pågældende forholdsregler ikke følges.



Vigtige instruktioner for en problemfri anvendelse.

- A Henvisning til en eller flere illustrationer. I dette eksempel: Henvisning til Figur A.

Leveringsomfang

- B

	Antal	Beskrivelse
1	1	Niveauregulator
2	1	Magnetventil
4	1	Niveausonde
6	1	Tætning magnetventilstikdåse-magnetventilstik
7	1	Pose med fastgørelsesmateriale
8	1	Magnetventilstikdåse

Formålsbestemt anvendelse

ProfiClear Guard, i det følgende benævnt "apparat", og alle andre dele fra leveringen bør udelukkende anvendes som følger:

- Et bassin beskyttes mod vandmangel ved efterpåfyldning af vand fra drikkevandsnettet.

Der gælder følgende restriktioner for apparatet:

- Videreføring af drikkevandet til bassinet må kun ske via et frit afløb.
- Bassinet skal have et overløb, som fører overskydende vand ud i kloaknettet.
- Drift ved overholdelse af de tekniske data.
- Magnetventilen må ikke anvendes som sikkerhedsventil.
- Apparatet må kun anvendes med de medleverede stik og kabler.

Produktbeskrivelse

Apparatet består af følgende komponenter:

A

1	Niveauregulator til bearbejdning af niveausonden - måleværdier og styring af magnetventilen
2	Magnetventil til eftertilførsel af drikkevand
4	Niveausonde til kontrol af vandstanden i bassinet

Indgår ikke i leveringsomfanget, men er uundværlig for anvendelse ifølge bestemmelserne

3	Frit udløb for drikkevand i en tilførselsledning til bassinet
5	Bassinoverløb

Sådan fungerer niveauregulatoren ved sammenslutning med niveausonden

Niveauregulatoren er fast forbundet med niveausonden, som sænkes ned i det bassin der skal overvåges med elektroderne. Der er en anden forbindelse til magnetventilen.

Niveauregulatoren genererer et målesignal, som den spænding, der er mellem niveausondens elektroder, overvåges med. Afhængig af måleværdien åbner eller lukker niveauregulatoren magnetventilen. En til- og frakoblingsforbindelse i elektronikken forhindrer, at bølgebevægelser udløser uønskede koblingsprocesser.

LED-lamperne i displayet på niveauregulatoren signaliserer drikkevandseftertilførselens aktuelle tilstand.

Niveausondens følsomhed ("sensivitet") overfor en spændingsændring kan ændres via en sensitivetsregulator i niveauregulatoren. Sensiviteten er indstillet således fra fabrikken, at en ændring ikke er nødvendig.

Niveausonden arbejder med den for mennesker ufarlige lavspænding på 12 V, den er derfor egnet til anvendelse i svømme- og badebassiner.

Sådan fungerer magnetventilen

Magnetventilen konverterer det elektriske signal, der kommer fra niveauregulatoren, til en mekanisk åbne- og lukkebevægelse. I strømløs tilstand er magnetventilen lukket.

Sikkerhedsanvisninger

Apparatet er konstrueret efter det aktuelle tekniske niveau og de gældende sikkerhedsforskrifter. Alligevel kan dette apparat medføre fare for personer og materielle værdier, hvis det anvendes usagkyndigt eller i modstrid med anvendelsesformålet, eller hvis sikkerhedsanvisningerne ikke følges.

Børn og unge under 16 år samt personer, der ikke kan registrere de mulige farer eller ikke er fortrolige med brugsanvisningen, må af sikkerhedsgrunde ikke benytte apparatet. Børn skal være under opsyn, for at sikre, at de ikke leger med apparatet.

Farer ved kombinationen af vand og elektricitet

- Kombinationen af vand og elektricitet kan ved ikke-forskriftsmæssig tilslutning eller usaglig håndtering medføre død eller svære kvæstelser pga. elektrisk chok.

Forskriftsmæssig elektrisk installation

- Elektriske installationer skal svare til de nationale byggebestemmelser og må kun installeres af en autoriseret elektriker.
- En person er autoriseret som elektriker, hvis vedkommende som følge af sin faglige uddannelse, kundskaber og erfaring er i stand til og berettiget til at anvende disse til at bedømme og udføre arbejdet. Arbejdet som elektriker omfatter også genkendelsen af mulige farer og hensyntagen til relevante regionle og nationale normer, forskrifter og bestemmelser.
- Henvend dig til en autoriseret elektriker ved spørgsmål eller problemer.
- Det er kun tilladt at tilslutte apparatet, hvis de elektriske data for apparatet og strømforsyningen stemmer overens. Apparatets data befinder sig på apparatets typeetikette eller på indpakningen eller i denne brugsanvisning.
- Apparatet skal afsikres med lækageafbryder indstillet til en nominel fejlstrøm på maksimalt 30 mA.
- Niveauregulator og magnetventil skal monteres med en sikkerhedsafstand på mindst 2 m fra vandet.
- Niveauregulatoren og magnetventilen skal monteres, så de er beskyttet mod sol, regn og frost.

Forskriftsmæssig drikkevandsinstallation

- Elektriske installationer skal svare til de nationale byggebestemmelser og må kun installeres af en, der er faguddannet til drikkevandsinstallationer..
- En person er faguddannet til drikkevandsinstallationer, hvis vedkommende som følge af sin faglige uddannelse, kundskaber og erfaring er i stand til og berettiget til at anvende disse til at bedømme og udføre arbejdet. Arbejdet som faguddannet omfatter også erkendelse af mulige farer og hensyntagen til relevante regionale og nationale normer, forskrifter og bestemmelser.
- Hvis du har spørgsmål og problemer skal du kontakte en, der er faguddannet til drikkevandsinstallationer.
- Det er kun tilladt at tilslutte apparatet, når alle foreskrevne forholdsregler til beskyttelse af drikkevandet overholdes.
- Videreledning af drikkevandet til et system for ikke-drikkevand, må kun ske via et frit udløb.

Sikker drift

- Hvis et elektrisk kabel eller hus er defekt, må apparatet ikke anvendes.
- Bær eller træk ikke apparatet ved tilslutningsledningen.
- Opbevar alle ledninger beskyttet, så beskadigelse udelukkes og ingen kan falde over dem.
- Åbn aldrig apparatets kabinet eller dertil hørende dele, medmindre brugsanvisningen udtrykkeligt foreskriver dette.
- Anvend kun originale reservedele og tilbehør til apparatet.
- Foretag aldrig tekniske ændringer på apparatet.
- Kun serviceværksteder, der er godkendt af OASE, må udføre reparationer på apparatet.
- Forbindelsesledningerne kan ikke skiftes ud. Ved en beskadiget ledning skal hhv. apparatet og bestanddelen bortskaffes.

Mekanisk installation

Montering af magnetventil



OBS!

- Monteringen af magnetventilen, der beskrives nedenfor, må kun udføres af en, der er faguddannet indenfor drikkevandsinstallationer.
- Overskydende vand (bassinet løber over) skal kunne løbe ud i kloaknettet gennem et bassinoverløb eller en anden egnet beskyttelsesforholdsregel.

Sådan gør du:

C

Den drikkevandsledning, der er beregnet til tilslutningen, skylles godt igennem, så snavsrester ikke nedsætter magnetventilens funktion.

Beskyttelsesproppen fjernes fra begge ender af magnetventilen.

Magnetventilen tilsluttes til drikkevandsledningen. Pilen på undersiden af ventilen skal pege i drikkevandets flowretning.

OASE anbefaler: Magnetventilen skal monteres således, at magnetspolen vender opad. Det øger levetiden og reducerer kalk- og snavsaflejring.

G ½" - rør monteres på magnetventilens udgang (OUT).

Montagen afsluttet med et frit udløb.

D

OASE anbefaler: Led rindende vand fra et frit udløb (3) gennem et DN 50 rør (9) eller mere, eller fra et vandløb ind i bassinet.

Niveauregulator monteres

E

Alle kabler er fast forbundet med niveauregulatoren og kan ikke løsnes.

Sådan gør du:

- De 4 skruer (11) på det genemsigtige dæksel løsnes en efter en ved at dreje dem mod venstre.
- Det genemsigtige dæksel tages af (skruerne bliver siddende i dækslet).
- De fire skruer (3,5 × 30 mm) i leverancen føres gennem gennemgangsboringerne (10).
- Niveauregulatoren hænges på en egnet væg med skruer.
- Det genemsigtige dæksel sættes på igen.
- De fire skruer trykkes i en efter en, og spændes med det samme fast igen med en drejning mod højre.

Magnetventilen sluttes til niveauregulatoren



Forsigtig! Farlig elektrisk spænding!

Mulige konsekvenser: Død eller alvorlige kvæstelser.

Beskyttelsesforholdsregler:

- Sluk for apparatet før du arbejder på det.
- Magnetventilen må kun sættes i drift på den specielle apparatstikdåse.
- Stikket må kun sættes i apparatstikdåsen i spændingsløs tilstand.

Sådan gør du:

F

- Apparatets stikkontakt (14) fra magnetventilkablet sættes i den vedlagte tætning (13).
- Magnetventilstikket (12) og apparatets stikkontakt (med tætning) sættes sammen og sikres med den vedlagte skrue. Efter behov kan magnetventilstikket (12) drejes. For at gøre det løsnes den rouletterede skrue (drejes mod uret), og magnetventilstikket drejes. Til slut spændes den rouletterede skrue fast med hånden.

Sådan bestemmes begyndelsen af drikkevandseftertilførslen, og sådan monteres niveausonden

G

Drikkevandseftertilførslen aktiveres („Open“), når de lange elektroder på niveausonden ikke længere er dyppet i vand.

Drikkevandseftertilførslen afsluttes („Close“), når alle elektroder igen er dyppet i vand.

Forskellen mellem de to vandniveauer, fastlægges som forskellen Δ l mellem elektrodernes længde. Den mængde drikkevand, der skal eftertilføres, til udligning, afhænger af den aktuelle form på vandreservoiret.

Sådan gør du:

- Udlægning af kabel til niveausonden. For at undgå fejkoblinger på grund af interfererende signaler, må kablet ikke lægges sammen med andre strømførende kabler.
- Fastgørelsesflangen (16) skal kunne forskydes på niveausondens kabel. For at gøre dette drejes omløbermøtrikken (15) mod uret.
- Fastgørelsesflangen 816) monteres på et egnet sted (pæl, sten) med 2 skruer (ikke inkluderet i leveringsomfanget). OASE anbefaler: Niveausonden monteres, så den er beskyttet mod vind og bølger, for eksempel inde i et stigrør.
- Niveausonden forskydes efter den ønskede start af drikkevandseftertilførslen og hænges lodret ned i bassinet.
- Omløbermøtrikken på fastgørelsesflangen spændes fast.

Ibrugtagning



Forsigtig! Overfladen på magnetspolen kan blive meget varm ved lang tids drift.

Mulige følger: Man kan brænde sig ved at berøre den.

Beskyttelsesforholdsregler:

- Lad være med at røre ved magnetspolen.

Sådan gør du:

- Stikket sættes i stikkåsen.
Nu er apparat klar til brug.

ProfiClear Guard kontrolpanelet

	LED	Display / Funktion
 Close	lyser	Drikkevandseftertilførsel er afsluttet
 Open	lyser	Drikkevandseftertilførsel er aktiv
 Power	lyser	Strømtilførsel er etableret.
 Sens		Sensivitetsregulator til indstilling af niveausondesensivitet

Kontrol af drikkevandseftertilførselens funktion

Forudsætning:

Stikket er sat i stikkontakten, LED-lampen "Power" lyser, og niveausonden er placeret i vandet.

Sådan gør du:

- Træk niveausonden op af vandet. Konsekvens: Efter ca. 10 sekunder (tilkoblingsforsinkelse) åbnes magnetventilen. Drikkevand efterpåfyldes, og LED-lampen "Open" lyser.
- Alle niveausondens elektroder skal dyppes ned i vandet. Konsekvens: Efter ca. 10 sekunder (frakoblingsforsinkelse) lukker magnetventilen. Drikkevandsefterpåfyldningen er afsluttet, og LED-lampen "Close" lyser.

Indstilling af niveausondens sensitivitet

Hvis vandets ledeevne ændres (fx med kemiske tilsætningsstoffer), kan det være nødvendigt at justere niveausondens sensitivitet.

Forudsætning:

- Stikket er sat i.
- Niveausonden er enten dyppet i bassinet eller i en beholder med vand fra bassinet.

Sådan gør du:

- Det gennemsigtige dæksel på niveauregulatoren tages af (se kapitlet "Mekanisk installation")
- Sensivitetsregulatoren "Sens" drejes mod venstre indtil anslag. Drikkevandsefterpåfyldningen aktiveres, og LED-lampen "Open" lyser.
- Sensivitetsregulatoren "Sens" drejes langsomt mod højre, indtil efterpåfyldningen deaktiveres, og LED-lampen "Close" lyser.
- Sensivitetsregulatoren drejes ca. 1 mm mere mod højre, for at forebygge eventuelle fejl på grund af ændring af vandets ledeevne.
- Det gennemsigtige dæksel sættes på og skrues fast.

Afhjælpning af fejl

Fejl	Arsag	Afhjælpning
Magnetventilen åbner ikke	Strømmen er afbrudt	Niveaureguleringen tilslutning - kontroller forsyningsnettet
	Strømtilførsel til magnetventilen er afbrudt	Tilslutning af niveauregulering - kontroller magnetventilen
	Tilslutning af niveausonde - niveauregulering er afbrudt	Tilslutning af niveauregulering - kontroller niveausonden
	Niveausonden afgiver forkerte værdier	Kontroller niveausondens placering
	Niveausondens sensitivitet er for grov	Rens niveausondens elektroder
	Magnetventilen er defekt	Niveausondens sensitivitet indstilles finere Magnetventilen sendes til reparation hos OASE-forhandleren
Magnetventilen åbner tit	Bassinet mister vand på grund af utætheder	Kontroller om bassinet er tæt

Vedligeholdelse

- Vandstanden i bassinet og det frie udløbs og overløbs funktion skal kontrolleres regelmæssigt og flere gange om året.
- Niveausonden skal kontrolleres regelmæssigt og flere gange om året for aflejringer og eventuelt rengøres med en børste.

Reserve dele

Magnetventil (bestillingsnummer 18370)

Opbevaring/overvintring

Apparatet er ikke frostsikkert. Ved frostvejr skal niveausonden og magnetventilen fjernes. Før opbevaring skal alle dele rengøres og kontrolleres for skader.

Bortskaffelse



Dette apparat må ikke bortskaffes som husholdningens affald! Benyt venligst det dertil indrettede tilbagetagelse-system. Gør apparatet ubrugeligt først ved at skære kablet af.

Tekniske data

Magnetventil	
Tilslutning	DIN ISO 228 – G 1/2"
Trykomsråde	0,15 bar – 10 bar
Kapacitet (KV)	2,1 m ³ /h
Magnetspolens spænding og frekvens	230 V / 50 – 60 Hz
Strømförbrug	12 / 8 VA
Omgivelsestemperatur	max. +40 °C
Vandtemperatur	max. +90 °C
Beskyttelsesgrad	IP 65
Vægt	Se niveauregulator

Niveausonde	
Middeltemperatur	max. +90 °C
Beskyttelsesgrad	IP 68
Vægt	Se niveauregulator

Niveauregulator	
Vægt (totalvægt)	2,50 kg
Dimensioner (L × B × H)	120 mm × 55 mm × 111 mm
Kabellængde nettilslutning	2 m
Kabellængde magnetventil	3 m
Kabellængde niveausonde	15 m
Elektrodesignal vekselstrøm (AC)	ca. 12 V AC / 1,5 mA
Forsyningspænding vekselstrøm (AC)	230 V
Strømförbrug	max. 2,5 W
Beskyttelsesgrad	IP 65

Øversettelse av den originale bruksanvisningen

Merknader til denne bruksanvisningen

Velkommen til Oase Living Water. Med kjøpet av produktet **ProfiClear Guard** har du gjort et godt valg.

Les denne bruksanvisningen nøye og gjør deg kjent med apparatet før du tar det i bruk første gang. Alt arbeid på og med dette apparatet skal gjennomføres etter de anvisninger som foreligger.

Ta hensyn til sikkerhetsanvisningene for riktig og sikker bruk av apparatet.

Ta godt vare på denne bruksanvisningen. Hvis apparatet selges skal bruksanvisningen følge med.

Symboler i denne bruksanvisningen

Symbolene i denne bruksanvisningen har følgende betydning:



Fare for personskade ved farlig elektrisk spenning

Symboler refererer til en akutt truende fare som kan medføre alvorlige personskader eller død, dersom ikke de nødvendige forholdsregler treffes.



Fare for personskade ved en generell risikokilde

Symboler refererer til en akutt truende fare som kan medføre alvorlige personskader eller død, dersom ikke de nødvendige forholdsregler treffes.



Viktige anvisninger for feilfri funksjon.

- A Det vises til en eller flere illustrasjoner. I dette eksempelet: Det vises til illustrasjon A.

Leveringsomfang

- B

	Antall	Beskrivelse
1	1	Nivåregulator
2	1	Magnetventil
4	1	Nivåsonde
6	1	Pakning magnetventilkontakt-magnetventilplugg
7	1	Pose med festemateriell
8	1	Magnetventilplugg

Tilsiktet bruk

ProfiClear Guard, i det etterfølgende kalt "apparat", og alle andre deler i leveransen må bare bli anvendt som følger:

– Til beskyttelse av dammen mot vannmangel ved etterfylling av vann fra drikkevannet.

Følgende restriksjoner gjelder for apparatet:

- Videreføring av drikkevann til dammen må bare skje via et fritt utløp.
- Dammen må ha et flomutløp hvor overskytende vann kan føres ut.
- Drift ved overholdelse av tekniske data.
- Magnetventilen må ikke brukes som sikkerhetsventil.
- Apparatet må bare brukes med kontakter og kabler som fulgte med leveransen.

Produktbeskrivelse

Apparatet består av følgende komponenter:

A

1	Nivåregulator for behandling av nivåsonden - måleverdier og styring av magnetventilen
2	Magnetventil for etterfylling av drikkevann
4	Nivåsonde for kontroll av vannstand i dammen

Ikke en del av leveransen, men nødvendig for visse typer bruk.

3	Fritt utløp av drikkevann i en tilførselsledning til dammen
5	Dammen flyter over

Slik fungerer nivåregulatoren sammen med nivåsonden

Nivåregulatoren er festet til nivåsonden, som med sine elektroder står under vann i dammen som skal overvåkes. Den er også festet til magnetventilen.

Nivåregulatoren genererer et målesignal som overvåker den eksisterende spenningen mellom nivåsondens elektroder. Avhengig av måleverdien, åpner eller lukker nivåregulatoren magnetventilen. En forsinkelse ved inn- og utkobling i elektronikken hindrer at bølgebevegelser forårsaker uønskede bryteroperasjoner.

LED-ene i displayet til nivåregulatoren signaliserer den aktuelle tilstanden til drikkevannetterfyllingen.

Nivåsondens ømfintlighet ("sensitivitet") overfor spenningsforandring kan endres ved hjelp av nivåregulatorens sensitivitetsregulator. Fra fabrikkens side er sensitiviteten stilt inn slik at det ikke er nødvendig å endre den.

Nivåsonden drives med lavspenning på 12 V som er ufarlig for mennesker, derfor kan den brukes i svømme- og badebasseng.

Slik fungerer magnetventilen

Magnetventilen konverterer det elektriske signalet som kommer fra nivåregulatoren til en mekanisk åpne-/lukkebevegelse. I strømløs tilstand er magnetventilen lukket.

Sikkerhetsanvisninger

Firmaet har konstruert dette apparatet i henhold til dagens tekniske standard og gjeldende sikkerhetsforskrifter. Hvis apparatet brukes på feil måte eller til et formål det ikke er konstruert for, eller hvis sikkerhetsanvisningene ikke følges kan det likevel oppstå fare for personskader og materielle skader.

Av sikkerhetsgrunner må apparatet ikke brukes av barn og unge under 16 år, personer som ikke er i stand til å gjenkjenne potensielle farer, eller personer som ikke er kjent med bruksanvisningen. Barn må passes på og sikres slik at de ikke leker i nærheten av apparatet.

Farer pga. kombinasjon av vann og elektrisitet

- Kombinasjonen av vann og elektrisitet kan ved ikke forskriftsmessig tilkobling og feil håndtering føre til død eller alvorlige skader pga. elektrisk støt.

Forskriftsmessig elektrisk installasjon

- Elektriske installasjoner må være i overensstemmelse med de nasjonale monteringsbestemmelsene, og skal kun utføres av kvalifisert elektriker.
- En kvalifisert elektriker er en person som, på bakgrunn av sin faglige utdanning har kjennskap, erfaring og kompetanse og er autorisert til å vurdere og utføre arbeidet som beskrevet ovenfor. En fagpersoners arbeid omfatter også kompetanse til å oppdage mulige farer og kjennskap til lokale normer, forskrifter og bestemmelser.
- Ta kontakt med en elektriker hvis du skulle ha spørsmål eller problemer.
- Tilkobling av apparatet er kun tillatt når de elektriske dataene på apparatet og strømforsyningen stemmer overens. Apparatets data finnes på typeskiltet på apparatet, eller på emballasjen eller i denne bruksanvisningen.
- Apparatet må være sikret gjennom en jordfeilbryter med en utløserstrøm på maksimalt 30 mA.
- Nivåregulator og magnetventil skal monteres med en sikkerhetsavstand på minst 2 m til vann.
- Nivåregulator og magnetventilen må monteres slik at den er beskyttet mot sol, regn og kulde.

Forskriftsmessig drikkevanninstallasjon

- Drikkevannsinstallasjoner må være i overensstemmelse med de nasjonale monteringsbestemmelsene, og skal kun utføres av kvalifisert VVS-fagmann.
- En kvalifisert VVS-fagmann er en person som, på bakgrunn av sin faglige utdanning har kjennskap, erfaring og kompetanse og er autorisert til å vurdere og utføre arbeidet som beskrevet ovenfor. En fagpersons arbeid omfatter også kompetanse til å oppdage mulige farer og kjennskap til lokale normer, forskrifter og bestemmelser.
- Ved spørsmål og problemer må du henvende deg til en ekspert på VVS-installasjoner.
- Tilkobling av apparatet er bare tillatt når alle foreskrevne sikkerhetstiltak for drikkevann er foretatt.
- Videreføring av drikkevann til et ikke-drikkevannsystem må gjøres med et fritt utløp.

Sikker drift

- Ved defekt el-kabel eller defekte kabinett, må apparatet ikke brukes.
- Bær eller dra aldri apparatet etter den elektriske ledningen.
- Legg alle strømledninger beskyttet, slik at den ikke kan komme til skade.
- Åpne aldri apparatets kabinett eller andre deler av apparatet hvis det ikke blir uttrykkelig sagt i bruksanvisningen at man skal gjøre dette.
- Bruk kun originale reservedeler og originalt tilbehør for apparatet.
- Utfør aldri tekniske endringer på apparatet.
- Reparasjoner må kun utføres av kundeservice autorisert av OASE.
- Tilkoblingsledningene kan ikke bli erstattet. Dersom en ledning blir skadet må apparatet henholdsvis komponentene bli deponert som avfall.

Mekanisk installasjon

Montere magnetventil



Informasjon!

- Den etterfølgende beskrivelsen av installasjon av magnetventilen skal bare utføres av VVS-fagfolk.
- Overflødig vann (dammen flommer over) må hindres ved at det sørges for at damavløp eller ved at vannet kanaliseres sikkert bort på andre måter.

Slik går du frem:

- C
 - Ledningen som er ment for tilkobling til drikkevannet må skylles godt, det må ikke ligge igjen noen rester av smuss da dette kan påvirke funksjonaliteten til magnetventilen.
 - Fjern beskyttelsestappene på begge endene av magnetventilen.
 - Koble magnetventilen til drikkevannledningen. Pilen på undersiden av ventilen må peke i samme retning som gjennomstrømningen av drikkevann.
OASE anbefaler: Bygg inn magnetventilen slik at magnetspolen peker oppover. Dette øker levetiden og reduserer avleiringer fra kalk og smuss.
 - Monter G 1/2" - røret ved utgangen (OUT) på magnetventilen.
 - Avslutt monteringen med et fritt utløp.
- D
 - OASE anbefaler: La vannet som strømmer fra det frie utløpet (3) gå gjennom et rør på DIN 50 (9) eller større, eller via et bakre løp i dammen.

Montere nivåregulator

E

Alle kablene skal festes til nivåregulatoren og skal ikke kunne løsnes.

Slik går du frem:

- Løse de 4 skruene (11) på det gjennomsiktige lokket ved å dreie mot venstre.
- Ta av det gjennomsiktige dekselet (skruene blir værende i lokket).
- Før de fire skruene (3,5 × 30 mm) som ble levert med inn i gjennomgangshullene (10).
- Skru fast nivåregulatoren på en egnet vegg.
- Sett på det gjennomsiktige lokket igjen.
- Skru fast de 4 skruene igjen ved å trykke dem inn og fest dem straks ved å skru til høyre.

Koble magnetventilen til nivåregulatoren



Obs! Farlig elektrisk spenning!

Mulige konsekvenser: Død eller alvorlige skader.

Vernetiltak:

- For du starter arbeidet må du skru av nettspenningen.
- Magnetspolen må bare brukes med den spesielle apparatkontakten.
- Apparatkontakten må bare kobles til i spenningsløs tilstand.

Slik går du frem:

F

- Sett apparatkontakten (14) fra magnetventilen i vedlagte pakning (13).
- Sett sammen magnetventilplugg (12) og apparatkontakt (med pakning) og fest med vedlagte skrue. Er det behov for det, kan du skru fast magnetventilpluggen (12). Da må du løsne skruen med riflet kan (skru mot klokkeretningen) og vri på magnetventilpluggen. Deretter skrur du til riflekantskruen for hånd.

Start med å bestemme etterfylling av drikkevann og montere nivåsonde

G

Etterfylling av drikkevann er aktivert ("Open") når de lange elektrodene til nivåsonden ikke lenger står under vann.

Etterfylling av drikkevann er avsluttet ("Close") når alle elektrodene igjen står under vann.

Forskjellen mellom de to vannnivåene bestemmes ved lengdeforskjellen Δl på de to elektrodene. Drikkevannmengden som er nødvendig for å utligne forskjellen avhenger av den aktuelle formen på vannreservoaret.

Slik går du frem:

- Legg kabelaen til nivåsonden. For å unngå feilkoblinger ved feilsignaler må kabelaen ikke legges sammen med andre strømførende kabler.
- Festeflensen (16) på kabelaen til nivåsonden må kunne skyves. Deretter skrur du skrulokket (15) mot klokkeretningen.
- Fest festeflensen (16) på egnet holder(en påle, stein) med to skruer (ikke med i leveransen). OASE anbefaler: Monter nivåsonden der den er beskyttet mot vind og bølger, for eksempel innerst i et stigerør.
- Skyv nivåsonden dit du ønsker drikkevannsetterfyllingen skal begynne og heng den loddrett i dammen.
- Skru fast skrulokket til festeflensen.

Igangsetting



Obs! Overflaten til magnetspolen kan etter lengre tids drift være svært varm.

Mulig følge: Hånden kan bli forbrent ved berøring.





Vernetiltak:

- Ikke berør magnetspolen.

Slik går du frem:

- Sett støpslet i stikkkontakten.
Apparatet er nå klart til bruk.

ProfiClear Guard Betjeningspanel

	LED	Display / Funksjon
 Close	lyser	Drikkevannsetterfylling er avsluttet
 Open	lyser	Drikkevannsetterfylling er aktiv
 Power	lyser	Nettilkobling er foretatt
 Sens		Sensitivitetsregulator for innstilling av nivåsondeintensitet

Kontrollere funksjonen for etterfylling av drikkevann

Forutsetning:

Nettkontakten er koblet til, LED "Power" lyser og nivåsonden er i vannet.

Slik går du frem:

- Trekk nivåsonden ut av vannet. Deretter: Etter ca. 10 s. (innkoblingsforsinkelse) åpnes magnetventilen. Drikkevann blir etterfylt og LED "Open" lyser.
- Legg alle elektrodene til nivåsonden i vannet. Deretter: Etter ca. 10 s. (innkoblingsforsinkelse) lukkes magnetventilen. Drikkevannsetterfylling er avsluttet og LED-en "Close" lyser.

Still inn sensitiviteten på nivåsonden

En endret ledeevne i vannet (f.eks. ved tilsetning av kjemiske midler) kan gjøre at det er nødvendig å justere sensitiviteten på nivåsonden.

Forutsetning:

- Nettpluggen står i.
- Nivåsonden er verken i dammen eller dyppet i en beholder med vann fra dammen.

Slik går du frem:

- Ta av det gjennomsiktige lokket til nivåregulatoren (se kapitlet "Mekanisk installasjon")
- Skru sensitivitetsregulatoren "Sens" mot venstre til anslag.
- Drikkevannsetterfylling er aktivert og LED-en "Open" lyser.
- Skru sensitivitetsregulatoren "Sens" langsomt mot høyre til etterfyllingen blir deaktivert og LED "Close" lyser.
- Skru sensitivitetsregulatoren ytterligere ca. 1 mm mot høyre, slik at du forebygger evt. feil som følge av endringer vanngjennomstrømningen.
- Sett på det gjennomsiktige lokket og skru fast.

Feilretting

Feil	Arsak	Utbedring
Magnetventilen åpner seg ikke	Strømbrudd	Sjekk koblingen nivåregulator - strømmett
	Brudd på strømtilførsel til magnetventilen	Sjekk koblingen nivåregulator - strømmett
	Brudd på koblingen nivåsonde - nivåregulator	Sjekk koblingen nivåregulator - nivåsonde
	Nivåsonden sender feil verdier	Sjekk plasseringen til nivåsonden
		Rengjør elektrodene på nivåsonden
		Sensitiviteten på nivåsonden er for grov
	Magnetventil defekt	Send inn magnetventilen til en OASE-forhandler
Magnetventilen åpnes for ofte	Dammen mister vann fra uttetheter	Sjekk om dammen er tett

Vedlikehold

- Dammens vannstand må sjekkes regelmessig og flere ganger i året; sjekk også funksjonalitet, om vannet flyter fritt eller om det flommer over.
- Regelmessig og flere ganger i året må det sjekkes for avleiringer på nivåsonden og evt. rengjøre med en børste.

Reservedeler

Magnetventil (bestillingsnummer 18370)

Lagring/overvintring

Enheten er ikke frostsikker. Ved frost må nivåsonden og magnetventilen fjernes. Før de legges i opplag må alle bestanddeler rengjøres og sjekkes for skader.

Kassering



Apparatet skal ikke kasseres som husholdningsavfall! Bruk de fastsatte ordninger for tilbakelevering. Gjør først apparatet ubrukelig ved å kutte av kableten.

Tekniske data

Magnetventil	
Tilkobling	DIN ISO 228 – G 1/2"
Trykkområde	0,15 bar – 10 bar
Gjennomstrømning (KV)	2,1 m ³ /h
Spenning og frekvens på magnetspolen	230 V / 50 – 60 Hz
Inngangseffekt	12 / 8 VA
Omgivelsestemperatur	maks. +40 °C
Vanntemperatur	maks. +90 °C
Beskyttelsestype	IP 65
Vekt	se nivåregulator

Nivåsonde	
Mediumtemperatur	maks. +90 °C
Beskyttelsestype	IP 68
Vekt	se nivåregulator

Nivåregulator	
Vekt (totalvekt)	2,50 kg
Mål (L × B × H)	120 mm × 55 mm × 111 mm
Kabellengde nettilkobling	2 m
Kabellengde magnetventil	3 m
Kabellengde nivåsonde	15 m
Elektrodesignal vekselstrøm (AC)	ca. 12 V AC / 1,5 mA
Tilførselsspenning vekselstrøm (AC)	230 V
Inngangseffekt	maks. 2,5 W
Beskyttelsestype	IP 65

Översättning av originalbruksanvisningen

Information om denna bruksanvisning

Välkommen till OASE Living Water. Med din nya produkt **ProfiClear Guard** har du gjort ett bra val.

Läs igenom bruksanvisningen noggrant före första användningstillfället och ta reda på hur apparaten fungerar. Alla slags arbeten som utförs på denna apparat får endast genomföras enligt föreliggande instruktioner.

Beakta noga säkerhetsanvisningarna, de är en förutsättning för korrekt och säker användning.

Förvara denna bruksanvisning på ett säkert ställe. Om apparaten byter ägare måste även bruksanvisningen följa med.

Symboler i denna bruksanvisning

Symbolerna som används i denna bruksanvisning har följande betydelse:



Risk för personskador på grund av farlig elektrisk spänning

Symbolen står för en överhängande fara, som kan leda till dödsfall eller allvarliga personskador, om inte lämpliga åtgärder vidtas.



Risk för personskador på grund av en allmän riskkälla

Symbolen står för en överhängande fara, som kan leda till dödsfall eller allvarliga personskador, om inte lämpliga åtgärder vidtas.



Viktig upplysning för störningsfri funktion.

- B Hänvisning till en eller flera bilder. I detta exempel: Hänvisning till bild A.

Leveransomfattning

- B

	Antal	Beskrivning
1	1	Nivåregulator
2	1	Magnetventil
4	1	Nivåsond
6	1	Tätning magnetventiluttag-magnetventilstickkontakt
7	1	Förpackning med fästmaterial
8	1	Magnetventiluttag

Ändamålsenlig användning

ProfiClear Guard, i fortsättningen kallad "apparat", och alla andra delar som ingår i leveransen får uteslutande användas enligt följande:

- Som skydd för en damm mot vattenförlust genom vattenmatning från dricksvattenätet.

För apparaten gäller följande begränsningar:

- Dricksvattnet får endast ledas tillbaka till dammen via ett fritt utlopp.
- Dammen måste ha ett utlopp så överflödigt vatten kan mynna ut i avloppsätet.
- Drift under iakttagande av tekniska data.
- Magnetventilen får inte användas som säkerhetsventil.
- Apparaten får endast köras med det medföljande uttaget och den medföljande kabeln.

Produktbeskrivning

Apparaten består av följande komponenter:

A

1	Nivåregulator för justering av nivåsonden - mätvärden och styrning av magnetventilen
2	Magnetventil för dricksvattenmatning
4	Nivåsond för kontroll av dammens vattenstånd

Ingår inte i leveransen men kan uteslutas vid ändamålsenlig användning:

3	Fritt utlopp för dricksvatten i en tillledning till dammen
5	Utlopp för överflöd från dammen

Så fungerar nivåregulatorn tillsammans med nivåsonden

Nivåregulatorn är kopplad till nivåsonden som är neddoppad i dammen som övervakas. Den andra anslutningen går till magnetventilen.

Nivåregulatorn genererar en mätsignal som övervakar spänningen som uppstår mellan nivåsondens elektroder. Beroende på mätvärdet öppnar eller stänger nivåregulatorn magnetventilen. Tillslags- och avstängningsfördröjningen i elektroniken förhindrar att oönskade på- och avslagningar utlöser vågrörelser.

LED-lamporna på nivåregulatorns display signalerar dricksvattenmatningens aktuella tillstånd.

Nivåsondens känslighet ("Känslighet") för en förändring i spänningen kan justeras via en känslighetsregulator i nivåregulatorn. Känsligheten är förinställd på ett sätt så att en ändring inte är nödvändig.

Eftersom nivåsonden drivs med en låg spänning på 12 V får den användas i badvatten.

Så fungerar magnetventilen

Magnetventilen omvandlar den elektriska signalen från nivåregulatorn till en mekanisk öppnings- och stängningsrörelse. I strömlöst tillstånd är magnetventilen stängd.

Säkerhetsanvisningar

Apparaten har byggts efter rådande teknik och säkerhetsföreskrifter. Trots detta kan fara för personer och materiella värden utgå från denna apparat om den används på olämpligt sätt eller i strid mot avsett användningssyfte, eller om säkerhetsanvisningarna missaktas.

Av säkerhetsskäl får barn och ungdomar under 16 år, samt personer som inte kan känna igen möjliga faror eller inte känner till denna bruksanvisning, inte använda denna apparat! Barn måste övervakas, för att säkerställa att de inte leker med apparaten.

Faror vid kombination av vatten och elektricitet

– Om anslutningen inte har utförts på föreskrivet sätt eller om apparaten hanteras på olämpligt sätt kan kombinationen av vatten och elektricitet leda till dödsolyckor eller allvarliga personskador pga. elektriska slag.

Elektrisk installation enligt föreskrift

- Elektriska installationer måste ha utförts i enlighet med nationella bestämmelser och får endast utföras av en behörig elinstallatör.
- En behörig elinstallatör är en person som till följd av sin yrkesutbildning, kunskap och erfarenhet både kan och är berättigad att bedöma och genomföra tilldelade arbetsuppgifter. Sådana arbetsuppgifter som utförs av behörig personal omfattar även förmågan att identifiera möjliga faror samt att beakta gällande regionala och nationella standarder, föreskrifter och bestämmelser.
- Om frågor eller problem uppstår måste du kontakta en elinstallatör.
- Apparaten får endast anslutas om de elektriska data som gäller för apparaten stämmer överens med strömförsörjningen. Apparatsens data anges på typskylten på apparaten, på förpackningen eller i denna bruksanvisning.
- Apparaten måste vara ansluten till en jordfelsbrytare vars dimensionerade felström uppgår till max. 30 mA.
- Montera nivåregulatorn och magnetventilen med ett säkerhetsavstånd på minst 2 meter till vattnet.
- Montera nivåregulatorn och magnetventilen på ett sätt så att de skyddas från sol, regn och frost.

Dricksvatteninstallation enligt föreskrifter

- Dricksvatteninstallationer måste följa de nationella bestämmelserna och får endast installeras av en fackman som utbildats för dricksvatteninstallationer.
- En behörig fackman för dricksvatteninstallationer är en person som till följd av sin yrkesutbildning, kunskap och erfarenhet både kan och är berättigad att bedöma och genomföra tilldelade arbetsuppgifter. Sådana arbetsuppgifter som utförs av behörig personal omfattar även förmågan att identifiera möjliga faror samt att beakta gällande regionala och nationella standarder, föreskrifter och bestämmelser.
- Om frågor eller problem uppstår måste du kontakta en fackman för dricksvatteninstallationer.
- Anslutning av apparaten är endast tillåten när alla föreskrivna skyddsåtgärder för dricksvattnet har följts.
- Vidareledning av dricksvattnet till ett icke-dricksvattensystem får bara göras via ett fritt utlopp.

Säker drift

- Apparaten får inte användas om kablarna eller kåpan är defekt.
- Bär inte och dra inte apparaten i elkabeln.
- Dra samtliga kablar så att de är skyddade och inte kan skadas. Dessutom måste det uteslutas att personer kan snava över kablarna.
- Öppna aldrig apparatens kåpa eller tillhörande delar, såvida detta inte uttryckligt anges i bruksanvisningen.
- Använd endast originalreservdelar och -tillbehör till apparaten.
- Gör aldrig några tekniska ändringar på apparaten.
- Låt endast behöriga OASE -kundtjänstverkstäder reparera apparaten.
- Elkablarna kan inte bytas ut. Om en kabel har skadats måste apparaten eller komponenten skrotas.

Mekanisk installation

Montera magnetventilen



Obs!

- Installeringen av magnetventilen som beskrivs nedan får endast utföras fackmän som utbildats för dricksvatteninstallationer.
- Överflödigt vatten (dammen svämmar över) måste mynna ut genom ett överflödesrör eller genom annan lämplig skyddsåtgärd i avloppsnätet.

Gör så här:

- C
 - Spola noggrant dricksvattentilledningen för anslutningen så att inga smutspartiklar stör magnetventilens funktion.
 - Ta bort skyddspluggarna i båda ändarna på magnetventilen.
 - Anslut magnetventilen till dricksvattentilledningen. Pilen på undersidan av ventilen måste vara i samma riktning som dricksvattnets flöde.
OASE rekommenderar: Installera magnetventilen uppåt. Detta ökar livslängden och minskar kalk- och smutsavlagringar.
 - Montera magnetventilens G 1/2" - rör till utgången (OUT).
 - Avsluta monteringen med ett fritt utlopp.
- D
 - OASE rekommenderar: Led vattnet som flödar ur det fria utloppet (3) genom ett DN 50-rör (9) eller större eller genom en bäckränna i dammen.

Montera nivåregulatorn

E

Alla kablar är fast förbundna med nivåregulatorn och kan inte lossas.

Gör så här:

- det genomskinliga lockets 4 skruvar (11) genom att skruva dem åt vänster.
- Avlägsna det genomskinliga locket (skruvarna sitter kvar i locket).
- För de fyra skruvarna (3,5 × 30 mm) (som inte medföljer i leveransen) genom borrhålen (10).
- Skruva fast nivåregulatorn på en lämplig vägg.
- Sätt tillbaka det genomskinliga locket.
- Skruva fast de 4 skruvarna genom att trycka in dem och skruva dem åt höger.

Anslut magnetventilen till nivåregulatorn



Varning! Farlig elektrisk spänning!

Möjliga följder: Dödsolyckor eller allvarliga personskador.

Skyddsåtgärder:

- Innan man utför arbeten på apparaten ska nätspänningen kopplas ur.
- Magnetventilen får endast köras med det tillhörande apparatuttaget.
- Apparatuttaget får endast bli inkopplat i spänningslöst tillstånd.

Gör så här:

F

- Installera magnetventilens apparatuttag (14) i den medföljande packningen (13).
- Koppla samman magnetventilkontakten (12) och apparatuttaget (med packning) och skruva fast dem med de medföljande skruvarna.
Vid behov kan magnetventilkontakten (12) vridas. För att göra detta, lossa den lettrade skruven (vrid motsols) och vrid magnetventilkontakten. Skruva sedan fast de lettrade skruvarna ordentligt.

Fastställ dricksvattenmatningens början och montera nivåsonden

G

Dricksvattenmatningen aktiveras ("Open") när nivåsondens långa elektroder inte längre är neddoppade i vattnet.

Dricksvattenmatningen avslutas ("Close") när alla elektroder doppas ner i vattnet igen.

Skillnaden mellan båda vattennivåerna fastställd genom elektrodernas längdskillnad ΔI . De utjämnande dricksvattenmängderna som matas beror på vattenreservoarens aktuella tillstånd.

Gör så här:

- Installera nivåsondens kabel. För att undvika felkopplingar p.g.a. störningssignaler, lägg inte kabeln tillsammans med andra strömförande kablar.
- Förflytta fästflänsen (16) på nivåsondens kabel. För att göra detta, vrid överfallsmuttern (15) motsols.
- Montera fästflänsen (16) på ett lämpligt stöd (stolpe, sten) med 2 skruvar (medföljer ej i leveransen).
OASE rekommenderar: Montera nivåsonden så att den skyddas mot vind och vågor, t.ex. inuti ett stigrör.
- Förflytta nivåsonden till önskat startläge för dricksvattenmatningen och häng den lodrätt i dammen.
- Skruva fast överfallsmuttern på fästflänsen.

Driftstart



Varning! Magnetspolens översida kan bli mycket varm vid längre drift.

Möjlig följd: Händer kan skällas vid beröring.

Skyddsåtgärder:

- Berör inte magnetspolen.

Gör så här:

- stickkontakten i stickuttaget.
Apparaten är klar för användning.

ProfiClear Guard-kontrollpanelen

	LED	Display/funktion
 Close	lyser	Dricksvattenmatningen är avslutad
 Open	lyser	Dricksvattenmatningen är aktiv
 Power	lyser	Nätanslutning har upprättats
 Sens		Känslighetsregulator för inställning av nivåsondkänslighet

Kontrollera dricksvattenmatningens funktionsduglighet.

Förutsättning:

När stickkontakten ansluts lyser LED-lampan "Power" och nivåsonden befinner sig i vattnet.

Gör så här:

- Dra upp nivåsonden ur vattnet. Konsekvens: Efter ca. 10 s (tillslagsfördröjning) öppnas magnetventilen. Dricksvatten börjar matas och LED-lampan lyser "Open".
- Nivåsondens alla elektroder ska doppas ner i vattnet. Konsekvens: Efter ca. 10 s (avstängningsfördröjning) stängs magnetventilen. Dricksvattenmatningen avslutas och LED-lampan lyser "Close".

Ställa in nivåsondens känslighet

Förändras vattnets ledningsförmåga (t.ex. p.g.a. kemiska tillsatser) kan nivåsondens känslighet justeras efter detta.

Förutsättning:

- Stickkontakten ska sitta i.
- nivåsonden ska vara neddoppad antingen i dammen eller i en behållare med vatten från dammen.

Gör så här:

- Avlägsna det genomskinliga locket på nivåregulatorn (se kapitlet "Mekanisk installation")
- Vrid känslighetsregulatorn "Sens" mot vänster så långt det går.
Dricksvattenmatningen aktiveras och LED-lampan lyser "Open".
- Vrid känslighetsregulatorn långsamt till höger tills matningen deaktiveras och LED-lampan lyser "Close".
- Vrid känslighetsregulatorn ca. 1 mm till höger för att undvika eventuella störningar p.g.a. förändringar i vattnets ledningsförmåga.
- Sätt på det genomskinliga locket och skruva fast det.

Störningsåtgärder

Störning	Orsak	Åtgärd
Magnetventilen öppnas inte	Nätanslutningen har avbrutits	Anslutning av nivåregulator - kontrollera nätet
	Strömtilförseln till magnetventilen har avbrutits	Anslutning av nivåregulator - kontrollera magnetventilen
	Anslutning av nivåsond - nivåregulator har avbrutits	Anslutning av nivåregulator - kontrollera nivåsonden
	Nivåsonden visar felaktiga värden	Kontrollera positioneringen av nivåsonden Rengör nivåsondens elektroder
	Nivåsondens känslighet är för hög	Finjustera nivåsondens känslighet
Magnetventilen är defekt	Skicka magnetventilen på lagning hos en OASE-återförsäljare	
Magnetventilen öppnas ofta	Dammen förlorar vatten p.g.a. en läcka	Kontrollera dammen för vattentätthet

Underhåll

- Kontrollera dammens vattenstånd och det fria utloppets och överflödesutloppets funktionsduglighet regelbundet och flera gånger per år.
- Kontrollera nivåsonderna regelbundet och flera gånger per år efter avlagringar och rengör eventuellt med en borste.

Reservdelar

Magnetventil (beställningsnummer 18370)

Förvaring / Lagring under vintern

Apparaten är inte frosttålig. Vid frost måste nivåsonden och magnetventilen avlägsnas. Rengör alla beståndsdelar och kontrollera efter skador innan de magasinerar.

Avyttring



Denna apparat får inte kastas i hushållssoporna! Lämna in apparaten till ett erkänt insamlingsställe. Klipp av kabeln så att apparaten inte längre kan tas i drift.

Tekniska data

Magnetventil	
Anslutning	DIN ISO 228 – G 1/2"
Tryckområde	0,15 bar – 10 bar
Genomflöde (KV)	2,1 m ³ /h
Magnetspolens och spänningens frekvens	230 V / 50 – 60 Hz
Effekt	12 / 8 VA
Omgivnings-temperatur	max. +40 °C
Vattentemperatur	max. +90 °C
Kapslings-klass	IP 65
Vikt	se nivåregulator

Nivåsond	
Mediumtemperatur	max. +90 °C
Kapslings-klass	IP 68
Vikt	se nivåregulator

Nivåregulator	
Vikt (totalvikt)	2,50 kg
Mått (L × B × H)	120 mm × 55 mm × 111 mm
Kabellängd för nätanslutning	2 m
Kabellängd för magnetventil	3 m
Kabellängd för nivåsond	15 m
Elektrosignal för växelström (AC)	ca. 12 V AC / 1,5 mA
Försörjningsspänning för växelström (AC)	230 V
Effekt	max. 2,5 W
Kapslings-klass	IP 65

Alkuperäisen käyttöohjeen käännös

Ohjeita tähän käyttöohjeeseen

Tervetuloa OASE Living Water -yhteykseen. Tällä ostoksella **ProfiClear Guard** olette tehnyt hyvän valinnan.

Lukekaa tämä käyttöohje huolellisesti läpi ennen laitteen ensimmäistä käyttöä ja tutustukaa laitteeseen. Kaikki tätä laitetta koskevat työt ja työt tällä laitteella saa suorittaa vain kyseessä olevan ohjeen mukaan.

Noudattakaa ehdottomasti oikean ja turvallisen käytön ohjeita.

Säilyttäkää tämä käyttöohje huolellisesti! Jos laite vaihtaa omistajaa, antakaa käyttöohje eteenpäin.

Tämän ohjeen symbolit

Tässä käyttöohjeessa käytetyillä symboleilla on seuraavanlainen merkitys:



Henkilövahinkojen vaara vaarallisen sähköjännitteen johdosta

Symboli kiinnittää huomiota välittömästi uhkaavaan vaaraan, jonka seurauksena voi olla kuolema tai loukkaantuminen, kun tarvittaviin toimenpiteisiin ei ole ryhdytty.



Henkilövahinkojen vaara yleisten vaaralähteiden johdosta

Symboli kiinnittää huomiota välittömästi uhkaavaan vaaraan, jonka seurauksena voi olla kuolema tai loukkaantuminen, kun tarvittaviin toimenpiteisiin ei ole ryhdytty.



Tärkeä ohje häiriöttömään toimintaan.

- A Viittaus yhteen tai useampaan kuvaan. Tässä esimerkissä: Viittaus kuvaan A.

Toimituksen sisältö

- B

	Määrä	Kuvaus
1	1	Tasonkorkeudensäädin
2	1	Magneettiventtiili
4	1	Tasonkorkeudenanturi
6	1	Magneettiventtiilipistorasian-magneettiventtiilipistokkeen tiiviste
7	1	Kiinnitysmateriaalipussi
8	1	Magneettiventtiilipistorasia

Määräystenmukainen käyttö

ProfiClear Guard, nimitetään jatkossa "laitteeksi", ja kaikkia muita toimituksen osia saadaan käyttää yksinomaan, kuten seuraavassa esitetään:

- Lammikon suojana vedenpuutteelta syöttämällä vettä juomavesiverkosta.

Laitteelle ovat voimassa seuraavat rajoitukset:

- Juomaveden eteenpäin johtaminen lammikkoon vain vapaan uloslähdön kautta.
- Lammikossa täytyy olla ylivuotoputki ylimääräisen veden johtamiseksi pois viemärintiini.
- Teknisten tietojen käyttö ja noudattaminen.
- Magneettiventtiiliä ei saa käyttää turvaventtiilinä.
- Käytä laitetta ainoastaan mukana toimitetuilla pistokkeilla ja kaapeleilla.

Tuotekuvaus

Laite koostuu seuraavista osista:

A

1	Tasonkorkeussäädin tasonkorkeusanturin-mitta-arvojen käsittelyyn ja magneettiventtiin ohjaukseen
2	Magneettiventtiili juomaveden syöttämiseen
4	Tasonkorkeusanturi vedentason kontrollointiin lammikossa

Ei sisälly toimitukseen, mutta välttämätön määräystenmukaiseen käyttöön:

3	Vapaa juomaveden juoksu syöttöjohdossa lammikkoon
5	Lammikon ylivuoto

Näin toimii tasonkorkeussäädin tasonkorkeusanturin yhteydessä

Tasonkorkeudensäädin on kytketty tiukasti tasonkorkeusanturiin, joka on upotettu elektrodiensa kanssa tarkkailtavaan lammikkoon. Toinen kytkentä on magneettiventtiilille.

Tasonkorkeudensäädin tuottaa mittasignaalin, jolla valvotaan olemassa olevaa jännitettä tasonkorkeusanturin elektrodien välissä. Mitta-arvosta riippuen magneettiventtiin tasonsäädin avautuu tai sulkeutuu. Päälle- ja pois päältä -kytkemisviive elektroniikassa estävät aaltoliikkeitä saamasta aikaan ei-toivottuja kytkentätapahtumia.

LEDit tasonkorkeudensäätimen näytössä antavat merkin kulloisestakin juomavedensyötön tilasta.

Tasonkorkeudenanturin herkkyyttä jännitteenmuutokselle voidaan muuttaa herkkyyssäätimen avulla tasonkorkeudensäätimessä. Herkkyys on säädetty tehtaalla niin, että muuttaminen ei ole tarpeellista.

Tasonkorkeusanturia käytetään ihmisille vaarattomalla pienjännitteellä 12 V. Sitä saa siksi käyttää uima- ja kylpylammikoissa.

Näin toimii magneettiventtiili

Magneettiventtiili muuttaa tasonkorkeudensäätimeltä peräisin olevan sähkösignaalin mekaaniseksi avaus- ja sulkuilikeeksi. Virrattomassa tilassa magneettiventtiili on suljettu.

Turvaohjeet

Laite on rakennettu alan uusimman tekniikan ja voimassa olevien turvallisuusmääräysten mukaan. Siitä huolimatta laite voi aiheuttaa vaaraa henkilöille ja esineille, jos laitetta käytetään epäasianmukaisesti tai käyttötarkoituksen vastaisesti tai jos turvaohjeita ei huomioida.

Turvallisuussyistä tätä laitetta eivät saa käyttää lapset, alle 16-vuotiaat nuoret, eivätkä henkilöt, jotka eivät kykene tunnistamaan mahdollisia vaaroja, tai eivät tunne tätä käyttöohjetta. Lapsia on valvottava, jotta he eivät leiki laitteella.

Veden ja sähkön yhdistämisen aiheuttamat vaarat

– Veden ja sähkön yhdistämisen aiheuttama sähköisku voi johtaa kuolemaan tai vakavaan tapaturmaan, ellei sähköä liitetä määräysten mukaisesti tai jos yhdistelmää käytetään asiattomalla tavalla.

Määräystenmukainen sähköasennus

- Sähköasennusten on vastattava kansallisia asennusmääräyksiä ja ne saa tehdä vain sähköalan ammattilainen.
- Henkilö on sähköalan ammattilainen, kun hän ammatillisen koulutuksensa, tietojensa ja kokemuksensa perusteella on kykenevä ja oikeutettu tekemään ja arvioimaan hänelle annettuja töitä. Työnteko ammatillaisena pitää sisällään myös mahdollisten vaarojen tunnistamisen sekä asiaankuuluvien paikallisten ja kansallisten normien, sääntöjen ja määräysten huomioon ottamisen.
- Jos sinulla on kysymyksiä tai ongelmia, käänny oman sähköalan ammattilaisesi puoleen.
- Laitteen liittäminen on sallittua vain, kun laitteen ja virransyötön sähköiset tiedot ovat yhtäpitäviä. Laitetiedot ovat laitteen tyyppikilvessä tai pakkauksessa tai tässä käyttöohjeessa.
- Laite on varmistettava vikavirtasuojalaitteistolla, jonka nimellisvikavirta on enintään 30 mA.
- Asenna tasonkorkeudensäädin ja magneettiventtiili vähintään 2 m:n turvaetäisyydelle vedestä.
- Asenna tasonkorkeussäädin ja magneettiventtiili suojaan auringolta, sateelta ja pakkaselta.

Määräystenmukainen juomavesiasennus

- Juomavesiasennusten on vastattava kansallisia asennusmääräyksiä ja ne saa tehdä vain juomavesiasennusten ammattilainen.
- Henkilö on juomavesiasennusten ammattilainen, kun hän ammatillisen koulutuksensa, tietojensa ja kokemuksensa perusteella on kykenevä ja oikeutettu arvioimaan ja tekemään hänelle annettuja töitä. Työnteko ammattilaisena pitää sisällään myös mahdollisten vaarojen tunnistamisen sekä asiaankuuluvien paikallisten ja kansallisten normien, sääntöjen ja määräysten huomioon ottamisen.
- Jos sinulla on kysymyksiä tai ongelmia, käännä oman juomavesiammattilaisesi puoleen.
- Laitteen liittäminen on sallittua vain, kun kaikkia edellä mainittuja toimenpiteitä juomaveden suojaamiseksi noudatetaan.
- Juomaveden eteenpäin johtaminen ei-juomavesijärjestelmään saa seurata vain vapaan uloslähdön kautta.

Turvallinen käyttö

- Laitetta ei saa käyttää rikkinäisellä laitekotelolla tai rikkinäisin sähköjohdoin.
- Älä kannata tai vedä laitetta liitosjohdosta.
- Vedä kaikki johdot suojattuina niin, että niiden vahingoittuminen on poissuljettu ja kukaan ei voi niihin kompastua.
- Älä koskaan avaa laitteen koteloa tai laitteeseen kuuluvia osia, jos tähän ei nimenomaan viitata käyttöohjeessa.
- Käytä laitteessa ainoastaan alkuperäisiä varaosia tai varusteita.
- Älä koskaan tee laitteelle teknisiä muutoksia.
- Anna ainoastaan OASE:n valtuuttaman asiakaspalvelun suorittaa korjaustoimenpiteet.
- Verkkojohdon vaihtaminen uuteen ei ole mahdollista. Laite tai osa tulee poistaa käytöstä, jos johto on vahingoittunut.

Mekaaninen asennus

Asenna magneettiventtiili



Huomautus!

- Seuraavassa kuvatus magneettiventtiilin asennuksen saa tehdä vain juomaveden asennuksen ammattilainen.
- Ylivuotavan veden (lammikko vuotaa yli) täytyy voida virrata pois lammikon poistoputken tai jonkin muunlaisen sopivan suojatoimenpiteen kautta viemäröintiin.

Toimit näin:

- C
- Läpihuuhtele hyvin liitäntään suunniteltu juomavesisyöttöjohto, jotteivät likajäämät haittaa magneettiventtiilin toimintaa.
 - Poista suojatulpat molemmista magneettiventtiilin päistä.
 - Liitä magneettiventtiili juomavesisyöttöjohtoon. Nuolen venttiilin alapuolella täytyy näyttää juomaveden läpivirtaussuuntaan.
OASE suosittelee: Asenna magneettiventtiili siten, että magneetikela osoittaa ylöspäin. Tämä pidentää elinikää ja vähentää kalkki- ja likasaostumia.
 - Asenna G 1/2" -putki magneettiventtiilin uloslähtöön (OUT).
 - Liitä asennus vapaalla virtauksella.
- D
- OASE suosittelee: Johda vapaasta lähtöaukosta (3) virtaava vesi DN 50 putken (9) tai suuremman, tai purovirtauksen avulla takaisin lampeen.

Asenna tasonkorkeuden säädin

E

Kaikki kaapelit on kytketty tasonkorkeudensäätimen kanssa tiukasti ja ne eivät voi irrota.

Toimit näin:

- Irrota vuorotellen 4 läpinäkyvän kannen ruuvia (11) vasemmalle kiertämällä.
- Irrota läpinäkyvä kansi (ruuvit jäävät kanteen).
- Ohjaa toimituksen mukana olleet neljä ruuvia (3,5 × 30 mm) läpivientaukkojen (10) läpi.
- Ruuvaa tasonkorkeussäädin sopivaan seinään.
- Aseta läpinäkyvä kansi jälleen päälle.
- Kiristä vuorotellen 4 ruuvia painamalla sisään ja samanaikaisesti oikealle kiertämällä.

Liitä magneettiventtiili tasonkorkeudensäätimeen.



Huomio! Vaarallinen sähköjännite!

Mahdollisia seuraamuksia: kuolema tai vaikea loukkaantuminen.

Suojatoimenpiteet:

- Ennen kuin työskentelet laitteella, katkaise laitteesta virta.
- Magneettiventtiiliä saa käyttää vain erityisessä laitepistorasiassa.
- Laitepistorasiaan saa kytkeä vain jännitteettömässä tilassa.

Toimit näin:

F

- Aseta magneettiventtiiliikaapelin laitepistorasia (14) mukana olevaan tiivisteeseen (13).
- Työnnä magneettiventtiilipistoke (12) ja laitepistorasia (tiivisteeseen kanssa) yhteen ja varmista mukana olevalla ruuvilla.
- Tarvittaessa voidaan kiertää magneettiventtiilipistoke (12). Irrota sitä varten pyälletty ruuvi (pyöräytys vastapäivään) ja kierrä magneettiventtiilipistoke. Kiristä seuraavaksi pyälletty ruuvi käsin.

Määritä juomavesisyötön alku ja asenna tasonkorkeusanturi

G

Juomavedensyöttö otetaan käyttöön (Open), kun pitkät tasonkorkeusanturin elektrodit eivät enää ole uponneena vedessä.

Juomavedensyöttö lopetetaan (Close), kun kaikki elektrodit ovat jälleen upoksissa vedessä.

Ero molempien vedenkorkeuksien välillä määrätään elektrodien pituuserolla Δ I. Tasapainotukseen syötetty juomaveden määrä riippuu kulloisestakin vesialtaan muodosta.

Toimit näin:

- Vedä tasonkorkeusanturin kaapeli. Vältä ääksesi väärikytkentää häiriösignaalien johdosta älä vedä kaapelia yhdessä muiden sähköä johtavien kaapelien kanssa.
- Tee kiinnitysmuhvi (16) tasonkorkeusanturin kaapeliin päällä siirrettäväksi. Kierrä sitä varten liitosmutteria (15) vastapäivään.
- Asenna kiinnitysmuhvi (16) sopivaan kannattimeen (paalu, kivi) 2 ruuvilla (ei sisälly toimitukseen). OASE suosittelee: Asenna tasonkorkeusanturi tuulelta ja aalloilta suojatuksi, esimerkiksi nousuputken sisälle.
- Siirrä tasonkorkeusanturia halutun juomavesisyötön alun mukaisesti ja ripusta kohtisuoraan lammikkoon.
- Kiristä liitosmutteri kiinnitysmuhvissa.

Käyttöönotto



Huomio! Magneettikelan pinta voi tulla pidemmällä käytöllä hyvin kuumaksi. Mahdollinen seuraus: Käsi voi kosketettaessa palaa.

Suojatoimenpiteet:

- Älä koske magneettikelaa.

Toimit näin:

- Työnnä verkkopistoke pistorasiaan.
Laite on nyt käyttövalmis.

ProfiClear Guard -ohjauskeskittä

	LED	Näyttö / Toiminto
 Close	palaa	Juomavesisyöttö on lopetettu
 Open	palaa	Juomavesisyöttö on päällä
 Power	palaa	Verkkoliitäntä on yhdistetty
 Sens		Herkkyysäädin pinnankorkeusanturin herkkyydelle

Tarkista juomavedensyötön toiminto

Edellytys:

Verkkopistoke on kiinnitetty seinään, Power-LED palaa ja tasonkorkeusanturi on vedessä.

Toimit näin:

- Vedä tasonkorkeusanturi pois vedestä. Seuraus: Noin 10 s jälkeen (päällekytkemisviive) avautuu magneettiventtiili. Juomavettä syötetään ja Open-LED palaa.
- Upota kaikki tasonkorkeusanturin elektrodit veteen. Seuraus: Noin 10 s jälkeen (pois päältä -kytkemisviive) sulkeutuu magneettiventtiili. Juomavedensyöttö on lopetettu ja Close-LED palaa.

Säädä tasonkorkeusanturin herkkyys

Veden muuttunut johtavuus (esim. kemiallisten lisäaineiden johdosta) voi tehdä tarpeelliseksi tasonkorkeusanturin herkkyyden säätämisen.

Edellytys:

- Verkkopistoke on kytketty seinään.
- Tasonkorkeusanturi on upotettu joko lammikkoon tai säiliöön, jossa on vettä lammikosta.

Toimit näin:

- Irrota tasonkorkeusanturin läpinäkyvä kansi (katso luku Mekaaninen asennus)
- Kierrä herkkyysäädin Sens aina vasempaan vasteeseen saakka.
Juomavedensyöttö otetaan käyttöön ja Open-LED palaa.
- Kierrä herkkyysäädintä Sens hitaasti oikealle, kunnes syöttö poistetaan käytöstä ja Close-LED palaa.
- Kierrä herkkyysäädintä n. 1 mm jälleen oikealle ehkäistäksesi mahdolliset häiriöt vedenjohtavuuden muutoksien johdosta.
- Aseta läpinäkyvä kansi päälle ja ruuvaa tiukkaan.

Häiriönpoisto

Häiriö	Syy	Korjaus
Magneettiventtiili ei aukea	Verkkoliitäntä katkennut	Tarkista liitäntä tasonkorkeussäädin - verkko
	Sähkönsyöttö magneettiventtiilille katkennut	Tarkista liitäntä tasonkorkeussäädin - magneettiventtiili
	Liitäntä tasonkorkeusanturi - tasonkorkeussäädin katkennut	Tarkista liitäntä tasonkorkeussäädin - tasonkorkeusanturi
	Tasonkorkeusanturi lähettää vääriä arvoja	Tarkista tasonkorkeusanturin sijainti
	Tasonkorkeusanturin herkkyys liian korkea	Puhdista tasonkorkeusanturin elektrodit
	Magneettiventtiili viallinen	Säädä tasonkorkeusanturin herkkyys tarkemmaksi
Magneettiventtiili avautuu usein	Lampi menettää vettä vuotavan kohdan johdosta	Tarkista lammen tiiviys

Huolto

- Tarkasta säännöllisesti ja useita kertoja vuodessa lammikon vedentaso ja vapaan uloslähdön ja ylivuotputken toimintakyky.
- Tarkista säännöllisesti ja useita kertoja vuodessa tasonkorkeusanturi saostumista ja puhdista tarvittaessa harjalla.

Varaosat

Magneettiventtiili (tilausnumero 18370)

Varastointi/talvisäilytys

Laite ei ole pakkasen kestävä. Pakkasella täytyy poistaa tasonkorkeusanturi ja magneettiventtiili. Puhdista ennen varastointia kaikki osat ja tarkista vaurioilta.

Hävittäminen



Tätä laitetta ei saa hävittää kotitalousjätteenä! Käyttäkää siihen tarkoitukseen varattua palautusjärjestelmää. Tehkää sitä ennen laite käyttökelvottomaksi katkaisemalla kaapeli.

Tekniset tiedot

Magneettiventtiili	
Liitäntä	DIN ISO 228 – G 1/2"
Painealue	0,15 baaria – 10 baaria
Läpivirtaus (KV)	2,1 m ³ /h
Magneettikelan jännite ja taajuus	230 V / 50 – 60 Hz
Ottoteho	12 / 8 VA
Umgebungstemperatur	maks. +40 °C
Veden lämpötila	maks. +90 °C
Schutzart	IP 65
Paino	katso tasonkorkeudensäädin

Tasonkorkeusanturi	
Keskilämpötila	maks. +90 °C
Schutzart	IP 68
Paino	katso tasonkorkeudensäädin

Tasonkorkeudensäädin	
Paino (kokonaispaino)	2,50 kg
Mitat (P × L × K)	120 mm × 55 mm × 111 mm
Verkkoliitännän kaapelinpituus	2 m
Magneettiventtiilin kaapelinpituus	3 m
Tasonkorkeusanturin kaapelinpituus	15 m
Vaihtovirran (AC) elektrodisignaali	n. 12 V AC / 1,5 mA
Vaihtovirran (AC) syöttöjännite	230 V
Ottoteho	maks. 2,5 W
Schutzart	IP 65

Az eredeti használati útmutató fordítása

Információk ehhez a használati útmutatóhoz

Üdvözljük az OASE Living Water nevében. Ön ezen termék **ProfiClear Guard** megvásárlásával jó döntést hozott. Az első használatba vétel előtt olvassa el gondosan a használati útmutatót és ismerkedjen meg a készülékkel. Az készülékkel, vagy a készüléken végzett bármilyen munka esetén tartsa be a jelen útmutatóban leírtakat. A készülék helyes és biztonságos használata érdekében feltétlenül vegye figyelembe a biztonsági előírásokat. Őrizze meg gondosan a jelen használati útmutatót. Ha másnak adja a készüléket, adja oda ezt a használati útmutatót is.

A jelen útmutatóban használt szimbólumok

A jelen használati útmutatóban használt szimbólumok jelentése a következő:



Áramütésveszély! Veszélyes elektromos feszültség, mely súlyos személyi sérülést okozhat.

A szimbólum közvetlen veszély kockázatára utal, mely a megfelelő óvintézkedések megtétele nélkül súlyos, vagy halálos kimenetelű sérüléssel és járhat.



Általános veszélyforrás: személyi sérülés veszélye

A szimbólum közvetlen veszély kockázatára utal, mely a megfelelő óvintézkedések megtétele nélkül súlyos, vagy halálos kimenetelű sérüléssel és járhat.



Fontos útmutató a zavarmentes működéshez.

A Hivatkozás egy vagy több ábrára. Ebben a példában: hivatkozás az A ábrára.

Csomagolás

B

	Darabszám	Leírás
1	1	szintszabályzó
2	1	mágnesszelep
4	1	szintérzékelő szonda
6	1	tömítés, mágnesszelep csatlakozó aljzat-mágnesszelep csatlakozó dugasz
7	1	tasak rögzítőanyagokkal
8	1	mágnesszelep csatlakozó aljzat

Rendeltetészerű használat

ProfiClear Guard, a továbbiakban "készülék", és a csomagolásban található minden más (alkat)rész kizárólag csak a következőképpen használható:

- Tavak vízhiány elleni védelmére az ivóvízhálózatból vételezett vízzel történő utánpótlással.
- A készülékre a következő korlátozások érvényesek:
 - Az ivóvíz tóhoz történő továbbvezetése csak szabad kivezetésen keresztül.
 - A tónak túlfolyóval kell rendelkeznie, amely a felesleges vizet a csatornarendszerbe vezeti.
 - Üzemeltetés a műszaki adatok betartása mellett.
 - A mágnesszelepet nem szabad biztonsági szelepként alkalmazni.
 - A készüléket kizárólag a mellékelt csatlakozókkal és kábelekkel szabad üzemeltetni.

Termékleírás

A készülék a következő elemekből áll:

A

1	szintszabályzó a szintérzékelő szonda mérési értékeinek feldolgozására és a mágnesszelep vezérlésére
2	mágnesszelep ivóvíz utánpótlására
4	szintérzékelő szonda a tó vízszintjének ellenőrzésére

A csomag nem tartalmazza, azonban a rendeltetésszerű használathoz elengedhetetlen:

3	Az ivóvíz szabad kivezetése egy a tóhoz vezető tápláló vezetékbe
5	Tó-túlfolyó

Így működik együtt a szintszabályzó a szintérzékelő szondával

A szintszabályzó fixen össze van kötve a szintérzékelő szondával, amely elektródáival bemelegül a felügyelni kívánt tóba. Van egy második kapcsolat a mágnesszelep felé.

A szintszabályzó egy mérési jelet generál, amellyel a szintérzékelő szonda elektródái között fennálló feszültség kerül figyelemre. A mért értéktől függően nyitja vagy zárja a szintszabályzó a mágnesszelepet. Az elektronika be- és kikapcsolási késleltetése akadályozza meg, hogy a hullámok mozgásai nem szándékolt kapcsolási műveleteket váltssanak ki.

A szintszabályzó kijelzőjén lévő LED-ek jelzik az ivóvíz-utánpótlás mindenkor állapotát.

A szintérzékelő szonda feszültségváltozási érzékenységet egy érzékenységszabályzóval lehet módosítani a szintszabályzóban. Az érzékenység gyárilag úgy van beállítva, hogy nem szükséges változtatni rajta.

A szintérzékelő szonda emberre veszélytelen 12 V-os kisfeszültséggel működik, ezért használható úszásra és fürdésre használta tavakban alkalmazni.

Így működik a mágnesszelep

A mágnesszelep a szintszabályzótól érkező elektromos jelet mechanikus nyitó vagy záró mozgássá alakítja. Árammentes állapotban a mágnesszelep zárva van.

Biztonsági utasítások

A készülék a technika aktuális állása és a fennálló biztonsági előírások szerint készült. Ennek ellenére a készülékből személyeket és anyagi értékeket fenyegető veszélyek származhatnak, ha a készüléket szakszerűtlenül, ill. nem a használati célnak megfelelően alkalmazzák, vagy ha nem veszik figyelembe a biztonsági utasításokat.

Biztonsági okokból gyermekek és 16 évnél fiatalabbak, valamint olyan személyek, akik nem képesek felismerni a lehetséges veszélyeket, vagy jelen használati utasítást nem ismerik, nem használhatják a készüléket. Figyelni kell a gyerekekre, hogy ne játszanak a készülékkel.

Veszélyek a víz és elektromosság kombinációja által

- A víz és elektromosság kombinációja nem előírászerű csatlakoztatás vagy szakszerűtlen kezelés esetén áramütés miatti halálhoz vagy súlyos sérülésekhez vezethet.

Előírászerű elektromos telepítés

- Az elektromos rákötéseknek meg kell felelniük a nemzeti szabályozásoknak és ezeket kizárólag szakember kivitelezheti.
- Egy személy akkor számít szakképzett villanyszerelőnek, ha képesítése, ismeretei és tapasztalata alapján képes felmérni és elvégezni a munkát. A szakember képes kell hogy legyen a lehetséges veszélyek felismerésére, és a vonatkozó nemzeti és regionális és normák és szabályok betartására.
- Ha kérdése, vagy problémája van, forduljon villanyszerelő szakemberhez.
- A készülék csatlakoztatása csak akkor megengedett, a készülék és a tápáram paraméterei megegyeznek. A készülék adatai a típus táblán, valamint a csomagoláson, és ebben az útmutatóban találhatóak meg.
- A készüléket 30 mA névleges áramerősségű hibaáram-védelemmel kell ellátni.
- A szintszabályzót és a mágnesszelepet a víztől legalább 2 m-es biztonsági távolságban kell felszerelni.
- A szintszabályzót és a mágnesszelepet naptól, esőtől és fagytól védetten kell felszerelni.

Előírászerű ivóvízszelelés

- Az ivóvízszeléseknek meg kell felelniük a létesítésre vonatkozó nemzeti rendelkezéseknek és ezeket kizárólag ivóvízszelésben jártas szakember kivitelezheti.
- Egy személy akkor számít ivóvízszelésben jártas szakembernek, ha szakmai képzése, ismeretei és tapasztalata alapján képes és jogosult felmérni és elvégezni a rábízott munkát. A szakembernek képesnek kell lennie a lehetséges veszélyek felismerésére, valamint a vonatkozó regionális és nemzeti szabványok, előírások és rendelkezések betartására.
- Kérdések és problémák esetén kérjük, forduljon ivóvízszelésben jártas szakemberhez.
- A készülék csatlakoztatása csak akkor megengedett, ha az ivóvíz védelmére szolgáló minden előírt intézkedést betartanak.
- Az ivóvíz nem ivóvíz hálózatba történő továbbvezetésének csak szabad kivezetésen keresztül szabad történnie.

Biztonságos működés

- Sérült vezeték, vagy ház esetén a készüléket tilos üzemeltetni.
- Ne hordozza vagy húzza a készüléket a csatlakozó vezetékénél fogva!
- A vezetékét védve helyezze el, így kizárhatóak a sérülések és senki nem bukik fel benne.
- Ne nyissa fel a készüléket, vagy az alkatrészeket, ha erre az útmutató nem szólítja fel kifejezetten.
- Kizárólag eredeti pótalkatrészeket és tartozékokat használjon a készülékhez.
- Soha ne végezzen műszaki változtatásokat a készüléken.
- Szerelést csak OASE szakszerviz végezzen.
- A csatlakozóvezeték nem cserélhető ki. Egy sérült vezeték esetén a készüléket ill. az alkotórészeit ártalmatlanítani kell.

Gépi összeszerelés

A mágnesszelep felszerelése



Fontos!

- A mágnesszelep következőkben ismertetett telepítését csak ivóvízszelésben jártas szakember végezheti.
- A felesleges víznek (a tó túlsordul) túlfolyón keresztül vagy más megfelelő óvintézkedés segítségével a csatornarendszerbe kell tudnia folyni.

Ez az alábbiak szerint végezhető el:

- C
- A csatlakoztatásra előírányzott ivóvízvezetékét jól át kell öblíteni, hogy ne ronghassák szennyeződés-maradványok a mágnesszelep működését.
 - Távolítsa el a mágnesszelep két végéről a védődugót.
 - Csatlakoztassa a mágnesszelepet az ivóvízvezetékre. A szelep alján lévő nyílknak az ivóvíz átfolyási irányába kell mutatnia.
- Az OASE javaslata: A mágnesszelepet úgy szerelje be, hogy a mágneskeres felfelé mutasson. Ez megnöveli az élettartamot és csökkenti a vízkő és a szennyeződések lerakódását.
- Szerelje fel a G 1/2" csövet a mágnesszelep kimenetére (OUT).
 - Fejezze be a szerelést szabad kivezetéssel.
- D
- Az OASE javaslata: A szabad kivezetésből (3) kifolyó vizet egy DN 50-es (9) vagy nagyobb csövön, illetve patakcsatormán keresztül vezesse a tóba.

A szintszabályzó felszerelése E

Minden kábel fixen össze van kötve a szintszabályzóval és azok nem oldhatók le.

Ez az alábbiak szerint végezhető el:

- Balra forgatva oldja ki egymás után az átlátszó fedél 4 csavarját (11).
- Vegye le az átlátszó fedelet (a csavarok a fedélben maradnak).
- Vezesse át a csomagban található négy csavart (3,5 × 30 mm) az átmenő furatokon (10).
- Csavarozza fel a szintszabályzót egy megfelelő falra.
- Helyezze vissza az átlátszó fedelet.
- Húzza meg újra a 4 csavart egymás után úgy, hogy benyomja, és rögtön jobbra forgatja.

A mágnesszelep csatlakoztatása a szintszabályzóhoz

Figyelem! Veszélyes elektromos feszültség!

Lehetséges következmények: halálos áramütés vagy súlyos sérülések.

Óvintézkedések:

- A készüléken végzendő munka megkezdése előtt kapcsolja le a hálózati feszültséget.
- A mágnesszelep csak a készülék speciális dugaszoló aljzatáról működtethető.
- A mágnesszelepet a készülék dugaszoló aljzatára csak feszültségmentes állapotban szabad csatlakoztatni.

Ez az alábbiak szerint végezhető el: F

- Illessze a készülék dugaszoló aljzatát (14) a mágnesszelep kábele felől a mellékelt tömítésbe (13).
 - Illessze össze a mágnesszelep csatlakozóját (12) és a készülék dugaszoló aljzatát (tömítéssel), és biztosítsa a mellékelt csavarral.
- A mágnesszelep csatlakozója (12) szükség esetén elforgatható. Ehhez oldja ki a recézett fejű csavart (az óramutató járásával ellentétes irányba forgatva), és forgassa el a mágnesszelepet. Ezt követően húzza meg kézzel a recézett fejű csavart.

Az ivóvíz-utánpótlás kezdetének meghatározása és a szintérzékelő szonda felszerelése G

Az ivóvíz-utánpótlás bekapcsolódik („Open“), ha a szintérzékelő szonda hosszú elektródái már nem merülnek a vízbe.

Az ivóvíz-utánpótlás kikapcsolódik („Close“), ha minden elektróda újra a vízbe merül.

A két vízszint közötti különbség az elektródák Δl hosszúságkülönbségéből kerül megállapításra. A kiegyenlítéshez pótolni szükséges ivóvíz-mennyiség a víztároló mindenkori alakjától függ.

Ez az alábbiak szerint végezhető el:

- Vezesse el a szintérzékelő szonda vezetékét. A zavaró jelek által okozott kapcsolási hibák elkerülésére a kábelt ne vezesse más áramvezető kábelekkel együtt.
- Tegye eltolhatóvá a rögzítő karimát (16) a szintérzékelő szonda kábelén. Ehhez forgassa a hollandianyát (15) az óramutató járásával ellentétes irányba.
- Szerelje fel a rögzítő karimát (16) megfelelő tartóra (oszlop, kő) 2 csavarral (a csomag nem tartalmazza). Az OASE javaslata: A szintérzékelő szondát széltől és hullámoktól védetten szerelje fel, például egy függőlegesen elhelyezett cső belsejébe.
- Állítsa be a szintérzékelő szondát az ivóvíz-utánpótlás kívánt kezdetének megfelelően, és lógassa be függőlegesen a tőbe.
- Húzza meg a hollandianyát a rögzítő karimán.

Üzembe helyezés



Figyelem! A mágneskekercs felülete hosszabb üzemelés esetén nagyon felforrósodhat. Lehetséges következmény: Megérintéskor a kézen égési sérülések keletkezhetnek.





Óvintézkedések:

- Ne érjen a mágneskekercshez.

Ez az alábbiak szerint végezhető el:

- Csatlakoztassa a hálózati csatlakozót a dugaszoló aljzathoz. A készülék ekkor üzemkész.

A ProfiClear Guard kezelőmezője

	LED	Kijelzés / Funkció
 Close	világít	Az ivóvíz-utánpótlás befejeződött.
 Open	világít	Az ivóvíz-utánpótlás aktív.
 Power	világít	A hálózati csatlakozás létrehozva.
 Sens		Szabályzó a szintérzékelő szonda érzékenységének beállításához

Az ivóvíz-utánpótlás működésének ellenőrzése

Feltétel:

A hálózati csatlakozó csatlakoztatva van, a "Power" LED világít és a szintérzékelő szonda a vízben van.

Ez az alábbiak szerint végezhető el:

- Húzza ki a szintérzékelő szondát a vízből. Következmény: Kb. 10 mp után (bekapcsolási késleltetés) kinyit a mágnesszelep. Ivóvíz pótlódik után, és világít az "Open" LED.
- Merítse a szintérzékelő szonda minden elektródáját a vízbe. Következmény: Kb. 10 mp után (kikapcsolási késleltetés) zár a mágnesszelep. Befejeződött az ivóvíz-utánpótlás, és világít a "Close" LED.

A szintérzékelő szonda érzékenységének beállítása

A víz megváltozott vezetőképessége (pl. vegyi adalékanyagok által) szükségessé teheti a szintérzékelő szonda beállítását.

Feltétel:

- A hálózati csatlakozódugasz csatlakoztatva van.
- A szintérzékelő szonda vagy a tóban, vagy pedig egy a tóból származó vizet tartalmazó edényben van.

Ez az alábbiak szerint végezhető el:

- Vegye le a szintszabályzó átlátszó fedelét (lásd a "Mechanikus telepítés" c. fejezetet).
- Forgassa balra ütközésig a "Sens" érzékenység-szabályzót. Bekapcsolódik az ivóvíz-utánpótlás, és világít az "Open" LED.
- Forgassa lassan jobbra a "Sens" érzékenység-szabályzót, amíg az utánpótlás kikapcsolódik és a "Close" LED világít.
- A víz vezetőképességében bekövetkező változások által okozott zavarok megelőzéséhez forgassa tovább kb. 1 mm-rel jobbra az érzékenység-szabályzót.
- Helyezze fel és csavarozza vissza az átlátszó fedelet.

Zavarelhárítás

Zavar	Ok	Megoldás
A mágnesszelep nem nyit ki.	A hálózati kapcsolat megszakadt.	Ellenőrizze a szintszabályzó és a hálózat csatlakozását.
	A mágnesszelep áramellátása megszakadt.	Ellenőrizze a szintszabályzó és a mágnesszelep csatlakozását.
	A szintérzékelő szonda és a szintszabályzó csatlakozása megszakadt.	Ellenőrizze a szintszabályzó és a szintérzékelő szonda csatlakozását.
	A szintérzékelő szonda hibás értékeket küld.	Ellenőrizze a szintérzékelő szonda pozicionálását. Tisztítsa meg a szintérzékelő szonda elektródáit.
	A szintérzékelő szonda érzékenysége túl alacsony.	Allítsa nagyobb a szintérzékelő szonda érzékenységet.
	A mágnesszelep hibás.	Küldje el a mágnesszelepet javításra egy szerződéses OASE kereskedőnek.
A mágnesszelep gyakran nyit ki.	A tó vizet veszít a tömítetlen helyen.	Ellenőrizze a tó tömítettségét.

Karbantartás

- Ellenőrizze rendszeresen és évente többször a tó vízszintjét, valamint a szabad kivezetés és a túlfolyó működőképességét.
- Ellenőrizze rendszeresen és évente többször a szintérzékelő szondában kialakult lerakódásokat, és adott esetben tisztítsa meg kefével.

Pótalkatrészek

mágnesszelep (rendelési szám 18370)

Tárolás / Telelés

A készülék nem fagyálló. Fagy esetén a szintérzékelő szondát és a mágnesszelepet el kell távolítani. Elrakás előtt minden alkatrészt meg kell tisztítani, és ellenőrizni kell az épségüket.

Megsemmisítés



Ne a háztartási hulladékkal együtt ártalmatlanítsa a készüléket! Ehhez az erre kijelölt visszavételi helyeket használja. Előtte a kábel levágásával tegye használhatatlanná a készüléket.

Műszaki adatok

Mágnesszelep	
csatlakozó	DIN ISO 228 – G 1/2"
nyomás tartomány	0,15 bar – 10 bar
átfolyás (KV)	2,1 m ³ /ó
a mágnesszelep feszültsége és frekvenciája	230 V / 50 – 60 Hz
teljesítményfelvétel	12 / 8 VA
környezeti hőmérséklet	max. +40 °C
víz hőmérséklet	max. +90 °C
védettségi fokozat	IP 65
súly	lásd a szintszabályzót

Szintérzékelő szonda	
közeghőmérséklet	max. +90 °C
védettségi fokozat	IP 68
súly	lásd a szintszabályzót

Szintszabályzó	
Súly (összsúly)	2,50 kg
méret (H × Sz × Ma)	120 mm × 55 mm × 111 mm
hálózati csatlakozó vezeték hossza	2 m
mágnesszelep vezeték hossza	3 m
szintérzékelő szonda vezeték hossza	15 m
elektróda jel, váltóáram (AC)	kb. 12 V AC / 1,5 mA
tápfeszültség, váltóáram (AC)	230 V
teljesítményfelvétel	max. 2,5 W
védettségi fokozat	IP 65

Tłumaczenie oryginalnej instrukcji użytkownika

Przedmowa do instrukcji użytkownika

Witamy w OASE Living Water. Kupując **ProfiClear Guard**, dokonali Państwo dobrego wyboru.

Przed pierwszym uruchomieniem urządzenia należy uważnie przeczytać instrukcję użytkownika i zapoznać się z zasadą działania urządzenia. Wszystkie prace dotyczące tego urządzenia mogą być wykonywane tylko zgodnie z zaleceniami dostarczonej instrukcji.

Bez względu na przestrzegając przepisów bezpieczeństwa pracy w odniesieniu do prawidłowego i bezpiecznego użytkownika.

Instrukcję użytkownika należy przechowywać w bezpiecznym miejscu. W przypadku sprzedaży urządzenia nowemu właścicielowi należy przekazać również instrukcję użytkownika.

Symbole w niniejszej instrukcji

Symbole zastosowane w niniejszej instrukcji użytkownika mają następujące znaczenie:



Zagrożenie wypadkowe dla ludzi przez niebezpieczne napięcie elektryczne.

Symbol ten wskazuje na bezpośrednio występujące zagrożenie, które może spowodować śmierć lub ciężkie obrażenia, jeżeli nie zostaną podjęte stosownie działania zabezpieczające.



Zagrożenie dla ludzi ze strony niebezpiecznego napięcia elektrycznego.

Symbol ten wskazuje na bezpośrednio występujące zagrożenie, które może spowodować śmierć lub ciężkie obrażenia, jeżeli nie zostaną podjęte stosownie działania zabezpieczające.



Ważna wskazówka dla bezusterkowego działania.

- A Odnośnik do jednego lub kilku rysunków. W tym przykładzie: Odnośnik do rysunku A.

Zakres dostawy

- B

	Ilość	Opis
1	1	Regulator poziomu
2	1	Zawór elektromagnetyczny
4	1	Sonda poziomu
6	1	Uszczelka między gniazdkiem a wtyczką zaworu elektromagnetycznego
7	1	Torebka z materiałem do mocowania
8	1	Gniazdko zaworu elektromagnetycznego

Zastosowanie zgodne z przeznaczeniem

ProfiClear Guard, zwany dalej "Urządzeniem", oraz wszystkie pozostałe części objęte zakresem dostawy mogą być używane wyłącznie w następujący sposób:

- Jako ochrona stawu przed niedoborem wody, przez włączenie napełniania wodą z sieci wodociągowej.

W stosunku do tego urządzenia obowiązują następujące ograniczenia:

- Przepływ wody pitnej do stawu tylko przez wolny wypływ.
- Staw musi być wyposażony w przelew, przez który odprowadzany jest nadmiar wody do kanalizacji.
- Eksploatacja w warunkach zgodnych z danymi technicznymi.
- Zaworu elektromagnetycznego nie wolno zastosować jako zaworu bezpieczeństwa.
- Urządzenie użytkować wyłącznie z dostarczonymi wtyczkami i kablami.

Opis produktu

Urządzenie składa się z następujących podzespołów:

A

1	Regulator poziomu do przetwarzania wartości pomiarowych sondy poziomu i sterowania zaworu elektromagnetycznego
2	Zawór elektromagnetyczny do dolewania wody pitnej
4	Sonda poziomu do kontroli stanu napełnienia stawu

Nie objęte zakresem dostawy, ale nieodzowne do prawidłowego zastosowania:

3	Wolny wypływ wody pitnej do rurociągu zasilającego staw
5	Przelew stawu

Sposób działania regulatora poziomu w połączeniu z sondą poziomu

Regulator poziomu jest na stałe połączony z sondą poziomu, której elektrody są zanurzone w nadzorowanym stawie. Drugie połączenie występuje z zaworem elektromagnetycznym.

Regulator poziomu generuje sygnał pomiarowy, którym nadzorowane jest napięcie występujące między elektrodami sondy poziomu. Regulator poziomu otwiera lub zamyka zawór elektromagnetyczny w zależności od wartości pomiarowej. Zaprogramowana zwłoka włączenia i wyłączenia zapobiega niepotrzebnym cyklom przełączania z powodu występowania fal w stawie.

Diody LED na wyświetlaczu regulatora poziomu sygnalizują adekwatny stan dolewania wody pitnej.

Czułość sondy poziomu ("wrażliwość") na zmianę napięcia można zmienić za pomocą regulatora czułości w regulatorze poziomu. Czułość jest fabrycznie tak ustawiona, że dokonanie zmiany nie jest konieczne.

Sonda poziomu jest zasilana niskim napięciem 12 V, nie stanowiącym zagrożenia dla człowieka i dlatego może być stosowana w stawach pływakich i kąpielowych.

Sposób działania zaworu elektromagnetycznego

Zawór elektromagnetyczny przetwarza sygnał elektryczny pochodzący od regulatora poziomu na mechaniczny ruch otwierania lub zamykania. Bez działania prądu zawór elektromagnetyczny jest w stanie zamkniętym.

Przepisy bezpieczeństwa

Niniejsze urządzenie zostało wyprodukowane zgodnie z aktualnym stanem wiedzy technicznej i obowiązującymi przepisami bezpieczeństwa pracy. Pomimo tego urządzenie może stanowić zagrożenie dla osób i dóbr materialnych, jeżeli będzie użytkowane nieprawidłowo, niezgodnie z jego przeznaczeniem albo sprzecznie z przepisami bezpieczeństwa.

Z uwagi na ogólne bezpieczeństwo niedozwolone jest użytkowanie urządzenia przez dzieci i młodzież poniżej 16. roku życia, a także przez osoby, które nie są w stanie rozpoznać ewentualnych zagrożeń lub nie zapoznały się z niniejszą instrukcją użytkowania. Należy dopilnować, aby urządzeniem nie bawiły się dzieci.

Niebezpieczeństwa w wyniku kontaktu wody z prądem elektrycznym

- Woda w połączeniu z prądem elektrycznym w warunkach nieprzepisowo wykonanego podłączenia lub nieprawidłowej obsługi może prowadzić do ciężkich obrażeń ciała lub do śmierci poprzez porażenie prądem elektrycznym.

Instalacja elektryczna zgodna z przepisami

- Instalacje elektryczne muszą odpowiadać krajowym przepisom instalacyjnym i mogą być wykonywane tylko przez specjalistów elektryków.
- Specjalistą elektrykiem jest osoba, która w oparciu o swoje wykształcenie, wiedzę i doświadczenie jest zdolna i uprawniona do oceny oraz przeprowadzenia końcowego oddania do eksploatacji wykonanych prac. Do zadań specjalistów należy też określenie potencjalnych niebezpieczeństw i zapewnienia przestrzegania obowiązujących miejscowych oraz krajowych norm, przepisów i postanowień.
- W przypadku pytań i problemów należy zwrócić się do specjalisty elektryka.
- Przyłączenie urządzenia jest dozwolone tylko wtedy, jeśli dane elektryczne urządzenia i zasilania energią są zgodne. Dane urządzenia znajdują się na tabliczce znamionowej na urządzeniu lub opakowaniu bądź w niniejszej instrukcji.
- Urządzenie musi być zabezpieczone poprzez urządzenie ochronne prądowe, z prądem uszkodzeniowym wynoszącym maksymalnie 30 mA.
- Regulator poziomu i zawór elektromagnetyczny należy zamontować w bezpiecznym odstępnie, wynoszącym co najmniej 2 m od wody.
- Regulator poziomu i zawór elektromagnetyczny należy zamontować w miejscu chronionym przed nasłonecznieniem, deszczem i mrozem.

Przepisowa instalacja wody pitnej

- Instalacje wody pitnej muszą odpowiadać krajowym przepisom instalacyjnym i mogą być wykonywane tylko przez specjalistę w zakresie instalacji wodociągowych.
- Specjalistą w zakresie instalacji wodociągowych jest osoba, która w oparciu o swoje wykształcenie, wiedzę i doświadczenie jest zdolna i uprawniona do oceny oraz przeprowadzenia końcowego oddania do eksploatacji wykonanych prac. Do zadań specjalistów należy też określenie potencjalnych niebezpieczeństw i zapewnienie przestrzegania obowiązujących miejscowych oraz krajowych norm, przepisów i postanowień.
- W przypadku pytań i problemów należy zwrócić się do specjalisty w zakresie instalacji wodociągowych.
- Podłączenie urządzenia jest dozwolone tylko wtedy, gdy zachowane są wszystkie przepisowe działania na rzecz ochrony wody pitnej.
- Przepływ wody pitnej do układu nie przeznaczonego dla wody pitnej musi nastąpić tylko przez wolny wypływ.

Bezpieczna eksploatacja

- W przypadku uszkodzonych przewodów lub uszkodzonej obudowy nie wolno użytkować urządzenia.
- Nie podnosić ani nie ciągnąć urządzenia za przewód elektryczny!
- Wszystkie przewody należy układać z odpowiednim zabezpieczeniem, aby uniknąć uszkodzeń i możliwości potknięcia.
- Nigdy nie należy otwierać obudowy urządzenia ani należących do niego elementów, jeśli nie jest to wyraźnie zalecane w instrukcji.
- Należy stosować tylko oryginalne dla tego urządzenia części zamienne i akcesoria.
- Nigdy nie dokonywać przeróbek technicznych urządzenia na własną rękę.
- Wszelkie prace naprawcze należy zlecać autoryzowanemu punktowi serwisowemu OASE.
- Przewody sieciowe nie mogą być wymieniane. W przypadku uszkodzenia przewodu, dalsze korzystanie z urządzenia lub jego komponentów nie jest możliwe.

Instalacja mechaniczna

Zamontowanie zaworu elektromagnetycznego



Wskazówka!

- Instalowanie zaworu elektromagnetycznego według poniższego opisu jest dozwolone tylko specjalistom w zakresie instalacji wodociągowych.
- Nadmiar wody (przelewanie stawu) musi odpływać do kanalizacji przez przelew stawu lub inny stosowny odpływ zabezpieczający.

Należy postępować w sposób następujący:

- C
- Przewód przeznaczony do podłączenia do sieci wodociągowej starannie przepłukać, żeby żadne pozostałości zanieczyszczeń nie zakłóciły działania zaworu elektromagnetycznego.
 - Usunąć kołpaki ochronne z obu końców gniazdkiem zaworu elektromagnetycznego.
 - Zawór elektromagnetyczny podłączyć do przewodu łączącego z siecią wodociągową. Strzałka na spodzie zaworu musi wskazywać w kierunku przepływu wody pitnej.
- Firma OASE zaleca: Zawór elektromagnetyczny zamontować tak, żeby cewka była skierowana do góry. To wydłuża okres trwałości i redukuje osady wapna i zanieczyszczeń.
- Rurę G 1/2" zamontować na wyjściu (OUT) zaworu elektromagnetycznego.
 - Montaż zakończyć na wolnym wypływie.
- D
- Firma OASE zaleca: Wodę wypływającą z wolnego wylotu (3) skierować do rury DN 50 (9) lub większej, albo do strumyka spływającego do stawu.

Zamontowanie regulatora poziomu E

Wszystkie kable są na stałe połączone z regulatorem poziomu, bez możliwości ich odłączenia.

Należy postępować w sposób następujący:

- Po kolei odkręcić 4 śruby (11) przezroczystej pokrywy obracając je w lewo.
- Zdjąć przezroczystą pokrywę (śruby pozostają w pokrywie).
- Cztery śruby (3,5 × 30 mm) należące do zakresu dostawy wsunąć do otworów przelotowych (10).
- Regulator poziomu przymocować śrubami do odpowiedniej ścianki.
- Nałożyć znów przezroczystą pokrywę.
- Po kolei dokręcić znów 4 śruby najpierw je wciskając i potem obracając je w prawo.

Podłączenie zaworu elektromagnetycznego do regulatora poziomu

Uwaga! Niebezpieczne napięcie elektryczne!

Możliwe skutki: śmierć lub ciężkie obrażenia.

Środki zabezpieczające:

- Przed rozpoczęciem prac przy urządzeniu należy odłączyć napięcie sieciowe.
- Użytkowanie zaworu elektromagnetycznego jest dozwolone tylko ze specjalną wtyczką dla urządzenia.
- Włożenie wtyczki do gniazdka urządzenia jest dozwolone tylko po wyłączeniu napięcia.

Należy postępować w sposób następujący: F

- Gniazdko wtykowe urządzenia (14) kabla zaworu elektromagnetycznego umieścić w dołączonej uszczelce (13).
- Wtyk zaworu elektromagnetycznego (12) i gniazdko wtykowe (z uszczelką) złożyć razem i zabezpieczyć dołączoną śrubą.

W razie potrzeby można przekręcić wtyczkę zaworu elektromagnetycznego (12). W tym celu odkręcić śrubę radełkowaną (obróć w kierunku przeciwnym do wskazówek zegara) i przekręcić wtyczkę zaworu elektromagnetycznego. Następnie ręcznie dokręcić śrubę radełkowaną.

Ustalenie czasu dolewania wody pitnej i zamontowanie sondy poziomu G

Dolewanie wody pitnej zostanie aktywowane ("Open"), gdy długie elektrody sondy poziomu nie są już zanurzone w wodzie.

Dolewanie wody pitnej zostanie zakończony ("Close"), gdy wszystkie elektrody są znów zanurzone w wodzie.

Różnica pomiędzy dwoma poziomami wody jest ustalona przez różnicę długości Δ I elektrod. Ilość dolewanej wody pitnej do osiągnięcia wymaganego poziomu zależy od ukształtowania zbiornika wody.

Należy postępować w sposób następujący:

- Ułożyć kabel sondy poziomu. W celu uniknięcia sygnałów zakłócających, nie układać kabla razem z innymi kablami energetycznymi.
- Umożliwić przesuwanie kołnierza mocującego (16) na kablu sondy poziomu. W tym celu kręcić nakrętką mocującą (15) przeciwnie do ruchu wskazówek zegara.
- Kołnierz mocujący (16) należy zamocować na odpowiednim podłożu (słupki, kamień) za pomocą 2 śrub (nie są objęte zakresem dostawy).
Firma OASE zaleca: Sondę poziomu zamontować w miejscu chronionym przed wiatrem i falami, przykładowo wewnątrz pionowej rury.
- Sondę poziomu przesunąć do położenia wymaganego rozpoczęcia dolewania wody pitnej i zawiesić pionowo w stawie.
- Dokręcić nakrętkę mocującą przy kołnierzu.

Uruchomienie



Uwaga! Powierzchnia cewki elektromagnetycznej może być bardzo gorąca po dłuższym działaniu.

Możliwe skutki: Występuje niebezpieczeństwo poparzenia przy dotknięciu ręką.





Środki zabezpieczające:

- Nie dotykać cewki elektromagnetycznej.

Należy postępować w sposób następujący:

- Włożyć wtyczkę sieciową do gniazdka.
- Urządzenie jest teraz gotowe do działania.

Panel obsługowy ProfiClear Guard

	Lampka LED	Wskaźnik / funkcja
 Close	świeci	Dolewanie wody pitnej jest zakończone
 Open	świeci	Dolewanie wody pitnej jest aktywne
 Power	świeci	Urządzenie jest podłączone do sieci
 Sens		Regulator czułości do ustawienia czułości sondy poziomu napelnienia

Sprawdzenie funkcji dolewania wody pitnej

Warunek:

Wtyczka sieciowa jest włożona, dioda LED "Power" świeci i sonda poziomu znajduje się w wodzie.

Przyjąć następujący tok postępowania:

- Wyjąć sondę poziomu z wody. Skutek: Po upływie ok. 10 s (opóźnienie włączenia) otwiera się zawór elektromagnetyczny. Wlewa się woda pitna i świeci się dioda LED "Open".
- Wszystkie elektrody sondy poziomu zanurzyć w wodzie. Skutek: Po upływie ok. 10 s (opóźnienie wyłączenia) zamyka się zawór elektromagnetyczny. Dolewanie wody pitnej jest zakończone i świeci się dioda LED "Close".

Wyregulowanie czułości sondy poziomu

Zmieniona przewodność wody (np. przez dodatki chemiczne) może spowodować konieczność wyregulowania czułości sondy poziomu.

Warunek:

- Wtyczka sieciowa jest włożona.
- Sonda poziomu jest zanurzona w stawie albo w zbiorniku z wodą pochodzącą ze stawu.

Należy postępować w sposób następujący:

- Zdjąć przezroczystą pokrywę regulatora poziomu (patrz rozdział "Instalacja mechaniczna")
- Regulator czułości "Sens" przekręcić w lewo aż do oporu.
Dolewanie wody pitnej zostanie aktywowane i świeci się dioda LED "Open".
- Regulator czułości "Sens" przekręcać powoli w prawo, aż dolewanie wody pitnej zostanie przerwane i zaświeci się dioda LED "Close".
- Regulator czułości przekręcić dalej w prawo o około 1 mm, żeby zapobiec ewentualnym zakłóceniom spowodowanym przez zmianę przewodności wody.
- Nałożyć przezroczystą pokrywę i mocno dokręcić śruby.

Usuwanie usterek

Usterka	Przyczyna	Srodki zaradcze
Zawór elektromagnetyczny nie otwiera się	Przerwane połączenie z siecią	Sprawdzić przyłącze regulatora poziomu do sieci
	Przerwane zasilanie prądowe zaworu elektromagnetycznego	Sprawdzić przyłącze zaworu elektromagnetycznego regulatora poziomu
	Przerwane połączenie sondy z regulatorem poziomu	Sprawdzić przyłącze regulatora poziomu sondy poziomu
	Sonda poziomu przekazuje błędne wartości	Sprawdzić położenie sondy poziomu
	Za niska czułość sondy poziomu	Oczyścić elektrody sondy poziomu
	Wadliwy zawór elektromagnetyczny	Zwiększyć czułość sondy poziomu
Zawór elektromagnetyczny otwiera się często	Ubytek wody w stawie z powodu nieszczelności	Zawór elektromagnetyczny przesać do przedstawicielstwa handlowego OASE celem naprawy Sprawdzić szczelność stawu

Konserwacja

- Regularnie, kilka razy w roku kontrolować poziom wody w stawie i sprawność wolnego odpływu oraz przelewu.
- Regularnie, kilka razy w roku kontrolować sondę poziomu pod względem występowania osadów i w razie potrzeby oczyścić szcztoką.

Części zamienne

Zawór elektromagnetyczny (numer zamówieniowy 18370)

Magazynowanie / Przechowywanie w okresie zimowym

Urządzenie nie jest odporne na działanie mrozu. Przed wystąpieniem mrozu należy usunąć sondę poziomu i zawór elektromagnetyczny. Przed odłożeniem na okres przechowywania oczyścić wszystkie części i skontrolować pod względem uszkodzeń.

Usuwanie odpadów



Urządzenie nie może być wyrzucane razem z odpadkami domowymi. Urządzenia należy utylizować tylko poprzez przewidziany do tego system zwrotów. Przed przystąpieniem do utylizacji należy odciąć przewód zasilający urządzenia.

Dane techniczne

Zawór elektromagnetyczny	
Przyłącze	DIN ISO 228 – G 1/2"
Zakres ciśnienia	0,15 bar – 10 bar
Przepływ (KV)	2,1 m ³ /godz.
Napięcie i częstotliwość cewki elektromagnetycznej	230 V / 50 – 60 Hz
Pobór mocy	12 / 8 VA
Temperatura otoczenia	maks. +40 °C
Temperatura wody	maks. +90 °C
Stopień ochrony IP	IP 65
Masa	patrz regulator poziomu
Sonda poziomu	
Temperatura medium	maks. +90 °C
Stopień ochrony IP	IP 68
Masa	patrz regulator poziomu
Regulator poziomu	
Masa (masa całkowita)	2,50 kg
Wymiary (D × S × W)	120 mm × 55 mm × 111 mm
Długość kabla przyłącza sieciowego	2 m
Długość kabla zaworu elektromagnetycznego	3 m
Długość kabla sondy poziomu	15 m
Sygnal elektrody prąd przemienny (AC)	około 12 V AC / 1,5 mA
Napięcie zasilania prąd przemienny (AC)	230 V
Pobór mocy	max. 2,5 W
Stopień ochrony IP	IP 65

Překlad originálu Návodu k použití.

Pokyny k tomuto návodu k použití

Vítejte u OASE Living Water. Koupě tohoto výrobku ProfiClear Guard byla dobrou volbou.

Ještě před prvním použitím tohoto zařízení si pečlivě přečtěte návod k použití a dobře se s vaším novým zařízením seznámte. Veškeré práce na tomto a s tímto přístrojem mohou být prováděny jen podle přiloženého návodu.

Bezpodmínečně dodržujte bezpečnostní pokyny pro správné a bezpečné používání.

Tento návod k použití pečlivě uschovejte. Při změně vlastníka předejte i návod k použití.

Symboly použité v tomto návodu

Symboly, použité v tomto návodu k použití mají následující význam:



Nebezpečí zranění osob nebezpečným elektrickým napětím

Symbol upozorňuje na bezprostředně hrozící nebezpečí, které může mít za následek smrt nebo těžká poranění, pokud nejsou přijata příslušná opatření.



Nebezpečí zranění osob všeobecným zdrojem nebezpečí

Symbol upozorňuje na bezprostředně hrozící nebezpečí, které může mít za následek smrt nebo těžká poranění, pokud nejsou přijata příslušná opatření.



Důležitý pokyn pro bezporuchovou funkci.

A Odkaz na jeden nebo více obrázků. V tomto příkladu: Odkaz na obrázek A.

Rozsah dodávky

B

	Počet	Popis
1	1	Regulátor hladiny
2	1	Elektromagnetický ventil
4	1	Sonda hladiny
6	1	Těsnění zásuvka elektromagnetického ventilu - zástrčka elektromagnetického ventilu
7	1	Sáček s přípevňovacím materiálem
8	1	Zásuvka elektromagnetického ventilu

Použití v souladu s určeným účelem

ProfiClear Guard, dále nazývaný "přístroj" a všechny ostatní součásti z rozsahu dodávky se smějí používat výhradně následovně:

– Jako ochrana jezírka před nedostatkem vody pomocí napájení vodou z vodovodní sítě.

Pro přístroj platí následující omezení:

- Převádění pitné vody do jezírka pouze přes volný výtok.
- Jezírko musí mít přepad, který odvede přebytečnou vodu do kanalizace.
- Provoz při dodržení technických údajů.
- Elektromagnetický ventil nesmí být používán jako pojistný ventil.
- Přístroj provozujte výhradně s dodanými zástrčkami a kabely.

Popis výrobku

Přístroj sestává z následujících komponent:

A

1	Regulátor hladiny pro zpracování naměřených hodnot sondy hladiny a řízení elektromagnetického ventilu
2	Elektromagnetický ventil pro napájení pitnou vodou
4	Sonda hladiny pro kontrolu stavu vody v jezírku

Nejí součástí dodávky, avšak pro použití v souladu s určením nezanedbatelné:

3	Volný výtok pitné vody do přítoku k jezírku
5	Přepad jezírka

Tak funguje regulátor hladiny ve spojení se sondou hladiny

Regulátor hladiny je pevně spojený se sondou hladiny, která se se svými elektrodami ponoří do sledovaného jezírka. Druhé připojení je s elektromagnetickým ventilem.

Regulátor hladiny generuje signál měření, jímž je mezi elektrodami sondy hladiny sledováno existující napětí. V závislosti na naměřené hodnotě regulátor hladiny otevírá nebo zavírá elektromagnetický ventil. Zpoždění zapnutí a vypnutí v elektronice zabraňuje tomu, aby pohyby vln aktivovaly nežádoucí procesy spinání.

LED na displeji regulátoru hladiny signalizují příslušný stav napájení pitnou vodou.

Citlivost sondy hladiny („Citlivost“) pro změnu napětí lze měnit regulátorem citlivosti v regulátoru hladiny. Citlivost je z výroby nastavena tak, aby nebyla změna potřebná.

Sonda hladiny je napájena nízkým napětím 12 V, neohrožujícím člověka, smí se proto používat v plaveckém a koupacím jezírku.

Tak funguje elektromagnetický ventil

Elektromagnetický ventil převádí elektrický signál vystupující z regulátoru hladiny na mechanický pohyb otevírání a zavírání. V bezproudém stavu je elektromagnetický ventil zavřený.

Bezpečnostní pokyny

Přístroj byl zkonstruován podle aktuálního stavu techniky a podle stávajících bezpečnostních předpisů. Přesto může tento přístroj být zdrojem nebezpečí pro osoby a věcné hodnoty, pokud je používán nesprávně, resp. v rozporu s určeným účelem nebo pokud nejsou dodržovány bezpečnostní předpisy.

Z bezpečnostních důvodů nesmějí toto zařízení používat děti a osoby mladší 16 let, stejně tak i osoby, které nemohou rozeznat možná nebezpečí nebo nejsou seznámeny s tímto návodem k použití. Aby se zaručilo, že si děti nebudou hrát se zařízením, musí být pod dozorem.

Nebezpečí vznikající kombinací vody a elektrické energie

- Kombinace vody a elektrické energie může při připojení v rozporu s předpisy nebo nesprávné manipulaci vést k usmrcení nebo těžkým poraněním.

Elektrická instalace podle předpisů

- Elektrické instalace musí odpovídat národním ustanovením a smí je provádět pouze kvalifikovaný elektrikář.
- Požadované práce posoudí a provede osoba Vámi pokládáná za kvalifikovaného elektrikáře, pokud je na základě svého odborného vzdělání, znalostí a zkušeností k těmto úkonům způsobilá a oprávněná. Práce odborníka zahrnuje také rozeznání možného nebezpečí a dodržování příslušných místních a národních norem, předpisů a ustanovení.
- S případnými otázkami a potížemi se obraťte na kvalifikovaného elektrikáře.
- Připojení přístroje je povoleno pouze tehdy, shodují-li se elektrické údaje přístroje s proudovým napájením. Údaje o přístroji jsou obsaženy na typovém štítku přístroje, na obalu nebo v tomto návodu.
- Přístroj musí být zajištěn pomocí ochranného zařízení chybného proudu s reakčním proudem maximálně 30 mA.
- Regulátor hladiny a elektromagnetický ventil instalujte vždy v bezpečné vzdálenosti minimálně 2 m od vody.
- Namontujte regulátor hladiny a elektromagnetický ventil chráněný před sluncem, deštěm a mrazem.

Předpisová vodovodní instalace

- Vodovodní instalace musí odpovídat národním ustanovením a smí je provádět pouze kvalifikovaný instalatér.
- Za kvalifikovaného instalatéra je považována osoba, která je na základě svého odborného vzdělání, znalostí a zkušeností k těmto úkonům způsobilá a oprávněná. Práce odborníka zahrnuje také rozeznání možného nebezpečí a dodržování příslušných místních a národních norem, předpisů a ustanovení.
- S případnými otázkami a potížemi se obraťte na kvalifikovaného instalatéra.
- Připojení přístroje je povoleno pouze tehdy, jsou-li dodržena všechna předepsaná opatření na ochranu pitné vody.
- Převádění pitné vody do systému s nepitnou vodou se smí provádět pouze přes volný výtok.

Bezpečný provoz

- Při vadném elektrickém vedení nebo poškozeném krytu nesmí být přístroj provozován.
- Nenoste nebo netahejte přístroj za přívodní vedení!
- Natáhněte všechna vedení chráněná tak, aby nedošlo k jejich poškození a nikdo nemohl být zraněn.
- Neotevírejte nikdy kryt zařízení nebo příslušné díly, pokud to není vysloveně uvedeno v návodu.
- Používejte pro přístroj pouze originální náhradní díly a příslušenství.
- Nikdy neprovádějte technické změny na přístroji.
- Nechte opravy provádět jen autorizovanými zákaznickými servisny společnosti OASE.
- Připojovací vedení nelze vyměnit. Při poškozeném vedení musí být přístroj příp. jeho součástí zlikvidovány.

Mechanická instalace

Montáž elektromagnetického ventilu



Upozornění!

- Následně popisovaná instalace elektromagnetického ventilu smí být prováděna pouze odborníkem na instalaci pitné vody.
- Přebytečná voda (ježírko přetéká) musí mít možnost odtékat přepadem jezírka nebo jiným vhodným ochranným opatřením do kanalizace.

Postupujte následovně:

- C
- K připojení určený přívod pitné vody dobře propláchněte, aby žádné nečistoty neomezily funkci elektromagnetického ventilu.
 - Odstraňte ochranné zátky z obou konců elektromagnetického ventilu.
 - Připojte elektromagnetický ventil k přívodu pitné vody. Šipka na spodní straně ventilu musí ukazovat ve směru průtoku pitné vody.
- OASE doporučuje: Namontujte elektromagnetický ventil tak, aby magnetická cívka ukazovala nahoru. Tím se zvýší životnost a omezí se usazeniny vápence a nečistot.
- Namontujte trubku G 1/2" na výstup (OUT) elektromagnetického ventilu.
 - Montáž zakončete volným odtokem.
- D
- OASE doporučuje: Ved'te vodu tekoucí z volného výtoku (3) skrz trubku DN 50 (9) nebo větší nebo přes tok potoku do jezírka.

Montáž regulátoru hladiny

E

Všechny kabely jsou pevně spojené s regulátorem hladiny a nelze je uvolnit.

Postupujte následovně:

- Jeden po druhém povolte 4 šrouby (11) průhledného krytu otáčením doleva.
- Sejměte průhledný kryt (šrouby zůstávají v krytu).
- Zaveďte čtyři šrouby (3,5 × 30 mm) z dodávky skrz průchozí otvory (10).
- Namontujte regulátor hladiny na vhodnou stěnu.
- Znovu nasadte průhledný kryt.
- Jeden po druhém znovu utáhněte 4 šrouby vtlačení a okamžitým točením doprava.

Připojení elektromagnetického ventilu k regulátoru hladiny



Pozor! Nebezpečné elektrické napětí!

Možné následky: Smrt nebo těžká zranění.

Ochranná opatření:

- Než začnete pracovat se zařízením, vypojte síťová napětí.
- Elektromagnetický ventil smí být provozován pouze prostřednictvím speciální přístrojové zásuvky.
- Přístrojová zásuvka se smí zapojovat pouze ve stavu bez napětí.

Postupujte následovně:

F

- Vsadte přístrojovou zásuvku (14) kabelu elektromagnetického ventilu do libovolného těsnění (13).
- Spojte zástrčku elektromagnetického ventilu (12) a přístrojovou zásuvku (s těsněním) a zajistěte libovolným šroubem.
V případě potřeby lze zástrčku elektromagnetického ventilu (12) přetočit. K tomu povolte šroub s rýhovanou hlavou (otáčení proti směru hodinových ručiček) a otočte zástrčku elektromagnetického ventilu. Následně rukou utáhněte šroub s rýhovanou hlavou.

Určete začátek napájení pitnou vodou a namontujte sondu hladiny

G

Napájení pitnou vodou se aktivuje („Otevřít“), nejsou-li již dlouhé elektrody sondy hladiny ponořené do vody.

Napájení pitnou vodou se ukončí („Zavřít“), jsou-li všechny elektrody znovu ponořené ve vodě.

Rozdíl mezi oběma hladinami vody se zjistí z rozdílu délky Δl elektrod. Množství pitné vody dodané pro vyrovnání závisí na příslušném tvaru vodní nádrže.

Postupujte následovně:

- Položte kabel sondy hladiny. Pro zabránění chybným spínáním kvůli poruchovým signálům nepokládejte kabel společně s ostatními kabely vedoucímu proud.
- Učiňte připevňovací přírubu (16) na kabelu sondy hladiny posuvnou. K tomu otáčejte převlečnou maticí (15) proti směru pohybu hodinových ručiček.
- Namontujte připevňovací přírubu (16) na vhodný nosič (kůl, kámen) 2 šrouby (nejsou součástí dodávky). OASE doporučuje: Namontujte sondu hladiny chráněnou proti větru a vlnám, například dovnitř výtlačné trubky.
- Posuňte sondu hladiny podle požadovaného začátku napájení pitnou vodou a zavěste kolmo do jezírka.
- Utáhněte převlečnou matici připevňovací příruby.

Uvedení do provozu



Pozor! Povrch magnetické cívky může být při delším provozu velmi horký.

Možné následky: Při doteku si můžete spálit ruku.





Ochranná opatření:

- Nedotýkejte se magnetické cívky.

Postupujte následovně:

- Zasuňte zástrčku do zásuvky.
Přístroj je nyní připraven k provozu.

Ovládací panel ProfiClear Guard

	LED dioda	Ukazatel / Funkce
 Close	svítí	Napájení pitnou vodou je dokončeno
 Open	svítí	Napájení pitnou vodou je aktivní
 Power	svítí	Je vytvořeno připojení k síti
 Sens		Regulátor citlivosti po nastavení citlivosti sondy hladiny

Kontrola funkce napájení pitnou vodou

Předpoklad:

Síťová zástrčka je zapojená, LED „Napájení“ svítí a sonda hladiny je ve vodě.

Postupujte následovně:

- Vytáhněte sondu hladiny z vody. Důsledek: Po cca 10 s (zpoždění zapnutí) se otevře elektromagnetický ventil. Je dodávána pitná voda a LED „Otevřít“ svítí.
- Všechny elektrody sondy hladiny ponořte do vody. Důsledek: Po cca 10 s (zpoždění vypnutí) se zavře elektromagnetický ventil. Podávání pitné vody je ukončeno a LED „Zavřít“ svítí.

Nastavení citlivosti sondy hladiny

Změněná vodivost (např. chemickými přísadami) může vyžadovat seřízení citlivosti sondy hladiny.

Předpoklad:

- Je zapojená síťová zástrčka.
- Sonda hladiny je ponořena buď v jezírku nebo v nádobě s vodou z jezírka.

Postupujte následovně:

- Sejměte průhledný kryt regulátoru hladiny (viz kapitola „Mechanická instalace“)
- Otočte regulátor citlivosti „Citl“ až k levému dorazu.
Je aktivováno napájení pitnou vodou a LED „Otevřít“ svítí.
- Otáčejte regulátor citlivosti „Citl“ pomalu doprava, až se napájení deaktivuje a svítí LED „Zavřít“.
- Otočte regulátor citlivosti o cca 1 mm dále doprava pro zamezení případným poruchám způsobeným změnou vodivosti vody.
- Nasadte průhledný kryt a pevně jej přišroubujte.

Odstraňování poruch

Porucha	Příčina	Odstranění
Elektromagnetický ventil se neotevívá	Síťové připojení je přerušeno	Přípojka regulátoru hladiny - zkontrolujte síť
	Přívod proudu k elektromagnetickému ventilu přerušeny	Přípojka regulátoru hladiny - zkontrolujte elektromagnetický ventil
	Přípojka sondy hladiny - regulátor hladiny přerušeny	Přípojka regulátoru hladiny - zkontrolujte sondu hladiny
	Sonda hladiny předává chybné hodnoty	Zkontrolujte polohu sondy hladiny
	Citlivost sondy hladiny příliš hrubá	Očistěte elektrody sondy hladiny
Elektromagnetický ventil se často otevírá	Elektromagnetický ventil vadný	Nastavte jemněji citlivost sondy hladiny
		Zašlete elektromagnetický ventil na opravu smluvnímu prodejci firmy OASE
	Jezírko ztrácí vodu přes netěsné místo	Zkontrolujte těsnost jezírka

Údržba

- Pravidelně a vícekrát do roka kontrolujte stav vody jezírka a funkčnost volného výtoku a přepadu.
- Pravidelně několikrát do roka kontrolujte sondu hladiny, zda se na ní nenacházejí usazeniny, a případně ji očistěte kartáčem.

Náhradní díly

Elektromagnetický ventil (objednací číslo 18370)

Uložení / Přezimování

Přístroj není mrazuvzdorný. Při mrazu musí být sonda hladiny a elektromagnetický ventil odstraněny. Před uskladněním všechny součásti očistěte a zkontrolujte, zda nejsou poškozené.

Likvidace



Toto zařízení nemůže být zlikvidováno společně s komunálním odpadem! Využijte k tomu prosím určený systém odběru. Předtím zbavte zařízení nepotřebných kabelů.

Technické údaje

Elektromagnetický ventil	
Přípojka	DIN ISO 228 – G 1/2"
Tlakový rozsah	0,15 bar – 10 bar
Průtok (KV)	2,1 m ³ /h
Napětí a frekvence magnetické cívky	230 V / 50 – 60 Hz
Příkon	12 / 8 VA
Teplota okolí	max. +40 °C
Teplota vody	max. +90 °C
Druh ochrany	IP 65
Hmotnost	viz regulátor hladiny

Sonda hladiny	
Teplota média	max. +90 °C
Druh ochrany	IP 68
Hmotnost	viz regulátor hladiny

Regulátor hladiny	
Hmotnost (celková hmotnost)	2,50 kg
Rozměry (d × š × v)	120 mm × 55 mm × 111 mm
Délka kabelu síťové přípojky	2 m
Délka kabelu elektromagnetického ventilu	3 m
Délka kabelu sondy hladiny	15 m
Signál elektrod střídavý proud (AC)	cca 12 V AC / 1,5 mA
Napájecí napětí střídavý proud (AC)	230 V
Příkon	max. 2,5 W
Druh ochrany	IP 65

Preklad originálu Návodu na použitie

Pokyny k tomuto Návodu na použitie

Víta Vás OASE Living Water. S kúpou **ProfiClear Guard** ste urobili dobré rozhodnutie.

Pred prvým použitím prístroja si starostlivo prečítajte návod na použitie a oboznámte sa s prístrojom. Všetky práce na tomto prístroji a s týmto prístrojom smú byť vykonávané len podľa priloženého návodu.

Bezpodmienečne dodržiavajte bezpečnostné pokyny pre správne a bezpečné používanie.

Tento návod na použitie starostlivo uschovajte. Pri zmene vlastníka, prosím odovzdajte ďalej aj návod na použitie.

Symboly v tomto návode

Symboly, použité v tomto návode na použitie majú nasledujúci význam:



Nebezpečenstvo zranenia osôb nebezpečným elektrickým napätím

Symbol upozorňuje na bezprostredne hroziace nebezpečenstvo, ktoré môže mať za následok smrť alebo ťažké poranenia, pokiaľ nie sú prijaté príslušné opatrenia.



Nebezpečenstvo zranenia osôb všeobecným zdrojom nebezpečenstva

Symbol upozorňuje na bezprostredne hroziace nebezpečenstvo, ktoré môže mať za následok smrť alebo ťažké poranenia, pokiaľ nie sú prijaté príslušné opatrenia.



Dôležitý pokyn pre bezporuchovú funkciu.

- A Odkaz na jeden alebo viaceré obrázky. V tomto príklade: Odkaz na obrázok A.

Rozsah dodávky

- B

	Počet	Popis
1	1	Regulátor hladiny
2	1	Magnetický ventil
4	1	Hladinová sonda
6	1	Tesnenie zásuvka magnetického ventilu/zástrčka magnetického ventilu
7	1	Vrečko s upevňovacím materiálom
8	1	Zásuvka magnetického ventilu

Použitie v súlade s určeným účelom

ProfiClear Guard, ďalej nazývaný prístroj, a všetky ostatné diely obsiahnuté v dodávke sa smú používať výhradne na tieto účely:

- Ako ochrana jazierka pred nedostatkom vody prostredníctvom dopĺňania vody z vodovodnej siete.

Pro prístroj platia nasledujúce obmedzenia:

- Ďalšie vedenie pitnej vody k jazierku len cez voľný odtok.
- Jazierko musí mať prepad, ktorý odvedie prebytočnú vodu do kanalizácie.
- Prevádzka pri dodržaní technických údajov.
- Magnetický ventil sa nesmie používať ako poistný ventil.
- Prístroj prevádzkujte výhradne s dodávanými zástrčkami a káblami.

Popis výrobku

Prístroj sa skladá z týchto komponentov:

A

1	Regulátor hladiny na spracovanie nameraných hodnôt hladinovej sondy a ovládanie magnetického ventilu
2	Magnetický ventil na dopĺňanie pitnej vody
4	Hladinová sonda ma kontrolu stavu vody v jazierku

Nie je súčasťou dodávky, ale pre použitie v súlade s určeným účelom je nevyhnutný:

3	Voľný odtok pitnej vody do prírodného vedenia k jazierku
5	Prepad jazierka

Regulátor hladiny v spojení s hladinovou sondou funguje takto

Regulátor hladiny je pevne spojený s hladinovou sondou, ktorá sa so svojimi elektródami ponára do kontrolovaného jazierka. Druhé spojenie je vytvorené s magnetickým ventilom.

Regulátor hladiny vytvára merací signál, ktorým sa kontroluje napätie nachádzajúce sa medzi dvomi elektródami hladinovej sondy. Regulátor hladiny v závislosti od nameranej hodnoty otvára alebo zatvára magnetický ventil. Oneskorenie zapnutia a vypnutia v elektronike zamedzuje, aby vlnenie hladiny vyvolávalo nechcené procesy spínania. LED na displeji regulátora hladiny signalizujú príslušný stav dopĺňania pitnej vody.

Citlivosť hladinovej sondy („senzitivitu“) na zmenu napätia je možné zmeniť pomocou regulátora citlivosti v regulátore hladiny. Citlivosť je z výroby nastavená tak, že zmena nie je potrebná.

Hladinová sonda je prevádzkovaná s malým napätím 12 V, ktoré je bezpečné pre človeka, a preto sa smie používať v jazierkach na plávanie a kúpanie.

Magnetický ventil funguje takto

Magnetický ventil mení elektrický signál pochádzajúci z regulátora hladiny na mechanický otvárací alebo zatvárací pohyb. Magnetický ventil je v bezprúdovom stave zatvorený.

Bezpečnostné pokyny

Prístroj bol skonštruovaný podľa aktuálneho stavu techniky a podľa jestvujúcich bezpečnostných predpisov. Aj napriek tomu môže byť tento prístroj zdrojom nebezpečenstva pre osoby a vecné hodnoty, pokiaľ je používaný neodborne príp. v rozpore s určeným účelom alebo pokiaľ nie sú dodržiavané bezpečnostné predpisy.

Z bezpečnostných dôvodov nesmú tento prístroj používať deti a mladiství, mladší ako 16 rokov, osoby, ktoré nie sú schopné rozpoznať možné nebezpečenstvo, alebo sa neoboznámili s týmto návodom na použitie. Deti musia byť pod dozorom, aby bolo zabezpečené, že sa s prístrojom nebudú hrať.

Nebezpečenstvo hroziace z kombinácie vody a elektriny

– Kombinácia vody a elektrickej energie môže pri pripojení v rozpore s predpismi alebo nesprávnej manipulácii viesť k usmrteniu alebo ťažkým poraneniam.

Elektrická inštalácia podľa predpisov

- Elektrické inštalácie musia zodpovedať národným predpisom o zriaďovateľoch inštalácie a môže ich vykonávať iba kvalifikovaný elektrikár.
- Za kvalifikovaného elektrikára sa považuje osoba, ktorá je na základe svojho odborného vzdelania, znalostí a skúsenosti schopná a oprávnená posudzovať a vykonávať zadané činnosti. Činnosti kvalifikovaného pracovníka zahŕňajú tiež znalosti možných nebezpečenstiev a rešpektovanie regionálnych a národných noriem, predpisov a nariadení.
- Pri otázkach a problémoch sa obráťte na kvalifikovaného elektrikára.
- Pripojenie prístroja je povolené iba vtedy, ak sa zhodujú elektrické údaje prístroja a napájania elektrickým prúdom. Údaje o prístroji sa nachádzajú na výrobnom štítku prístroja, na obale, alebo v tomto návode na obsluhu.
- Prístroj musí byť zabezpečený ochranným zariadením proti chybnému prúdu s s nameraným chybným prúdom, ktorý nie je väčší než 30 mA.
- Regulátor hladiny a magnetický ventil namontujte v bezpečnostnej vzdialenosti min. 2 m od vody.
- Regulátor hladiny a magnetický ventil montujte chránene pred slnkom, dažďom a mrazom.

Inštalácia pitnej vody podľa predpisov

- Inštalácie pitnej vody musia zodpovedať národným ustanoveniam pre zriaďovateľov a môže ich vykonávať iba odborník na inštalácie pitnej vody.
- Za odborníka na inštalácie pitnej vody sa považuje osoba, ktorá je na základe svojho odborného vzdelania, znalostí a skúseností, schopná a oprávnená posudzovať a vykonávať zadané činnosti. Práca odborníka zahŕňa tiež znalosti možných nebezpečenstiev a rešpektovanie regionálnych a národných noriem, predpisov a nariadení.
- Pri otázkach a problémoch sa obráťte na odborníka na inštalácie pitnej vody.
- Pripojenie prístroja je dovolené len vtedy, keď sú dodržané všetky predpísané opatrenia na ochranu pitnej vody.
- Ďalšie vedenie pitnej vody do systému nepitnej vody sa smie realizovať len cez voľný odtok.

Bezpečná prevádzka

- Prístroj sa nesmie spúšťať, ak je poškodené vedenie alebo vonkajšie puzdro.
- Nenoste alebo neťahajte prístroj za pripojné vedenie!
- Ukladajte všetky potrubia s príslušnou ochranou, aby sa dali vylúčiť všetky možnosti poškodenia, a aby cez ne nemohol nikto spadnúť.
- Nikdy neotvárajte teleso prístroja alebo príslušné diely, ak nie ste k tejto činnosti vyzvaní návodom na obsluhu.
- Používajte iba originálne náhradné diely a príslušenstvo pre zariadenie.
- Nikdy nevykonávajte technické zmeny na prístroji.
- Nechajte opravy vykonávať len autorizovanými miestami zákaznickeho servisu OASE.
- Pripojovacie vedenia sa nedajú nahradiť. Ak je vedenie poškodené, musí sa prístroj, príp. jeho časti zlikvidovať.

Mechanická inštalácia

Montáž magnetického ventilu



Upozornenie!

- Nižšie popísanú inštaláciu magnetického ventilu smie vykonať len odborník na inštalácie pitnej vody.
- Prebytočná voda (jazierko pretečie) musí mať možnosť odtečť do kanalizácie prostredníctvom prepadu jazierka alebo iného vhodného ochranného opatrenia.

Postupujte nasledovne:

- C
- Dôkladne prepláchnite prírodné vedenie pitnej vody určené na pripojenie, aby žiadne zvyšky nečistôt neobmedzili funkciu magnetického ventilu.
 - Z oboch koncov magnetického ventilu odstráňte ochranné zátky.
 - Magnetický ventil pripojte na prírodné vedenie pitnej vody. Šípka na spodnej strane ventilu musí smerovať v smere prietoku pitnej vody.
OASE odporúča: Magnetický ventil namontujte tak, aby magnetická cievka smerovala nahor. Zvyšuje to životnosť a redukuje usadeniny vápnika a nečistôt.
 - Na výstup (OUT) magnetického ventilu namontujte rúru G 1/2".
 - Montáž ukončíte voľným odtokom.
- D
- OASE odporúča: Vodu vytekajúcu z voľného odtoku (3) vedte do jazierka cez rúru (9) DN 50 alebo väčšiu, alebo prostredníctvom potôčika.

Montáž regulátora hladiny

E

Všetky káble sú pevne spojené s regulátorom hladiny a nie je ich možné uvoľniť.

Postupujte nasledovne:

- Otočením doľava postupne uvoľnite 4 skrutky (11) priehľadného veka.
- Zložte priehľadné veko (skrutky ostávajú vo veku).
- Štyri skrutky (3,5 × 30 mm) z obsahu dodávky zavedte cez priechodné otvory (10).
- Regulátor hladiny priskrutkujte na vhodnú stenu.
- Opäť nasadte priehľadné veko.
- Zatláčením a okamžitým otočením doprava postupne opäť pevne utiahnite 4 skrutky.

Pripojenie magnetického ventilu na regulátor hladiny



Pozor! Nebezpečné elektrické napätie!

Možné následky: Smrť alebo ťažké zranenia.

Ochranné opatrenia:

- Pred prácami na prístroji vypnite sieťové napätie.
- Magnetický ventil sa smie prevádzkovať len so špeciálnou prístrojovou zásuvkou.
- Prístrojová zásuvka sa smie zapojiť len v beznapäťovom stave.

Postupujte nasledovne:

F

- Prístrojovú zásuvku (14) kábla magnetického ventilu vložte do priloženého tesnenia (13).
- Spojte zástrčku magnetického ventilu (12) a prístrojovú zásuvku (s tesnením) a zaistite ju priloženou skrutkou. Zástrčku magnetického ventilu (12) je možné v prípade potreby otočiť. Na to uvoľnite skrutku s ryhovanou hlavou (otočenie proti smeru pohybu hodinových ručičiek) a otočte zástrčku magnetického ventilu. Skrutku s ryhovanou hlavou následne pevne dotiahnite rukou.

Určite začiatok dopĺňania pitnej vody a namontujte hladinovú sondu

G

Dopĺňanie pitnej vody sa aktivuje („Open“), keď dlhé elektródy hladinovej sondy nie sú ponorené vo vode.

Dopĺňanie pitnej vody sa ukončí („Close“), keď sú opäť vo vode ponorené všetky elektródy.

Rozdiel medzi obidvomi hladinami vody je určený dĺžkovým rozdielom Δl elektród. Množstvo pitnej vody, ktoré sa má doplniť pre vyrovnanie, závisí od tvaru vodného rezervoáru.

Postupujte nasledovne:

- Položte kábel hladinovej sondy. Na zamedzenie chybných spínaní vplyvom rušivých signálov kábel nekladte spoločne s inými káblami, ktoré vedú prúd.
- Umožnite posúvanie upevňovacej príruby (16) na kábli hladinovej sondy. Na to otočte prevlečnú maticu (15) proti smeru pohybu hodinových ručičiek.
- Upevňovaciu prírubu (16) namontujte na vhodný nosník (stĺp, kameň) 2 skrutkami (nie sú súčasťou dodávky). OASE odporúča: Hladinovú sondu namontujte chránene pred vetrom a vlnami, napríklad vo vnútri stúpacej rúry.
- Hladinovú sondu posuňte podľa požadovaného začiatku dopĺňania pitnej vody a zavesťe ju zvislo do jazierka.
- Pevne utiahnite prevlečnú maticu na upevňovacej príрубе.

Uvedenie do prevádzky



Pozor! Povrch magnetickej cievky môže byť pri dlhšej prevádzke veľmi horúci.

Možné následky: Pri dotyku môže dôjsť k obareniu ruky.





Ochranné opatrenia:

- Nedotýkajte sa magnetickej cievky.

Postupujte nasledovne:

- Sieťovú zástrčku zasunite do zásuvky.
Prístroj je teraz pripravený na prevádzku.

Ovládací panel ProfiClear Guard

	LED	Indikácia/funkcia
 Close	svieti	Dopĺňanie pitnej vody je ukončené
 Open	svieti	Dopĺňanie pitnej vody je aktívne
 Power	svieti	Pripojenie na sieť je vytvorené
 Sens		Regulátor citlivosti na nastavenie citlivosti hladinovej sondy

Kontrola funkcie dopĺňania pitnej vody

Predpoklad:

Sieťová zástrčka je zastrčená, LED „Power“ svieti a hladinová sonda sa nachádza vo vode.

Postupujte nasledovne:

- Hladinovú sondu vytiahnite z vody. Následok: Po cca 10 s (oneskorenie zapnutia) sa otvorí magnetický ventil. Pitná voda sa doplní a rozsvieti sa LED „Open“.
- Všetky elektródy hladinovej sondy ponorte do vody. Následok: Po cca 10 s (oneskorenie vypnutia) sa zatvorí magnetický ventil. Dopĺňanie pitnej vody je ukončené a svieti LED „Close“.

Nastavenie citlivosti hladinovej sondy

Zmenená vodivosť vody (napr. vplyvom chemických prísad) si môže vyžadovať nastavenie citlivosti hladinovej sondy.

Predpoklad:

- Sieťová zástrčka je zastrčená.
- Hladinová sonda je ponorená buď do jazierka alebo do nádoby s vodou z jazierka.

Postupujte nasledovne:

- Zložte priehľadné veko regulátora hladiny (pozri kapitolu „Mechanická inštalácia“).
- Regulátor citlivosti „Sens“ otočte až po ľavý doraz.
Dopĺňanie pitnej vody sa aktivuje a rozsvieti sa LED „Open“.
- Regulátor citlivosti „Sens“ otáčajte pomaly doprava, kým sa deaktivuje dopĺňanie a bude svietiť LED „Close“.
- Regulátor citlivosti otočte cca 1 mm ďalej doprava, aby ste zamedzili prípadné poruchy vplyvom zmeny vodivosti vody.
- Nasadte priehľadné veko a pevne ho naskrutkujte.

Odstránenie porúch

Porucha	Príčina	Odstránenie
Magnetický ventil sa neotvára	Prerušené pripojenie na sieť	Skontrolujte pripojenie regulátor hladiny – sieť
	Prerušený prívod prúdu k magnetickému ventilu	Skontrolujte pripojenie regulátor hladiny – magnetický ventil
	Prerušené pripojenie hladinová sonda – regulátor hladiny	Skontrolujte pripojenie regulátor hladiny – hladinová sonda
	Hladinová sonda sprostredkúva nesprávne hodnoty	Skontrolujte polohu hladinovej sondy
		Vyčistite elektródy hladinovej sondy
	Citlivosť hladinovej sondy je príliš hrubá	Nastavte jemnejšiu citlivosť hladinovej sondy
	Chybný magnetický ventil	Magnetický ventil pošlite na opravu k zmluvnému predajcovi OASE
Magnetický ventil sa otvára často	Jazierko stráca vodu vplyvom netesného miesta	Skontrolujte tesnosť jazierka

Údržba

- Pravidelne viackrát do roka skontrolujte stav vody v jazierku a funkčnosť voľného odtoku a prepadu.
- Pravidelne viackrát do roka skontrolujte prítomnosť usadenín na hladinovej sonde a prípadne ju vyčistíte kefou.

Náhradné diely

Magnetický ventil (objednávacie číslo 18370)

Uloženie / Prezimovanie

Prístroj nie je mrazuvzdorný. V prípade mrazu sa musí odstrániť hladinová sonda a magnetický ventil. Pred uskladnením vyčistíte všetky súčasti a skontrolujete ich poškodenie.

Likvidácia



Tento prístroj sa nesmie likvidovať spolu s domovým odpadom. Na likvidáciu využite k tomu určený systém odovzdávania. Pred odovzdaním znefunkčnite prístroj prerezaním kábla.

Technické údaje

Magnetický ventil	
Prípojka	DIN ISO 228 – G 1/2"
Tlakový rozsah	0,15 bar – 10 bar
Prietok (KV)	2,1 m ³ /h
Napätie a frekvencia magnetickej cievky	230 V/50 – 60 Hz
Príkon	12/8 VA
Teplota okolitého prostredia	max. +40 °C
Teplota vody	max. +90 °C
Trieda ochrany	IP 65
Hmotnosť	pozri regulátor hladiny

Hladinová sonda	
Teplota média	max. +90 °C
Trieda ochrany	IP 68
Hmotnosť	pozri regulátor hladiny

Regulátor hladiny	
Hmotnosť (celková hmotnosť)	2,50 kg
Rozmery (D × Š × V)	120 mm × 55 mm × 111 mm
Dĺžka kábla sieťovej prípojky	2 m
Dĺžka kábla magnetického ventilu	3 m
Dĺžka kábla hladinovej sondy	15 m
Signál elektródy, striedavý prúd (AC)	cca 12 V AC/1,5 mA
Napájacie napätie, striedavý prúd (AC)	230 V
Príkon	max. 2,5 W
Trieda ochrany	IP 65

Prevod originalnih navodil za uporabo

Opozorila k navodilom za uporabo

Dobrodošli pri podjetju OASE Living Water. Z nakupom tega izdelka **ProfiClear Guard** ste dobro izbrali.

Pred prvo uporabo natančno preberite navodila za uporabo naprave in dobro spoznajte napravo. Vsa dela na in z tem aparatom se smejo izvajati samo v skladu s pričujočimi navodili za uporabo.

Obvezno upoštevajte varnostna navodila za varno in pravilno uporabo.

Navodila za uporabo skrbno shranite. V primeru menjave lastnika priložite napravi tudi navodila za uporabo.

Simboli v teh navodilih

Simboli, uporabljeni v teh navodilih za uporabo, imajo naslednji pomen:



Nevarnost telesnih poškodb zaradi nevarne električne napetosti

Simbol opozarja na neposredno grozečo nevarnost, ki za posledico lahko ima smrt ali težko telesne poškodbe, če se ne sprožijo ustrezni ukrepi.



Nevarnost telesnih poškodb zaradi splošnega vira nevarnosti

Simbol opozarja na neposredno grozečo nevarnost, ki za posledico lahko ima smrt ali težko telesne poškodbe, če se ne sprožijo ustrezni ukrepi.



Pomemben napotek za nemoteno delovanje.

- A Referenca na eno ali več slik. V tem primeru: referenca na sliko A.

Vsebina pošiljke

- B

	Število	Opis
1	1	Regulator nivoja
2	1	Magnetni ventil
4	1	Nivojska sonda
6	1	Tesnilo vtičnice magnetnega ventila - vtiča magnetnega ventila
7	1	Vreča s pritrdilnim materialom
8	1	Vtičnica magnetnega ventila

Pravilna uporaba

ProfiClear Guard, v nadaljevanju imenovan "naprava, in vsi ostali deli iz obsega dostave se smejo uporabljati izključno kot sledi:

- Kot zaščita ribnika pred pomanjkanjem vode z dovajanjem vode iz cevodovod za pitno vodo.

Za napravo veljajo naslednje omejitve:

- Pitno vodo dovedite k ribniku samo preko prostega iztoka.
- Ribnik mora imeti preliv, ki presežno vodo odvaja v kanalizacijo.
- Obratovanje ob upoštevanju tehničnih podatkov.
- Magnetnega ventila ne smete uporabljati kot varnostnega ventila.
- Napravo uporabljajte izključno samo skupaj z dostavljenimi vtiči in kabli.

Opis izdelka

Naprava je sestavljena iz spodnjih sestavnih delov:

A

1	Regulator nivoja za obvladovanje sonde nivoja - merilne vrednosti in krmiljenje magnetnega ventila
2	Magnetni ventil za dovajanje pitne vode
4	Nivojska sonda za nadzorovanje vodostaja v ribniku

Ni v obsegu dostave, vendar je nujno potreben za pravilno uporabo:

3	Prosti iztok pitne vode v dovodnem vodu do ribnika.
5	Prelivanje ribnika

Tako deluje regulator nivoja v povezavi z nivojsko sondo

Regulator nivoja je dobro povezan z nivojsko sondo, ki se s svojimi elektrodami potopi v ribnik, ki ga želite nadzorovati. Druga povezava je vzpostavljena z magnetnim ventilom.

Regulator nivoja ustvari merilni signal, s katerim se nadzoruje napetost, ki nastaja med obema elektrodama nivojske sonde. Regulator nivoja skladno z izmerjeno vrednostjo odpre ali zapre magnetni ventil. Zamik vklopa in izklopa v elektronskem sistemu preprečuje, da bi valovi povzročali neželene vklope in izklope.

Svetleče diode na zaslonu regulatorja nivoja signalizirajo trenutno stanje dovajanja pitne vode.

Občutljivost nivojske sonde ("senzibilnost") za spremembe napetosti se lahko spremeni z regulatorjem občutljivosti na regulatorju nivoja. Občutljivost je tovarniško nastavljena tako, da spremembe niso potrebne.

Nivojsko sondo se uporablja z 12 V napetostjo, ki za ljudi ni nevarna, zato jo lahko uporabljate v ribnikih za plavanje in kopanje.

Tako deluje magnetni ventil

Magnetni ventil spremeni električni signal iz regulatorja nivoja v mehanično odpiralno ali zapiralno gibanje. Magnetni ventil je zaprt v stanju brez električnega napajanja.

Varnostna navodila

Naprava je izdelana v skladu z veljavnimi tehničnimi standardi in varnostnimi navodili. Kljub temu pri nepravilni uporabi oziroma uporabi v nedovoljene namene, kot določeno, ali neupoštevanju varnostnih navodil obstajajo v zvezi s to napravo morebitne nevarnosti za ljudi in stvari.

Za varnost ni dovoljeno, da napravo uporabljajo otroci in mladostniki, mlajši od 16 let, ter osebe, ki ne znajo in niso zmožne prepoznati morebitnih nevarnosti, oz. osebe, ki niso prebrale pričujočih navodil. Otroke morate nadzorovati, da se prepričate, da se ne igrajo z napravo.

Nevarnosti, ki jih predstavlja kombinacija vode skupaj z elektriko

– V primeru nepravilnega priključka in nestrokovne uporabe predstavlja voda skupaj z elektriko smrtno nevarnost in nevarnost resnih poškodb zaradi udara.

Pravilna električna namestitvev

- Električne instalacije morajo ustrezati nacionalnim graditeljskim določilom in jih sme prevzeti samo strokovnjak za elektriko.
- Oseba velja za strokovnjaka za elektriko, ko je kvalificiran zaradi svoje strokovne izobrazbe, znanja in izkušenj in je upravičen, da poveri in presodi delo in ga izvede. Delo strokovnjaka zajema tudi spoznavanje možnih nevarnosti in opazovanje zadevnih regionalnih in nacionalnih norm, predpisov in določil.
- Če imate kakršnakoli vprašanja in probleme, se obrnite na strokovnjaka.
- Priključitev naprave je dovoljena samo, ko se električni podatki naprave in priključek ujemajo. Podatke o napravi najdete na tipski tablici na napravi, na embalaži, ali v teh navodilih.
- Napravo morate zavarovati z varovalno napravo za okvarni tok z odmero okvarnega toka maksimalno 30 mA.
- Regulator nivoja in magnetni ventil namestite z varnostno razdaljo vsaj 2 m od vode.
- Regulator nivoja in magnetni ventil montirajte tako, da bodo zaščiteni pred soncem, dežjem in zmrzaljo.

Vodovodna namestitvev v skladu s predpisi

- Vodovodne inštalacije morajo ustrezati nacionalnim graditeljskim določilom in jih sme prevzeti samo strokovnjak za vodovodne inštalacije.
- Oseba velja za strokovnjaka za vodovodne inštalacije, ko je kvalificiran zaradi svoje strokovne izobrazbe, znanja in izkušenj in je upravičen, da poveri in presodi delo in ga izvede. Delo strokovnjaka zajema tudi spoznavanje možnih nevarnosti in opazovanje zadevnih regionalnih in nacionalnih norm, predpisov in določil.
- Če imate kakršnakoli vprašanja in probleme, se obrnite na vodovodnega inštalaterja.
- Priklučitev naprave je dovoljena samo, če upoštevate vse predpisane ukrepe za zaščito pitne vode.
- Nadaljnje dovajanje pitne vode v sistem vode, ki ni pitna, lahko poteka samo preko prostega iztoka.

Varna uporaba

- Naprave s poškodovano električno napeljavo ali poškodovanim ohišjem ni dovoljeno uporabljati.
- Naprave ni dovoljeno prenašati ali je vleči za omrežni priključni kabel.
- Vse napeljave zaščitite pri polaganju, da so poškodbe izključene in da nihče ne more pasti čez napeljavo.
- Nikoli ne odprite ohišja naprave ali pripadajočih delov, če tega izrecno ne zasledite v navodilih.
- Uporabljajte le originalne nadomestne dele in opremo.
- Naprave v nobenem primeru ni dovoljeno tehnično spreminjati.
- Popravila lahko izvajajo le pooblaščenca OASE servisna služba.
- Priključnih napeljav ni možno zamenjati. Pri poškodovani napeljavi morate napravo oz. sestavne dele odstraniti.

Mehanska instalacija

Montirajte magnetni ventil



Navodilo!

- V nadaljevanju opisano namestitev magnetnega ventila lahko izvedejo samo strokovnjaki za inštalacije za vodovodno vodo.
- Presežno vodo (ribnik preplavlja) je treba speljati v kanalizacijo preko preliva ribnika ali drugega primernega zaščitnega ukrepa.

Postopek je naslednji:

- C
- Dovodno cev za pitno vodo, ki je predvidena za priključitev, morate dobro sprati, tako da na funkcijo magnetnega ventila ne bodo mogli vplivati ostanki umazanije.
 - Zaščitne čepe odstranite iz obeh koncev magnetnega ventila.
 - Magnetni ventil priključite na dovodni vod za pitno vodo. Puščica na spodnji strani ventila mora biti obrnjena v smeri pretoka pitne vode.
OASE priporoča: magnetni ventil vgradite tako, da bo magnetna tuljava obrnjena navzgor. S tem povečate življenjsko dobo in zmanjšate nabiranje vodnega kamna in umazanije.
 - Na izhod (OUT) magnetnega ventila montirajte cev G 1/2".
 - Montažo zaključite s prostim iztokom.
- D
- OASE priporoča: Vodo, ki teče iz prostega iztoka (3) speljite skozi cev DN 50 (9) ali večjo, ali potoček v ribnik.

Montaža regulatorja nivoja

E

Vsi kabli so trdno povezani z regulatorjem nivoja in jih ni mogoče odstraniti.

Postopek je naslednji:

- 4 vijake (11) brezbarvnega pokrova drugega za drugim odvijte z vrtenjem v levo.
- Snemite brezbarvni pokrov (vijaki ostanejo v pokrovu).
- Štiri vijake (3,5 × 30 mm) speljite iz obsega dostave skozi odprtine (10).
- Regulator nivoja privijte na primerno steno.
- Brezbarvni pokrov namestite nazaj.
- 4 vijake drugega za drugim vstavite s pritiskom in ga znova privijte s takojšnjim zasukom v desno.

Priključitev magnetnega ventila na regulator vode



Pozor! Nevarna električna napetost.

Možne posledice: smrt ali hude telesne poškodbe.

Zaščitni ukrepi:

- Pred deli na napravi jo odklopite iz omrežne napetosti.
- Magnetni ventil se lahko uporablja samo na posebni vtičnici naprave.
- Vtič naprave lahko vstavite samo v stanju brez napetosti.

Postopek je naslednji:

F

- Vtič naprave (14) iz kabla magnetnega ventila vstavite v priloženo tesnilo (13).
- Vtič magnetnega ventila (12) in vtične doze naprave (s tesnilom) spojite in privijte s priloženim vijakom. Vtič magnetnega ventila (12) lahko po potrebi obrnete. Odvijte narebričeni vijak (vrtenje v smeri proti urinim kazalcem) in zavrtite vtič magnetnega ventila. Na koncu morate narebričene vijake priviti z roko.

Določanje začetka dovajanja pitne vode in montaža nivojske sonde

G

Dovajanje pitne vode se aktivira ("Open"), če dolge elektrode nivojske sonde niso več potopljene v vodo.

Dovajanje pitne vode se konča ("Close"), ko so v vodo znova potopljene vse elektrode.

Razlika med obema nivojema vode se določi z dolžinsko razliko Δl elektrod. Količina pitne vode za izravnavo dodatne dovedene vode je odvisna od posamezne postavitve vodnega rezervoarja.

Postopek je naslednji:

- Položite kabel nivojske sonde. Da bi se izognili napačnim preklopom zaradi signalov motenj, kabla ne smete položiti skupaj z drugimi kablji pod napetostjo.
- Pritrdilno prirobnico (16) na kablu nivojske sonde naredite premično. V ta namen morate pokrivno matico (15) obrniti v smeri proti urinemu kazalcu.
- Pritrdilno prirobnico (16) montirajte na ustrezen nosilec (kol, kamen) z 2 vijakoma (nista v obsegu dostave). OASE priporoča: nivojsko sondo montirajte zaščiteno pred vetrom in valovi, na primer v notranjosti dvižne cevi.
- Nivojsko sondo obrnite in navpično obesite v ribniku skladno z želenim začetkom dovajanja pitne vode.
- Pokrivno matico pritrdite na pritrdilno prirobnico.

Zagon



Pozor! Površina z magnetno tuljavo lahko postane pri daljši uporabi zelo vroča.

Možne posledice: Pri stiku pride do opeklin roke.





Zaščitni ukrepi:

- Ne dotikajte se magnetnih ventilov.

Postopek je naslednji:

- Vtič vtaknite v vtičnico.
- Naprava je pripravljena za uporabo.

Upravljalno polje ProfiClear Guard

	LED	Prikaz/funkcija
 Close	sveti	Dovajanje pitne vode je končano
 Open	sveti	Dovajanje pitne vode je aktivno
 Power	sveti	Priključek na omrežje je vzpostavljen
 Sens		Regulator občutljivosti za nastavljanje občutljivosti sonde nivoja

Preverjanje delovanja dovajanja pitne vode

Predpostavka:

Omrežni vtičak je vstavljen, svetleča dioda "Power" sveti, sonda nivoja pa je v vodi.

Postopek je naslednji:

- Nivojsko sondo izvlecite iz vode. Posledica: po pribl. 10 s (zamik vklopa) se odpre magnetni ventil. Pitna voda se dovaja, svetleča dioda "Open" pa sveti.
- Vse elektrode nivojske sonde potopite v vodo. Posledica: po pribl. 10 s (zamik izklopa) se magnetni ventil zapre. Dovajanje pitne vode se konča, sveti pa svetleča dioda "Close".

Nastavljanje občutljivosti nivojske sonde

Zaradi spremenjene prevodnosti vode (npr. zaradi kemičnih dodatkov) bo morda potrebno prilagajanje občutljivosti nivojske sonde.

Predpostavka:

- Omrežni vtičak je priključen.
- Nivojska sonda je potopljena v ribniku ali v vsebniku z vodo iz ribnika.

Postopek je naslednji:

- Snemite prozoren pokrov regulatorja nivoja (glejte poglavje "Mehanična instalacija")
- Regulator občutljivosti "Sens" obrnite do konca v levo. Dovajanje pitne vode se sproži, sveti pa svetleča dioda "Open".
- Regulator občutljivosti "Sens" obrnite počasi v desno, dokler se dovajanje ne deaktivira in ne začne svetiti svetleča dioda "Close".
- Regulator občutljivosti obrnite v desno za pribl. 1 mm bolj, da bi s spremembo vodne prevodnosti preprečili morebitne motnje.
- Nataknite prozorni pokrov in ga trdno privijte.

Odprava težav in motenj

Motnja	Vzrok	Odprava
Magnetni ventil se ne odpre	Omrežni priključek je prekinjen	Preverite priključek regulatorja nivoja - omrežje
	Električno napajanje magnetnega ventila je prekinjeno	Preverite priključek regulatorja nivoja - magnetnega ventila
	Priključek nivojska sonda - regulator nivoja je prekinjen	Preverite priključek regulatorja nivoja - nivojska sonda
	Nivojska sonda prenaša napačne vrednosti	Preverite položaj namestitve nivojske sonde Očistite elektrode nivojske sonde
	Občutljivost nivojske sonde je prevelika	Občutljivost nivojske sonde nastavite na bolj prefinjeno
	Magnetni ventil je okvarjen	Magnetni ventili pošljite v popravilo pogodbenemu trgovcu OASE
Magnetni ventil se pogosto odpre	Ribnik izgublja vodo zaradi puščajočih mest	Preverite, ali ribnik pušča

Vzdrževanje

- Redno in večkrat letno preverite vodostaj ribnika in delovanje prostega iztoka in preliva.
- Nivojsko sondo preverjajte redno in večkrat letno ter jo po potrebi očistite s ščetko.

Nadomestni deli

Magnetni ventil (kataloška številka 18370)

Skladiščenje / pozimi

Naprava ni zaščitena proti zmrzovanju. Pri zmrzali je treba odstraniti nivojsko sondo in magnetni ventil. Preden uskladiščenjem morate očistiti vse sestavne dele in preveriti, ali so poškodovani.

Odstranitev



Te naprave ne smete odložiti kot gospodinjinski odpadke! Uporabite zato predviden sistem za prevzem. To napravo naredite predtem neuporabno tako, da odrežete kabel.

Tehnični podatki

Magnetni ventil	
Priključek	DIN ISO 228 – G 1/2"
Tlačno območje	0,15 bar – 10 bar
Pretok (KV)	2,1 m ³ /h
Napetost in frekvenca magnetnih ventilov	230 V / 50 – 60 Hz
Nazivna moč	12 / 8 VA
Okoljska temperatura	maks. +40 °C
Temperatura vode	maks. +90 °C
Zaščitni razred	IP 65
Teža	glejte regulator nivoja

Nivojska sonda	
Srednja temperatura	maks. +90 °C
Zaščitni razred	IP 68
Teža	glejte regulator nivoja

Regulator nivoja	
Teža (celotna teža)	2,50 kg
Mere (D × Š × V)	120 mm × 55 mm × 111 mm
Dolžina kabla za električno omrežje	2 m
Dolžina kabla magnetnega ventila	3 m
Dolžina kabla nivojske sonde	15 m
Signal elektrod - izmenični tok (AC)	pribl. 12 V AC / 1,5 mA
Napajalna napetost - izmenični tok (AC)	230 V
Nazivna moč	mA. 2,5 W
Zaščitni razred	IP 65

Prijevod originalnih uputa za uporabu

Savjeti uz ove upute za upotrebu

Dobrodošli u OASE Living Water. Kupnjom **ProfiClear Guard** učinili ste dobar izbor.

Prije prve upotrebe uređaja pažljivo pročitajte ovu uputu za upotrebu, te se upoznajete s uređajem. Svi radovi na ovom uređaju i s ovim uređajem smiju se izvoditi samo prema ovim uputama.

U svrhu ispravne i sigurne upotrebe, obavezno se pridržavajte uputa za sigurnost.

Brižno čuvajte ovu uputu za upotrebu. Ako uređaj predate drugome korisniku, obavezno mu prosljedite i ove upute.

Simboli u ovim uputama

Simboli upotrijebljeni u ovim uputama za uporabu imaju sljedeće značenje:



Opasnost od ozljeda zbog opasnog električnog napona

Simbol upućuje na neposredno prijeteću opasnost koja za posljedicu može imati smrt ili teške ozljede ako se ne poduzmu odgovarajuće mjere.



Opasnost od ozljeda zbog općeg izvora opasnosti

Simbol upućuje na neposredno prijeteću opasnost koja za posljedicu može imati smrt ili teške ozljede ako se ne poduzmu odgovarajuće mjere.



Važna napomena za neometano djelovanje.

A Referenca na jednu ili više slika. U ovom primjeru: referenca na sliku A.

Opseg isporuke

B

	Broj	Opis
1	1	Regulator razine
2	1	Magnetski ventil
4	1	Osjetnik razine
6	1	Brtva između utičnice i utikača magnetskog ventila
7	1	Vrećica s pričvrsnim dijelovima
8	1	Utičnica magnetskog ventila

Namjensko korištenje

ProfiClear Guard, u nastavku naveden kao "uređaj", i svi drugi dijelovi iz obsega isporuke smiju se isključivo upotrebljavati na sljedeći način:

– Za zaštitu jezera od gubitka vode putem opskrbe vodom iz mreže pitke vode.

Za uređaj vrijede sljedeća ograničenja:

- Pitka voda smije se provoditi do jezera samo putem slobodnog ispusta.
- Jezero mora biti opremljeno prelivnom armaturom kroz koju će se višak vode odvesti u kanalizaciju.
- Rad uz pridržavanje tehničkih podataka.
- Magnetski ventil se ne smije upotrebljavati kao sigurnosni ventil.
- Uređaj upotrebljavajte isključivo s priloženim utikačima i kabelima.

Opis proizvoda

Uređaj se sastoji od sljedećih dijelova:

A

1	Regulator razine za obradu vrijednosti izmjerenih osjetnikom razine i upravljanje magnetskim ventilom
2	Magnetski ventil za opskrbu pitkom vodom
4	Osjetnik razine za kontrolu razine vode u jezeru

Nije sadržano u isporuci, ali je obavezno za namjensku upotrebu:

3	Slobodan ispušt pitke vode u dovodni vod prema jezeru
5	Preljevna armatura jezera

Ovako radi regulator razine u spoju s osjetnikom razine

Regulator razine fiksno je povezan s osjetnikom razine čije su elektrode uronjene u jezero koje se nadzire. Također je povezan s magnetskim ventilom.

Regulator razine odašilje mjerni signal kojim se nadzire napon između elektroda osjetnika razine. Ovisno o izmjerenoj vrijednosti regulator razine otvara ili zatvara magnetski ventil. Kašnjenje pri uključivanju i isključivanju elektronike sprječava neželjeno uključivanje ili isključivanje potaknuto kretanjem valova.

LED žaruljice na zaslonu regulatora razine signaliziraju aktualno stanje opskrbe pitkom vodom.

Osjetljivost osjetnika razine na promjene napona može se prilagoditi regulatorom osjetljivosti u regulatoru razine.

Osjetljivost je tvornički namještena tako da promjene nisu nužne.

Osjetnik razine radi pomoću malog napona od 12 V, bezopasnog za ljude, stoga se smije upotrebljavati u jezerima za plivanje i kupanje.

Ovako radi magnetski ventil

Magnetni ventil pretvara električni signal koji dolazi s regulatora razine u mehanički pokret otvaranja i zatvaranja. Ako nema napajanja, magnetski ventil je zatvoren.

Sigurnosne napomene

Uređaj je proizveden prema trenutnom stanju tehnike i sukladno s postojećim sigurnosnim propisima. Međutim, uređaj može predstavljati opasnost za osobe i materijalna dobra ako se upotrebljava nestručno ili nenamjenski te ako se ne poštuju sigurnosne napomene.

Iz sigurnosnih razloga uređaj ne smiju koristiti djeca mlađa od 16 godina i osobe koje ne mogu raspoznati moguće opasnosti ili nisu upoznate s ovom uputom za upotrebu. Djecu se mora nadgledati, kako bi se uvjerali, da se ne igraju sa uređajem.

Opasnosti koje nastaju kombinacijom vode i elektriciteta

- Kombinacija vode i struje kod nepropisnog priključka ili nestručnog rukovanja može zbog nastanka strujnog udara uzrokovati smrt ili teška ozljeđivanja.

Ispravne električne instalacije

- Električne instalacije moraju odgovarati nacionalnim odredbama i smiju biti provedene samo od strane stručnjaka.
- Osoba važi kao stručnjak za električne instalacije, kada je na osnovi stručne izobrazbe, znanja i iskustva osposobljena i opunomoćena izvoditi i procjenjivati naručene radove. Rad stručnjaka obuhvaća i prepoznavanje mogućih opasnosti, te pridržavanje regionalnih i nacionalnih normi, pravila i propisa.
- Kod problema ipitanja obratite se stručnjaku za električne instalacije.
- Priključivanje uređaja je dozvoljeno samo u slučaju kada se električni podaci uređaja poklapaju sa podacima opskrbljivača struje. Podaci uređaja se nalaze na pločici tipa uređaja, ili na pakiranju, ili u ovim uputama.
- Uređaj mora biti zaštićen sklopkom radi nestanka struje, sa osnovnom izmjerom od maksimalno 30 mA.
- Regulator razine i magnetski ventil montirajte na sigurnosnoj udaljenosti od najmanje 2 m od vode.
- Regulator razine i magnetski ventil montirajte tako da budu zaštićeni od sunca, kiše i mraza.

Propisna instalacija pitke vode

- Instalacije za piku vodu moraju odgovarati nacionalnim odredbama i smiju ih obaviti samo stručnjaci za instalacija pitke vode.
- Osoba važi kao stručnjak za instalacije pitke vode, kada je na temelju stručne izobrazbe, znanja i iskustva osposobljena i opunomoćena izvoditi i procjenjivati povjerene joj radove. Rad stručnjaka obuhvaća i prepoznavanje mogućih opasnosti, te pridržavanje regionalnih i nacionalnih normi, pravila i propisa.
- Imate li problema i pitanja obratite se stručnjaku za instalacije pitke vode.
- Uređaj se smije priključiti samo ako su zadovoljene sve propisane mjere za zaštitu pitke vode.
- Pitka voda smije se provoditi u sustav vode koja nije za piće samo putem slobodnog ispusta.

Sigurno poduzeće

- Uređaj se ne smije koristiti ako postoji kvar na vodu ili kućištu.
- Nikada ne nosite i ne vucite uređaj držeći ga za priključni kabel.
- Postavite sve vodove zaštićeno, tako da su ošteženja isključena i da nitko preko njih ne može pasti.
- Ne otvarajte nikada kućište uređaja ili pripadajućih dijelova, osim ako niste izričito na to upućeni ovim uputama.
- Koristite samo originalne pričuvne dijelove i pribor za uređaj.
- Nikad nemojte poduzimati tehničke promjene na uređaju.
- Popravak smiju vršiti samo ovlašteni OASE servisi za kupce.
- Priključne cijevi se ne mogu zamijeniti. Pri oštećenju voda uređaj ili njegove komponente moraju se ukloniti.

Mehanička instalacija

Montaža magnetskog ventila



Napomena!

- Instalaciju magnetskog ventila opisanu u nastavku smije obaviti samo stručnjak za instalacije za pitku vodu.
- Višak vode (jezero se prelijeva) mora se putem prikladne prelivne armature ili druge zaštitne mjere odvesti u kanalizaciju.

Postupite na sljedeći način:

- C
 - Temeljito isperite dovodno crijevo za pitku vodu predviđeno za priključak kako ostatci prljavštine ne bi ugrozili rad magnetskog ventila.
 - Uklonite zaštitne čepove s oba kraja magnetskog ventila.
 - Priključite magnetski ventil na dovod pitke vode. Strelica s donje strane ventila mora biti okrenuta u smjeru toka pitke vode.
 - OASE preporučuje: Magnetski ventil ugradite tako da mu zavojnica bude okrenuta prema gore. Time se povećava radni vijek i smanjuje stvaranje naslaga kamenca i prljavštine.
 - Montirajte cijev G 1/2" na izlaz (OUT) magnetskog ventila.
 - Montažu završite slobodnim ispustom.
- D
 - OASE preporučuje: Vodu koja istječe iz slobodnog ispusta (3) provedite u jezero u vidu potoka ili kroz cijev DN 50 (9) ili širu.

Montaža regulatora razine

E

Svi kabeli fiksno su povezani s regulatorom razine i ne mogu se odvojiti.

Postupite na sljedeći način:

- Jedan za drugim odvijte 4 vijka (11) prozirnog poklopca okrećući ih ulijevo.
- Skinite prozirni poklopac (vijci ostaju u poklopcu).
- Četiri vijka (3,5 × 30 mm) sadržana u isporuci provucite kroz provrte (10).
- Vijcima pričvrstite regulator razine na prikladan zid.
- Ponovo postavite prozirni poklopac.
- Ponovo jedan za drugim pričvrstite 4 vijka utiskujući ih i pažljivo okrećući udesno.

Priključivanje magnetskog ventila na regulator razine



Pozor! Opasan električni napon!

Moguće posljedice: smrt ili teške ozljede.

Mjere zaštite:

- Prija rada na uređaju isključite dovod električne energije.
- Magnetski ventil smije se upotrebljavati samo putem posebne utičnice uređaja.
- Utičnica uređaja smije se priključiti samo kada napajanje nije uspostavljeno.

Postupite na sljedeći način:

F

- Postavite utičnicu uređaja (14) s kabela magnetskog ventila u priloženu brtvu (13).
- Utičać magnetskog ventila (12) spojite u utičnicu uređaja (kroz brtvu) i učvrstite priloženim vijkom. Po potrebi se utikač magnetskog ventila (12) može zakrenuti. U tu svrhu odvijte vijak s glavom hrapavog ruba (okrećući ga u smjeru suprotnom od kretanja kazaljki sata) pa zakrenite utikač magnetskog ventila. Potom rukom pritegnite vijak.

Određivanje početka opskrbe pitkom vodom i montaža osjetnika razine

G

Opskrba pitkom vodom aktivira se („Open“), kada dugačke elektrode osjetnika razine više nisu uronjene u vodu.

Opskrba pitkom vodom završava se („Close“) kada su sve elektrode ponovo uronjene u vodu.

Razlika između te dvije razine vode utvrđuje se razlikom u duljini Δl elektroda. Potrebna količina pitke vode za opskrbu ovisi o konstrukciji spremnika za vodu.

Postupite na sljedeći način:

- Položite kabel osjetnika razine. Kako biste izbjegli pogrešno uključivanje uslijed smetnji signala, kabel ne polažite zajedno s drugim kabelima koji provode struju.
- Pričvrсна prirubnica (16) na kabelu osjetnika razine mora biti pomična. U tu svrhu natičnu maticu (15) okrenite u smjeru suprotnom od kretanja kazaljki sata.
- Pomoću dva vijka (nisu sadržani u isporuci) montirajte pričvrсну prirubnicu (16) na prikladan nosač (kolac, kamen). OASE preporučuje: Montirajte osjetnik razine tako da bude zaštićen od vjetra i valova, primjerice unutar usponske cijevi.
- Osjetnik razine namjestite sukladno željenom početku opskrbe pitkom vodom i okvačite ga okomito u jezero.
- Pritegnite natičnu maticu na pričvrсну prirubnicu.

Puštanje u rad



Pozor! Površina zavojnice magneta može se jako ugrijati tijekom dužeg rada.

Moguće posljedice: Pri kontaktu može prouzročiti opekline na rukama.

Mjere zaštite:

- Ne dirajte zavojnicu magneta.

Postupite na sljedeći način:

- Utaknite strujni utikač utaknuti u utičnicu.
Uređaj je sada spreman za rad.

Upravljačko polje uređaja ProfiClear Guard

	LED	Prikaz/funkcija
 Close	svijetli	Opskrba pitkom vodom je završena
 Open	svijetli	Opskrba pitkom vodom je aktivna
 Power	svijetli	Uspostavljen je kontakt sa strujnom mrežom
 Sens		Regulator osjetljivosti za postavljanje osjetljivosti osjetnika razine

Provjera rada opskrbe pitkom vodom

Preduvjet:

Strujni utikač je utaknut u utičnicu, LED žaruljica "Power" (Napajanje) svijetli, a osjetnik razine je u vodi.

Postupite na sljedeći način:

- Izvadite osjetnik razine iz vode. Posljedica: Nakon otprilike 10 s (kašnjenje pri uključivanju) otvara se magnetski ventil. Počinje opskrba pitkom vodom i LED žaruljica "Open" (Otvaranje) svijetli.
- U vodu uronite sve elektrode osjetnika razine. Posljedica: Nakon otprilike 10 s (kašnjenje pri isključivanju) zatvara se magnetski ventil. Opskrba pitkom vodom je završena i LED žaruljica "Close" (Zatvaranje) svijetli.

Postavljanje osjetljivosti osjetnika razine

Ako se promijeni provodljivosti vode (npr. kemijskim dodatcima) možda će biti potrebno prilagoditi osjetljivost osjetnika razine.

Preduvjet:

- Strujni utikač je utaknut.
- Osjetnik razine uronjen je u jezero ili u spremnik s vodom iz jezera.

Postupite na sljedeći način:

- Skinite prozirni poklopac regulatora razine (vidi poglavlje "Mehanička instalacija")
- Okrenite regulator osjetljivosti "Sens" do kraja ulijevo.
Opskrba pitkom vodom se aktivira a i LED žaruljica "Open" (Otvaranje) svijetli.
- Polako okrećite regulator osjetljivosti "Sens" udesno dok se opskrba ne deaktivira i ne zasnijetli LED žaruljica "Close" (Zatvaranje).
- Okrenite regulator osjetljivosti još oko 1 mm udesno kako biste spriječili moguće smetnje uslijed mijenjanja provodljivosti vode.
- Postavite i zategnite prozirni poklopac.

Uklanjanje smetnji

Smetnja	Uzrok	Rješenje
Magnetski ventil se ne otvara	Priključak na strujnu mrežu je prekinut	Provjerite priključak između regulatora razine i strujne mreže
	Prekinut dovod struje prema magnetskom ventilu	Provjerite priključak između regulatora razine i magnetskog ventila
	Priključak između osjetnika i regulatora razine je prekinut	Provjerite priključak između regulatora i osjetnika razine
	Osjetnik razine odašilje pogrešne vrijednosti	Provjerite položaj osjetnika razine
	Osjetljivost osjetnika razine preniska	Očistite elektrode osjetnika razine
	Magnetski ventil je neispravan	Osjetljivost osjetnika razine postavite na veću vrijednost
Magnetski ventil se često otvara	Voda istječe iz jezera na propusnom mjestu	Pošaljite magnetski ventil na popravak ugovornom trgovcu tvrtke OASE Provjerite nepropusnost jezera

Održavanje

- Redovno više puta godišnje provjeravajte razinu vode u jezeru i ispravan rad slobodnog ispusta i prelivne armature.
- Redovno više puta godišnje provjerite ima li naslaga na osjetniku razine te ga po potrebi očistite četkom.

Pričuvni dijelovi

Magnetski ventil (kataloški broj 18370)

Skladištenje / Prezimljavanje

Uređaj nije zaštićen od zamrzavanja. U slučaju mraza, osjetnik razine i magnetski ventil moraju se ukloniti. Prije skladištenja očistite sve dijelove i provjerite jesu li oštećeni.

Upute za zbrinjavanje u otpad



Ovaj uređaj ne smije se baciti u kućni otpad! Koristite za to, molimo Vas, za to predviđene sisteme preuzimanja. Prije toga onesposobite uređaj odrezivanjem kabela.

Tehnički podaci

Magnetski ventil	
Priključak	DIN ISO 228 – G 1/2"
Raspon tlaka	0,15 bar – 10 bar
Protok (KV)	2,1 m ³ /h
Napon i frekvencija zavojnice magneta	230 V / 50 – 60 Hz
Prijemna snaga	12 / 8 VA
Temperatura okoline	maks. +40 °C
Temperatura vode	maks. +90 °C
Vrsta zaštite	IP 65
Težina	vidi regulator razine

Osjetnik razine	
Temperatura medija	maks. +90 °C
Vrsta zaštite	IP 68
Težina	vidi regulator razine

Regulator razine	
Masa (ukupna masa)	2,50 kg
Dimenzije (D × Š × V)	120 mm × 55 mm × 111 mm
Duljina priključnog strujnog kabela	2 m
Duljina kabela magnetskog ventila	3 m
Duljina kabela osjetnika razine	15 m
Signal elektroda, izmjenična struja (AC)	oko 12 V AC / 1,5 mA
Napajanje, izmjenična struja (AC)	230 V
Prijemna snaga	max. 2,5 W
Vrsta zaštite	IP 65

Traducerea instrucțiunilor de utilizare originale

Indicații privind aceste instrucțiuni de utilizare

Bine ați venit la OASE Living Water. Prin achiziționarea produsului **ProfiClear Guard** ați făcut o alegere bună. Înainte de folosirea aparatului vă rugăm să citiți cu atenție instrucțiunile de utilizare și să vă familiarizați cu aparatul. Toate lucrările la nivelul și cu acest echipament pot fi efectuate numai conform prezentelor instrucțiuni. Respectarea indicațiilor privind securitatea este obligatorie, în scopul unei utilizări corecte și sigure. Vă rugăm să păstrați aceste instrucțiuni la loc sigur. În cazul schimbării proprietarului, înmânați-le acestuia.

Simboluri din prezentele instrucțiuni

Simbolurile utilizate în aceste instrucțiuni de funcționare au următoarea semnificație:



Pericolul de accidentare a persoanelor datorită tensiunii electrice

Acest simbol indică un pericol iminent, care se poate solda cu moartea sau accidentarea gravă, dacă nu se iau măsurile corespunzătoare.



Pericolul de accidentare a persoanelor datorită unei surse generale de pericol

Acest simbol indică un pericol iminent, care se poate solda cu moartea sau accidentarea gravă, dacă nu se iau măsurile corespunzătoare.



Indicație importantă pentru funcționarea fără perturbații.

A Trimitere la una sau mai multe imagini. În cazul acestui exemplu: Trimitere la figura A.

Conținutul livrării

B

	Cantitate	Descriere
1	1	Regulator de nivel
2	1	Supapa electromagnetice
4	1	Sonda de nivel
6	1	Garnitura pentru priza supapei electromagnetice - fișa supapei electromagnetice
7	1	Sac cu material de fixare
8	1	Priza supapei electromagnetice

Utilizarea în conformitate cu destinația

ProfiClear Guard, numit în cele ce urmează "aparatul", și toate celelalte componente cuprinse în volumul de livrare trebuie utilizate exclusiv după cum urmează:

– Ca și protecție față de lipsa de apă în iaz, prin post-alimentarea de apă din rețeaua de apă potabilă.

Pentru aparat sunt valabile următoarele restricții:

- Alimentarea apei potabile către iaz trebuie să aibă loc numai prin intermediul unei evacuări libere.
- Iazul trebuie să dispună de un sistem de supraplin, care să evacueze apa spre canalizare.
- Operarea cu respectarea datelor tehnice.
- Nu este permisă utilizarea supapei electromagnetice, ca și supapă de siguranță.
- Utilizați aparatul numai cu fișele și cablurile din pachetul de livrare.

Descrierea produsului

Aparatul este alcătuit din următoarele componente:

A

1	Regulatorul de nivel pentru prelucrarea sondei de nivel - valorile de măsură și comanda supapei electromagnetice
2	Supapa electromagnetice pentru post-alimentarea apei potabile
4	Sonda de nivel pentru controlarea nivelului apei în iaz

Nu este cuprins în pachetul de livrare, dar este absolut necesar pentru utilizarea conformă cu destinația:

3	Evacuarea liberă a apei potabile în conducta de alimentare către iaz
5	Supraplînul iazului

Așa funcționează regulatorul de nivel împreună cu sonda de nivel

Regulatorul de nivel este conectat fix cu sonda de nivel, care se scufundă împreună cu electrodele sale în iazul ce trebuie monitorizat. O a doua conexiune este realizată la supapa electromagnetice.

Regulatorul de nivel generează un semnal de măsură, cu care este monitorizată tensiunea existentă între electrode și sonda de nivel. În funcție de valoarea de măsurare se deschid, sau se închid regulatorul de nivel și supapa electromagnetice. O temporizare a pornirii sau opririi din sistemul electronic împiedică declanșarea mișcărilor de valuri și apariția unor comutări nedorite.

LED-urile de pe afișajul regulatorului de nivel semnalizează starea corespunzătoare a sistemului de alimentare apă potabilă.

Sensibilitatea sondei de nivel ("Sensibilitatea") în ceea ce privește modificările de tensiune, poate fi modificată prin intermediul unui regulator de sensibilitate din cadrul regulatorului de nivel. Sensibilitatea este reglată din fabrică în așa fel, încât să nu fie necesară o modificare.

Sonda de nivel este operată la tensiunea joasă de 12 V, care nu reprezintă nici un pericol pentru om, fiind deci posibilă utilizarea sondei în iazuri de înot și baie.

Așa funcționează o supapă electromagnetice

Supapa electromagnetice transformă semnalul electric provenit de la regulatorul de nivel într-o mișcare mecanică de deschidere sau închidere. În starea nealimentată electric, supapa electromagnetice este închisă.

Indicații privind securitatea muncii

Acest aparat a fost produs conform nivelului actual al tehnicii și normelor în vigoare privind securitatea. Cu toate acestea, acest aparat poate reprezenta un pericol pentru persoane și bunuri, dacă este incorect utilizat, respectiv dacă nu este utilizat în scopul pentru care a fost realizat sau dacă nu se respectă instrucțiunile privind siguranța.

Din motive de siguranță nu este permisă utilizarea aparatului de către copiii și tinerii sub 16 ani, precum și de către persoanele care nu pot recunoaște potențialele pericole sau care nu sunt familiarizate cu aceste instrucțiuni de utilizare. Este necesară supravegherea copiilor pentru a garanta că aceștia nu se joacă cu echipamentul.

Pericole care apar prin combinația dintre apă și electricitate

– Combinația dintre apă și electricitate poate conduce, în cazul recordării necorespunzătoare sau a manipulării incorecte, la deces sau vătămări corporale grave prin electrocutare.

Instalație electrică conform normelor

- Instalațiile electrice trebuie să respecte normele firmelor naționale de montaj, lucrările fiind efectuate numai de către un electrician specializat.
- O persoană este considerată electrician specializat în cazul în care, ca urmare a instruirii de specialitate, a cunoștințelor și a experiențelor are capacitatea și dreptul să aprecieze și să efectueze lucrările care îi sunt încredințate. Lucrările efectuate în calitate de specialist includ și identificarea pericolelor posibile și respectarea normelor, prevederilor și dispozițiilor regionale și naționale.
- Pentru întrebări și probleme, vă rugăm să vă adresați unui electrician specializat.
- Conectarea aparatului este permisă numai dacă datele electrice ale aparatului coincid cu cele ale instalației de alimentare cu energie electrică. Datele aparatului sunt menționate pe plăcuța de fabricație montată la nivelul aparatului sau pe ambalaj sau în prezentele instrucțiuni.
- Aparatul trebuie să dispună de un sistem de protecție împotriva curenților vagabonzi cu o eroare de calcul a curențului de maxim 30 mA.
- Montați regulatorul de nivel și supapa electromagnetice la o distanță de siguranță de 2 m față de apă.
- Montați regulatorul de nivel și supapa electromagnetice protejate de soare, ploaie și îngheț.

Instalația conformă de apă potabilă

- Instalațiile de apă potabilă trebuie să respecte normele firmelor naționale de montaj, lucrările fiind efectuate numai de către un specialist pentru instalații de apă potabilă.
- O persoană este considerată specialist pentru instalații de apă potabilă în cazul în care, ca urmare a instruirii de specialitate, a cunoștințelor și a experiențelor are capacitatea și dreptul să aprecieze și să efectueze lucrările care îi sunt încredințate. Lucrările efectuate în calitate de specialist includ și identificarea pericolelor posibile și respectarea normelor, prevederilor și dispozițiilor regionale și naționale.
- Pentru întrebări și probleme, vă rugăm să vă adresați unui specialist pentru instalații de apă potabilă.
- Conectarea aparatului este permisă numai dacă toate măsurile prescrise pentru protecția apei potabile sunt respectate.
- Alimentarea apei potabile către un sistem de apă nepotabilă trebuie să aibă loc numai prin intermediul unei evacuări libere.

Funcționare sigură

- În cazul cablurilor electrice defecte sau a unei carcase defecte, aparatul nu mai poate fi utilizat.
- Nu transportați și nu trageți aparatul de cablul de alimentare.
- Montați toate cablurile protejate astfel încât să fie exclus riscul de producere a defecțiunilor și să nu se împiedice nimeni de ele.
- Nu deschideți niciodată carcasa aparatului sau a componentelor aferente în cazul în care nu vi se solicită expres acest lucru în instrucțiuni.
- Utilizați numai piese de schimb și accesorii originale pentru aparat.
- Nu efectuați niciodată modificări tehnice ale aparatului.
- Permiteți efectuarea reparațiilor numai de către stațiile de service autorizate OASE.
- Cablurile de alimentare nu pot fi înlocuite. În cazul deteriorării cablului este necesară eliminarea echipamentului, respectiv a componentei.

Instalație mecanică

Montarea supapei electromagnetice



Indicație!

- Instalarea descrisă în continuare pentru supapa electromagnetică, poate fi efectuată numai de către un specialist pentru instalații de apă potabilă.
- Apa excedentară (iazul se revarsă) trebuie să poată fi evacuată prin intermediul unui supraplin al iazului sau prin altă măsură de siguranță adecvată, pentru scurgerea în canalizare.

Procedați după cum urmează:

- C
 - Conducta de alimentare a apei potabile trebuie spălată bine înainte de a fi conectată, pentru ca murdăria aflată pe aceasta să nu afecteze negativ funcționarea supapei electromagnetice.
 - Îndepărtați dopurile de protecție de la ambele capete ale supapei electromagnetice.
 - Conectați supapa electromagnetică la conducta de alimentare cu apă potabilă. Săgeata de pe partea inferioară a supapei trebuie să fie orientată în direcția de curgere a apei potabile.
 - OASE recomandă: Montați supapa electromagnetică în așa fel, încât bobina magnetică să fie orientată în sus. Aceasta crește durata de serviciu și reduce depunerile de piatră și murdărie.
 - Montați conducta G 1/2" - la ieșirea (OUT) supapei electromagnetice.
 - Încheiați montajul cu un cap de evacuare liber.
- D
 - OASE recomandă: Transportați apa ce curge din evacuarea liberă (3) printr-o conductă de tip DN 50 (9) sau mai mare, sau amenajați un pârâu spre iaz.

Montarea regulatorului de nivel E

Toate cablurile sunt conectate ferm la regulatorul de nivel și nu pot fi detașate.

Procedați după cum urmează:

- Desfaceți succesiv cele 4 șuruburi (11) ale capacului translucid, rotindu-le la stânga.
- Demontați capacul translucid (șuruburile rămân în continuare în capac).
- Treceți cele patru șuruburi (3,5 × 30 mm) din volumul de livrare prin orificiile de trecere (10).
- Înșurubați regulatorul de nivel pe un perete adecvat.
- Așezați din nou capacul translucid.
- Restrângeți succesiv cele 4 șuruburi prin apăsare și efectuarea imediată a unei rotații spre dreapta.

Conectați supapa electromagnetică la regulatorul de nivel

Atenție! Tensiune electrică periculoasă!

Posibile urmări: moarte sau accidente grave.

Măsurile de protecție:

- Înainte de efectuarea de lucrări la nivelul echipamentului, întrerupeți energia de alimentare de la rețea.
- Supapa electromagnetică poate fi alimentată numai de la prize speciale pentru aparate.
- Priza pentru aparate poate fi conectată numai în starea scoasă de sub tensiune.

Procedați după cum urmează: F

- Montați priza aparatului (14) de pe cablul supapei electromagnetice în garnitura alăturată (13).
- Conectați fișa supapa electromagnetică (12) și priza aparatului (cu garnitura) și asigurați-le cu șurubul alăturat. În caz de necesitate poate fi rotită fișa supapei electromagnetice (12). Desfaceți în acest scop șurubul cu cap zimțat (rotind în sens orar) și rotiți fișa supapei electromagnetice. În încheiere strângeți ferm șurubul cu cap zimțat.

Stabilită momentul de început pentru post-alimentare apei potabile și montați sonda de nivel G

Post-alimentarea cu apă potabilă este activată („Open“), dacă electrozii sondei de nivel nu mai sunt scufundați sub apă.

Post-alimentarea cu apă potabilă este încheiată („Close“), dacă electrozii sondei de nivel sunt din nou scufundați sub apă.

Diferența dintre cele două niveluri ale apei este stabilită prin diferența de lungie Δ l a electrozilor. Cantitatea de apă potabilă ce trebuie post-alimentată depinde de structura rezervorului respectiv de apă.

Procedați după cum urmează:

- Montați cablul sondei de nivel. Pentru a evita conexiunile deficitare prin semnale eronate, nu pozați cablul împreună cu alte cabluri aflate sub tensiune electrică.
- Permiteți posibilitatea de deplasare a flanșei de fixare (16) pe cablul sondei de nivel. În acest sens rotiți piulița olandeză (15) în sens anti-orar.
- Montați flanșa de fixare (16) pe un suport corespunzător (stâmp, piatră) cu 2 șuruburi (nu sunt cuprinse în volumul de livrare).
OASE recomandă: Montați sonda de nivel protejată de vânt și valuri, de exemplu în interiorul unei conducte ridicătoare.
- Deplasați sonda de nivel în funcție de momentul dorit de început al alimentării apei potabile, și agățați-o perpendicular în iaz.
- Strângeți piulița olandeză pe flanșa de fixare.

Punerea în funcțiune



Atenție! Suprafața bobinei magnetice poate deveni foarte fierbinte în cazul unei utilizări îndelungate. Posibile urmări: Puteți să vă ardeți mâna, în cazul în care o atingeți.

Măsuri de protecție:

- Nu atingeți bobina magnetică.

Procedați după cum urmează:

- Conectați fișa de rețea la priză.
Aparatul este acum în stare de funcționare.

Panoul de operare ProfiClear Guard

	LED	Afișaj / funcție
 Close	Luminează	Alimentarea ulterioară a apei potabile este încheiată.
 Open	Luminează	Alimentarea ulterioară a apei potabile este activă.
 Power	Luminează	Este realizată conexiunea la rețea
 Sens		Dispozitivul de reglare a sensibilității pentru reglarea sensibilității de nivel

Verificați funcționarea post-alimentării cu apă potabilă

Condiția necesară:

Fișa de rețea este conectată, LED-ul "Power" luminează și sonda de nivel se găsește în apă.

Procedați după cum urmează:

- Scoateți sonda de nivel din apă. Urmări: După aproximativ 10 s (temporizarea conectării) se deschide supapa electromagnetică. Apa potabilă este post-alimentată și LED-ul "Open" luminează.
- Scufundați toate electrodele sondei de nivel în apă. Urmări: După aproximativ 10 s (temporizarea deconectării) se închide supapa electromagnetică. Post-alimentarea apei potabile este încheiată și LED-ul "Close" luminează.

Reglarea sensibilității sondei de nivel

O modificare a conductivității apei (de ex. prin aditivi chimici) poate să facă necesară reglarea sensibilității sondei de nivel.

Condiția necesară:

- Fișa de rețea este conectată.
- Sonda de nivel este scufundată fie în iaz, sau într-un recipient cu apă din iaz.

Procedați după cum urmează:

- Demontați capacul translucid al regulatorului de nivel (consultați capitolul "Instalarea mecanică")
- Rotiți regulatorul de sensibilitate "Sens", până la opritorul din stânga.
Post-alimentarea apei potabile este activată și LED-ul "Open" luminează.
- Rotiți regulatorul de sensibilitate "Sens" încet spre dreapta, până ce post-alimentarea este dezactivată și LED-ul "Close" luminează.
- Rotiți regulatorul de sensibilitate aprox. 1 mm mai departe spre dreapta, pentru a evita posibilele erori cauzate de modificarea conductivității apei.
- Aplicați și strângeți capacul translucid.

Înlăturarea defecțiunilor

Defecțiune	Cauză	Măsuri de remediere
Supapa electromagnetică nu se deschide	Racordarea la rețea este întreruptă	Verificați regulatorul de nivel - rețea
	Alimentarea cu curent electric către supapa electromagnetică este întreruptă	Verificați racordul regulatorului de nivel - supapa electromagnetică
	Racordul sonda de nivel - regulatorul de nivel este întrerupt	Verificați racordul regulatorului de nivel - sonda de nivel
	Sonda de nivel transmite valori greșite	Verificați poziționarea sondei de nivel
	Sensibilitatea sondei de nivel este prea grosieră	Curățați electrodele sondei de nivel
Supapa electromagnetică este defectă	Sensibilitatea sondei de nivel este prea grosieră	Sensibilitatea sondei de nivel trebuie reglată mai fin
	Supapa electromagnetică este defectă	Trimiteți supapa electromagnetică pentru reparații către reprezentantul comercial OASE
Supapa electromagnetică se deschide des	Iazul pierde apă prin zona neetanșă	Verificați etanșeitatea iazului

Întreținerea curentă

- Verificați la intervale regulate și de mai multe ori pe an nivelul apei în iaz și capacitatea funcțională a evacuării libere și a supraplumbului.
- Verificați la intervale regulate, și de mai multe ori pe an, sonda de nivel referitor la depuneri, iar dacă este cazul, curățați-o cu o perie.

Piese de schimb

Supapa electromagnetică (numărul de comandă 18370)

Depozitarea / depozitarea pe timp de iarnă

Aparatul nu este rezistent la îngheț. În timpul perioadei de îngheț sonda de nivel și supapa electromagnetică trebuie demontate. Înainte de depozitare, curățați toate componentele și verificați, dacă sunt deteriorate.

Evacuarea deșeurilor



Nu este admisă eliminarea acestui echipament împreună cu deșeurile menajere! Vă rugăm să utilizați sistemul de recuperare a deșeurilor prevăzut în acest scop. În prealabil, scoateți din uz echipamentul prin secționarea cablului.

Date tehnice

Supapa electromagnetică	
Conexiunea	DIN ISO 228 – G 1/2"
Domeniul de presiune	0,15 bari – 10 bari
Debit (KV)	2,1 m ³ /h
Tensiunea și frecvența bobinei electromagnetice	230 V / 50 – 60 Hz
Putere consumată	12 / 8 VA
Temperatura mediului	max. +40 °C
Temperatura apei	max. +90 °C
Tip de protecție	IP 65
Greutate	consultați regulatorul de nivel

Sonda de nivel	
Temperatura mediului	max. +90 °C
Tip de protecție	IP 68
Greutate	consultați regulatorul de nivel

Regulator de nivel	
Masă (masa totală)	2,50 kg
Dimensiunea (L × L × I)	120 mm × 55 mm × 111 mm
Lungimea cablului de racordare la rețea	2 m
Lungimea cablului supapei electromagnetice	3 m
Lungimea cablului sondei de nivel	15 m
Semnalul electrozilor în curent alternativ (CA)	aprox. 12 V AC / 1,5 mA
Tensiunea de alimentare în curent alternativ (CA)	230 V
Putere consumată	max. 2,5 W
Tip de protecție	IP 65

Превод на оригиналното упътване за употреба

Инструкции към настоящото упътване за употреба

Добре дошли в OASE Living Water. С покупката на продукта **ProfiClear Guard** Вие направихте добър избор. Преди първото използване на уреда внимателно прочетете Ръководството и се запознайте с уреда. Всички работи по и с този уред трябва да се изпълняват в съответствие с настоящето ръководство. Непременно спазвайте инструкциите за безопасност за правилното и безопасно ползване. Грижливо съхранете това ръководство. При смяна на собственика, моля, предайте и ръководството.

Символите в това упътване

Символите, използвани в упътването за употреба, имат следното значение:



Опасност от нараняване с опасно електрическо напрежение

Символът указва пряка опасност, последиците от която могат да бъдат смърт или тежки наранявания, ако не бъдат взети съответните мерки.



Опасност от нараняване чрез общ източник на опасност

Символът указва пряка опасност, последиците от която могат да бъдат смърт или тежки наранявания, ако не бъдат взети съответните мерки.



Важно указание за безпроблемно експлоатиране.

A Препратка към една или повече фигури. В този пример: Препратка към фигура А.

Размер на доставката

B

	Брой	Описание
1	1	Регулатор на ниво
2	1	Електромагнитен вентил
4	1	Сонда за ниво
6	1	Уплътнение контакт на електромагнитен вентил - щепсел на електромагнитен вентил
7	1	Пакет с материал за закрепване
8	1	Щепсел на електромагнитен вентил

Употреба по предназначение

ProfiClear Guard, по-нататък наречен "Уред", а всички останали части от доставката следва да се използват по следния начин:

– Като защита на воден басейн срещу недостиг на вода чрез допълване с вода от водопреносната мрежа.

За уреда са валидни следните ограничения:

- Предаване на питейната вода към басейна само чрез свободен изпускателен отвор.
- Басейнът трябва да разполага с преливник, който да отвежда излишната вода в канализацията.
- Експлоатация при спазване на техническите данни.
- Електромагнитният вентил не може да се използва като предпазен вентил.
- Използвайте уреда само с доставените с него щепсели и кабели.

Описание на продукта

Уредът се състои от следните компоненти:

А

1	Регулатор на ниво за обработка на измерените стойности от сондата за ниво и за управление на електромагнитния вентил
2	Електромагнитен вентил за допълване с питейна вода
4	Сонда за ниво за контролиране на нивото на водата във водния басейн

Не се съдържа в доставката, но са задължителни за употреба по предназначение:

3	Свободно изпускане на питейната вода в подаващ тръбопровод към басейна
5	Преливник на басейна

Начин на функциониране на регулатора на ниво, свързан със сондата за ниво

Регулаторът на ниво е твърдо свързан към сондата за ниво, която със своите електроди се потапя в контролирания воден басейн. Съществува и втора връзка към електромагнитния вентил.

Регулаторът на ниво създава измервателен сигнал, с който се следи съществуващото напрежение между електродите на сондата за ниво. В зависимост от измерената стойност, регулаторът на ниво отваря или затваря електромагнитния вентил. Едно забавяне на включването и изключването в електрониката предотвратява задействане на нежелани превключвания поради вълнички.

Светодиодите на дисплея на регулатора за ниво показват съответното състояние на допълването с питейна вода.

Чувствителността на сондата за ниво към промяна на напрежението може да бъде променяна чрез регулатор на чувствителността в регулатора на ниво. Чувствителността е така настроена фабрично, че не е необходима промяна.

Сондата за ниво работи с безопасното за хора ниско напрежение от 12 V, така че тя може да бъде използвана в плувни и градински басейни.

Начин на функциониране на електромагнитния вентил

Електромагнитният вентил преобразува идващия от регулатора на ниво електрически сигнал в механично отварящо или затварящо движение. В състояние без напрежение електромагнитният вентил е затворен.

Указания за безопасност

Уредът е конструиран съгласно актуалното ниво на техническо развитие и съществуващите правила за безопасност. Въпреки това, от този уред може да възникне риск за хората и материалните ценности, ако той се използва не по предназначение или неправилно, или ако не се съблюдават инструкциите за безопасност.

От съображения за сигурност този уред не може да се използва от деца и младежи под 16 години, както и от лица, които не могат да разпознаят евентуални рискове или които не са запознати с настоящото упътване за употреба. Децата да бъдат под контрол, за да се убедите, че не играят с уреда.

Рискове, породени от комбинацията между вода и електричество

– Комбинацията от вода и електричество може да доведе при неправилно свързване към захранването или при неправилна работа с уреда до сериозни наранявания от токов удар.

Електрическо инсталиране съгласно предписанията

- Електрическите инсталации трябва да отговарят на националните разпоредби за изграждане и могат да се правят само от специализиран електро персонал.
- Дадено лице се счита за специалист по електро, ако е квалифицирано и упълномощено въз основа на своето професионално образование, познания и опит да оценява и извършва възложената му работа. Работата като специалист по електро обхваща също разпознаването на възможни опасности и спазването на действащите регионални и национални стандарти, предписания и разпоредби.
- При въпроси и проблеми се обръщайте към електроспециалист.
- Свързването на уреда е разрешен само тогава, когато електрическите данни на уреда и токовото захранване съвпадат. Данните за уреда се намират върху заводската табела на уреда или върху опаковката, или в настоящето ръководство.
- Уредът трябва да е обезопасен със защитно съоръжение за ток на утечка с номинален ток на утечка от максимум 30 mA.
- Монтирайте регулатора на ниво и електромагнитния вентил на безопасно разстояние от поне 2 м от водата.
- Монтирайте регулатора на ниво и електромагнитния вентил защитени от слънце, дъжд и студ.

Инсталация за питейна вода според предписанията

- Инсталациите за питейна вода трябва да отговарят на националните разпоредби за изграждане и могат да се изграждат само от специалист по инсталации за питейна вода.
- Дадено лице се счита за специалист по инсталации за питейна вода, ако е квалифицирано и упълномощено въз основа на своето професионално образование, познания и опит да оценява и извършва възложената му работа. Работата като специалист обхваща също разпознаването на възможни опасности и спазването на действащите регионални и национални стандарти, предписания и разпоредби.
- При въпроси и проблеми се обръщайте към специалист по инсталации за питейна вода.
- Свързването на уреда се позволява само тогава, когато са спазени всички предписани мерки за защита на питейната вода.
- Пренасянето на питейната вода в система за не-питейна вода може да се осъществява само чрез свободен изпускателен отвор.

Безопасна работа

- При дефектен проводник или дефектен корпус уредът не бива да се използва.
- Не носете, съответно не теглете уреда за хранващия кабел.
- Положете всички проводници със защита, така че да са изключени повредения и никой да не може да падне върху тях.
- Никога не отваряйте корпуса на уреда или на принадлежащите му части, ако това не се изисква изрично в упътването.
- Използвайте само оригинални резервни части и оригинални аксесоари за уреда.
- Никога не извършвайте технически промени по уреда.
- Възлагайте ремонтите само на оторизирани сервиси OASE.
- Свързващите проводници не могат да се сменят. При повреден проводник уредът респ. компонентата трябва да се отстранят като отпадък.

Инсталиране на механичните детайли

Монтаж на електромагнитен вентил



Забележка!

- Описаното по-долу инсталиране на електромагнитния вентил може да се извършва само от специалист по инсталации за питейна вода.
- Излишната вода (при преливане на басейна) трябва да може да се оттича в канализацията чрез преливник на басейна или чрез друга подходяща предпазна мярка.

Процедирайте по следния начин:

- C
- Промийте добре предвиденият за свързването хранващ тръбопровод за питейна вода, за да не могат остатъци от замърсяване да нарушат функционирането на електромагнитния вентил.
 - Свалете предпазните тапи от двете страни на електромагнитния вентил.
 - Свържете електромагнитния вентил към хранващия тръбопровод за питейна вода. Стрелката от долната страна на вентила трябва да сочи в посоката на протичане на водата.
- OASE препоръчва: Монтирайте електромагнитния вентил така, че електромагнитната бобина да сочи нагоре. Това удължава живота и намалява отлаганията на варовик и замърсявания.
- Монтирайте тръба G 1/2" на изхода (OUT) на електромагнитния вентил.
 - Завършете монтажа със свободен изпускателен отвор.
- D
- OASE препоръчва: Отвеждайте излизщата от свободния изпускателен отвор (3) вода във водния басейн чрез тръба DN 50 (9) или по-голяма, или чрез улей.

Монтаж на регулатор за ниво

□ E

Всички кабели са твърдо свързани към регулатора на ниво и не могат да бъдат откочани.

Процедирайте по следния начин:

- Развийте един след друг 4-те винта (11) на прозрачния капак чрез въртене наляво.
- Свалете прозрачния капак (винтовете остават в капака).
- Вкарайте четирите винта (3,5 × 30 mm) от опаковката през проходните отвори (10).
- Завинтете регулатора на ниво към подходяща стена.
- Поставете отново прозрачния капак.
- Затегнете отново един след друг 4-те винта чрез натискане навътре и незабавно завиване надясно.

Свързване на електромагнитния вентил към регулатора на ниво.

Внимание! Опасно електрическо напрежение!

Възможни последствия: Смърт или тежки наранявания.

Предпазни мерки:

- Преди работа по уреда изключете напрежението от мрежата.
- Електромагнитният вентил може да бъде включван само към специалния контакт.
- Контактът на уреда може да бъде включван само в състояние без напрежение.

Процедирайте по следния начин:

□ F

- Поставете приложението уплътнение (13) на контакта на уреда (14) за кабела на електромагнитния вентил.
- Свържете щепсела на електромагнитния вентил (12) и контакта на уреда (с уплътнение) и осигурете чрез приложението винт.

При необходимост щепселът на електромагнитния вентил (12) може да бъде завъртян. За тази цел разхлабете винта с накатка (въртене в посока, обратна на часовниковата стрелка) и завъртете щепсела на електромагнитния вентил. След това затегнете на ръка винта с накатка.

Определяне на началото на допълване с питейна вода и монтаж на сонда за ниво

□ G

Допълването с питейна вода се активира („Open“), когато дългият електрод на сондата за ниво вече не е потопен във водата.

Допълването с питейна вода се спира („Close“), когато всички електроди отново се потопят във водата.

Разликата между двете нива на водата се определя чрез разликата в дължините Δl на електродите.

Допълването количество питейна вода за изравняване зависи от съответната форма на водния резервоар.

Процедирайте по следния начин:

- Прокарайте кабела на сондата за ниво. За да избегнете неправилни превключвания поради смущаващи сигнали, не прокаравайте кабела заедно с други токопроводящи кабели.
- Направете подвижен закрепващия фланец (16) върху кабела на сондата за ниво. За тази цел завъртете холендровата гайка (15) в посока, обратна на часовниковата стрелка.
- Монтирайте закрепващия фланец (16) върху подходяща опора (стойка, камък) с 2 винта (не са включени в доставката).
OASE препоръчва: Монтирайте сондата за ниво защитена от вятър и вълни, например във вътрешността на вертикална тръба.
- Преместете сондата за ниво в съответствие с желаното начало на допълване с питейна вода и я закачете перпендикулярно на водния басейн.
- Затегнете холендровата гайка към закрепващия фланец.

Пускане в експлоатация



Внимание! Повърхността на електромагнитната бобина може да стане много гореща при продължителна експлоатация.

Възможни последици: Изгаряне на ръката при докосване.

Предпазни мерки:

- Не пипайте електромагнитната бобина.

Процедирайте по следния начин:

- Поставете мрежовия щепсел в контакта.
Сега уредът е в готовност за експлоатация.

Панелът за управление на ProfiClear Guard

	Светодиод	Индикация / Функция
 Close	свети	Допълването с питейна вода е завършено
 Open	свети	Допълването с питейна вода е активно
 Power	свети	Установено е свързване към мрежата
 Sens		Регулатор на чувствителността за настройка на чувствителността на датчиците за ниво

Проверка на функционирането на допълването с питейна вода

Предпоставка:

Мрежовият щепсел е включен, светодиода "Power" свети и сондата за ниво се намира във водата.

Процедирайте по следния начин:

- Извадете сондата за ниво от водата. Резултат: След ок. 10 сек (забавяне на включването) се отваря електромагнитният вентил. Започва допълване се с питейна вода и светодиода "Open" светва.
- Потопете всички електроди на сондата за ниво във водата. Резултат: След ок. 10 сек (забавяне на изключването) електромагнитният вентил се затваря. Допълването с питейна вода завършва и светодиода "Close" светва.

Настройка на чувствителността на сондата за ниво

Променена проводимост на водата (напр. чрез химически добавки) може да наложи допълнителна настройка на чувствителността на сондата за ниво.

Предпоставка:

- Мрежовият щепсел е включен.
- Сондата за ниво е потопена или в басейна, или в съд с вода от басейна.

Процедирайте по следния начин:

- Свалете прозрачния капак на регулатора на ниво (виж глава "Инсталиране на механичните детайли")
- Завъртете регулатора на чувствителността "Sens" докрай наляво.
Допълването с питейна вода се задейства и светодиода "Open" светва.
- Бавно завъртете регулатора на чувствителността "Sens" надясно, докато допълването се изключи и светне светодиода "Close".
- Завъртете регулатора на чувствителността още ок. 1 mm надясно, за да избегнете евентуални смущения поради промяна в проводимостта на водата.
- Поставете прозрачния капак и го завинтете.

Отстраняване на повреди

Неизправност	Причина	Отстраняване
Електромагнитният вентил не отваря	Свързането към мрежата е прекъснато	Проверете свързането регулатор на ниво - мрежа
	Прекъснато захранване към електромагнитния вентил	Проверете свързането регулатор на ниво - електромагнитен вентил
	Прекъснато свързване сонда за ниво - регулатор на ниво	Проверете свързането регулатор на ниво - сонда за ниво
	Сондата за ниво предава грешни стойности	Проверете позиционирането на сондата за ниво
	Настройката на чувствителността на сондата за ниво е прекалено груба	Почистете електродите на сондата за ниво
	Дефектен електромагнитен вентил	Настройте чувствителността на сондата за ниво по-точно
Електромагнитният вентил отваря често	Водният басейн губи вода от неуплътнено място	Изпратете електромагнитния вентил на оторизиран дистрибутор на OASE за ремонт
		Проверете уплътняването на водния басейн

Поддръжка

- Редовно няколко пъти годишно проверявайте нивото на водата в басейна и функционирането на свободния изпускателен отвор и преливника.
- Редовно няколко пъти годишно проверявайте за отлагания сондата за ниво и при необходимост я почиствайте с четка.

Резервни части

Електромагнитен вентил (номер за поръчка 18370)

Съхранение/зазимяване

Уредът не е студоустойчив. При ниски температури сондата за ниво и електромагнитният вентил трябва да бъдат демонтирани. Преди съхранение почистете и проверете за повреди всички съставни части.

Отстраняване като отпадък



Този уред не бива да се изхвърля като битов отпадък! Моля, използвайте предвидената за целта система за обратно приемане. Преди това отрежете кабелите, за да не може уреда да се използва.

Технически данни

Електромагнитен вентил	
Свързване	DIN ISO 228 – G 1/2"
Диапазон на налягане	0,15 bar – 10 bar
Дебит (KV)	2,1 м ³ /час
Напрежение и честота на електромагнитната бобина	230 V / 50 – 60 Hz
Консумирана енергия	12 / 8 VA
Околна температура	макс. +40 °C
Температура на водата	макс. +90 °C
Вид защита	IP 65
Тегло	виж регулатора на ниво

Сонда за ниво	
Температура на средата	макс. +90 °C
Вид защита	IP 68
Тегло	виж регулатора на ниво

Регулатор на ниво	
Тегло (общо тегло)	2,50 kg
Размери (Д × Ш × В)	120 mm × 55 mm × 111 mm
Дължина на кабела за свързване към мрежата	2 m
Дължина на кабела на електромагнитния вентил	3 m
Дължина на кабела на сондата за ниво	15 m
Сигнал от електродите, променлив ток (AC)	ок. 12 V AC / 1,5 mA
Захранващо напрежение, променлив ток (AC)	230 V
Консумирана енергия	макс. 2,5 W
Вид защита	IP 65

Переклад оригінального посібника з експлуатації

Вказівки до цієї інструкції з експлуатації

Раді вітати вас у компанії «OASE Living Water». Придбавши дану продукцію **ProfiClear Guard**, Ви зробили гарний вибір.

Перед першим використанням пристрою ретельно прочитайте інструкцію з експлуатації і ознайомтеся з пристроєм. Всі роботи з даним приладом та на ньому дозволяється проводити тільки при дотриманні умов цієї інструкції по експлуатації.

Обов'язково дотримуйтеся правил техніки безпеки для правильного та безпечного використання пристрою. Ретельно зберігайте цю інструкцію з експлуатації. У випадку зміни власника передайте йому інструкцію з експлуатації.

Символи, що використані у цій інструкції з експлуатації

Умовні позначення, які використано в цьому посібнику, мають наступне значення:



Небезпека травмування небезпечним електричним струмом

Умовне позначення вказує на безпосередню небезпеку, яка може призвести до смерті або важких ушкоджень, якщо не вжити відповідних заходів.



Небезпека травмування людей від загальних джерел небезпеки

Умовне позначення вказує на загрозливу безпосередню небезпеку, яка може призвести до смерті або важких ушкоджень, якщо не вжити відповідних заходів.



Важлива вказівка для безперебійної роботи.

A Посилання на один або кілька малюнків. У цьому прикладі: посилання на малюнок A.

Об'єм поставок

B

	Кількість	Опис
1	1	Регулятор рівня
2	1	Магнітний клапан
4	1	Рівневий зонд
6	1	Ущільнення розетки/штекера магнітного клапана
7	1	Пакет з матеріалом для кріплення
8	1	Розетка магнітного клапана

Використання пристрою за призначенням

ProfiClear Guard, що надалі називається «приладом», та усі інші деталі з комплекту постачання дозволяється використовувати лише у наступний спосіб:

– Для захисту ставка від нестачі води використовується вода із мережі питної води.

На прилад поширюються наступні обмеження:

- Подальша подача питної води у ставок повинно відбуватися тільки через вільний випуск.
- У ставка повинен бути стік для відведення зайвої води у каналізацію.
- Експлуатація з дотриманням технічних характеристик.
- Магнітний клапан заборонено використовувати як запобіжний.
- Використовуйте пристрій тільки зі штекерами і кабелями з комплекту поставки.

Опис виробу

Пристрій складається з наступних компонентів:

А

1	Регулятор рівня для керування рівневим зондом — показники і керування магнітним клапаном
2	Магнітний клапан для додаткової подачі питної води
4	Рівневий зонд для контролю рівня води у ставку

Не входить до комплекту поставки, але необхідний для використання згідно з призначенням:

3	Вільний випуск питної води у лінію підводу до ставка
5	Стік ставка

Так регулятор рівня функціонує у сполученні з рівневим зондом

Регулятор рівня жорстко з'єднаний з рівневим зондом, електроди якого занурюються у ставок, що контролюється. Друге з'єднання встановлено з магнітним клапаном.

Регулятор рівня генерує вимірювальний сигнал, за допомогою якого контролюється напруга між електродами рівневого зонда. Залежно від показника регулятор рівня відкриває або закриває магнітний клапан. Затримка вмикання і вимикання в електроніці запобігає небажаному перемиканню через рух хвиль.

Світлові діоди на дисплеї регулятора рівня сигналізують про стан додаткової подачі питної води.

Чутливість рівневого зонда щодо зміни напруги можна змінити з допомогою регулятора чутливості в регуляторі рівня. На заводі вона налаштована так, щоб зміна не потрібна.

Рівневий зонд працює від безпечної для людини малої напруги 12 В, тому його можна використовувати у плавальних та купальних ставках.

Так функціонує магнітний клапан

Магнітний клапан перетворює електричний сигнал, який надходить від регулятора рівня, у механічний рух: відкриття чи закриття. У знеструмленому стані магнітний клапан закритий.

Правила техніки безпеки

Пристрій виготовлено відповідно до поточного рівня розвитку техніки з дотриманням діючих правил техніки безпеки. Однак цей пристрій може створювати небезпеки для людей і матеріальних цінностей, якщо використовувати його неправильно або не за призначенням, а також якщо не дотримуватися вказівок з техніки безпеки.

З міркувань безпеки дітям та молоді до 16 років, а також особам, які не можуть усвідомити небезпеку або не ознайомлені з даною інструкцією з експлуатації, використовувати цей пристрій заборонено. Не залишайте дітей без нагляду для того, щоб вони не могли грати з приладом.

Небезпека через контакт води з електрикою

– При неправильному підключенні або неналежному поводженні контакт води і електрики може призвести до смерті або важких ушкоджень від удару струмом.

Електричний монтаж згідно з правилами

- Електромонтаж повинен відповідати національним будівельним інструкціям і повинен виконуватися тільки фахівцями - електриками.
- Особа вважається фахівцем – електриком, тільки якщо вона на підставі професійного навчання, знання й досвіду підходить для виконання й оцінки доручених робіт. Виконання роботи фахівцем передбачає знання можливих небезпек і дотримання певних регіональних і національних норм, директив і приписів.
- У разі виникнення питань і проблем звертайтеся до фахівця-електрика.
- Приєднання приладу можна робити тільки в тому випадку, коли електричні характеристики приладу збігаються з даними джерела струму. Дані приладу містяться на заводській табличці або на пакуванні, або в даному посібнику.
- Прилад повинен бути захищений за допомогою захисного пристрою від струму ушкодження з максимальним розрахунковим струмом 30 мА.
- Змонтуйте регулятор рівня і магнітний клапан на безпечній відстані щонайменше 2 м від води.
- Змонтуйте регулятор рівня і магнітний клапан так, щоб вони були захищені від сонця, дощу і морозу.

Встановлення підключення до лінії подачі питної води відповідно до приписів

- Підключення до лінії подачі питної води повинні відповідати національним нормам. Відповідні роботи дозволяється виконувати тільки спеціалістам з підключення ліній питної води.
- Працівник вважається спеціалістом з підключення ліній питної води, якщо він на основі своєї спеціальної освіти, знань та досвіду має повноваження та права, необхідні для оцінки та проведення доручених йому робіт. Спеціаліст також повинен вміти визначати можливі небезпеки, дотримуватися діючих регіональних і національних норм, приписів і положень.
- У разі виникнення запитань і проблем звертайтеся до спеціаліста з підключення ліній питної води.
- Підключати пристрій дозволено тільки в тому випадку, якщо виконуються усі приписані заходи щодо захисту питної води.
- Подальша подача питної води у систему, вода в якій не є питною, повинна відбуватися тільки через вільний випуск.

Надійна експлуатація

- Пристрій не можна використовувати, якщо ушкоджено електричну проводку або корпус.
- Не переносьте й не тягніть прилад, тримаючи його за електричний кабель!
- Укладайте кабелі в захищеному виді, щоб виключити ушкодження й щоб запобігти падінню людей.
- Ніколи не відкривайте корпус або його частини, якщо в посібнику з експлуатації немає щодо цього чіткої вказівки.
- Використовуйте лише оригінальні запасні частини і оригінальні комплектуючі до пристрою.
- Ніколи не здійснюйте технічних змін на пристрої.
- Здійснювати ремонт тільки через авторизовані служби обслуговування клієнтів компанії OASE.
- З'єднувальні проводи не підлягають заміні. У разі ушкодження шнура прилад або його компоненти мають бути утилізованими.

Механічна установка

Монтаж магнітного клапана



Вказівка!

- Описані нижче роботи з монтажу магнітного клапана дозволено виконувати тільки спеціалістові з підведення питної води.
- Зайва вода (у разі переповнення ставок) повинна стікати через стік чи інше пристосування у каналізацію.

Необхідно виконати наступні дії:

- С
 - Добре промийте лінію подачі води, до якої здійснюватиметься підключення, щоб залишки бруду не могли вплинути на функціонування магнітного клапана.
 - Видаліть захисну пробку з обох кінців магнітного клапана.
 - Підключіть магнітний клапан до лінії подачі питної води. Стрілка з нижньої сторони клапана повинна вказувати в напрямку потоку питної води.
 - OASE рекомендує: встановіть магнітний клапан так, щоб магнітна котушка була спрямована вгору. Це підвищує строк служби і зменшує відкладення вапна і бруду.
 - Змонтуйте трубу G 1/2" на вихід (OUT) магнітного клапана.
 - Закінчіть монтаж вільним випуском.
- D
 - OASE рекомендує: зробіть так, щоб вода, яка виходить з вільного випуску (3), стікала в ставок через трубу з умовним проходом 50 (9) або більшу чи через струмковий стік.

Монтаж регулятора рівня E

Усі кабелі жорстко з'єднані з регулятором рівня і не від'єднуються.

Необхідно виконати наступні дії:

- По черзі відкрутіть 4 гвинта (11) прозорої кришки, повертаючи їх ліворуч.
- Зніміть прозору кришку (гвинти залишаються у кришці).
- Проведіть чотири гвинти (3,5 × 30 мм) з комплекту поставки через наскрізні отвори (10).
- Прикрутіть регулятор рівня до придатної для таких цілей стіни.
- Встановіть прозору кришку на місце.
- По черзі затягніть 4 гвинти: спочатку вставте їх, а потім закрутіть праворуч.

Підключення магнітного клапана до регулятора рівня

Увага! Небезпечна електрична напруга!

Можливі наслідки: смерть або серйозні травми.

Профілактичні заходи:

- Перед проведенням робіт на пристрої вимкніть живлення.
- Магнітний клапан дозволено підключати тільки до спеціальної розетки пристрою.
- Встановлювати розетку пристрою дозволено тільки за відсутності напруги.

Необхідно виконати наступні дії: F

- Вставте розетку (14) кабелю магнітного клапана в ущільнення (13) з комплекту поставки.
- З'єднайте штекер магнітного клапана (12) і розетку пристрою (з ущільненням) і зафіксуйте їх гвинтом з комплекту поставки.
У разі потреби штекер магнітного клапана (12) можна повернути. Для цього послабте гвинт з накатаною головкою (поворот проти годинникової стрілки) і поверніть штекер магнітного клапана. Потім знову затягніть гвинт з накатаною голівкою від руки.

Визначення початку додаткової подачі питної води і монтаж рівневого зонда G

Додаткова подача питної води активується («Відкрито»), коли довгі електроди рівневого зонда більше не занурюються у воду.

Додаткова подача питної води закінчується («Закрито»), коли усі електроди знову занурюються у воду.

Різниця між двома рівнями води визначається різницею довжини Δ I електродів. Кількість питної води, яку потрібно долити, залежить від форми резервуару з водою.

Необхідно виконати наступні дії:

- Прокладіть кабель рівневого зонда. Щоб уникнути неправильного спрацювання внаслідок паразитних сигналів, не прокладайте кабель разом з іншими кабелями, які використовуються для передачі електроенергії.
- Зробіть так, щоб фланець для кріплення (16) на кабелі рівневого зонда міг рухатися. Для цього поверніть накидну гайку (15) проти годинникової стрілки.
- Змонтуйте фланець для кріплення (16) на підходящій опорі (колоні, камені) за допомогою 2 гвинтів (не входять до комплекту поставки).
OASE рекомендує: змонтуйте рівневий зонд так, щоб він був захищений від вітру і хвиль, наприклад, всередині вертикальної труби.
- Розташуйте рівневий зонд відповідно до бажаного початку додаткової подачі питної води і строго горизонтально звісьте його у ставок.
- Затягніть накидну гайку на фланці для кріплення.

Введення в експлуатацію



Увага! Під час тривалої експлуатації поверхня магнітної котушки може сильно нагрітись. Можливий наслідок: при контакті можна опекти руку.





Профілактичні заходи:

- Не торкайтеся магнітної котушки.

Необхідно виконати наступні дії:

- Вставте вилку у розетку.
- Тепер пристрій готовий до використання.

Панель керування ProfiClear Guard

	Світлодіодний індикатор	Індикатор/Функція
 Close	світиться	Додаткова подача питної води закінчена
 Open	світиться	Додаткова подача питної води активна
 Power	світиться	Підключення до мережі встановлено
 Sens		Регулятор чутливості для налаштування чутливості рівневих зондів

Перевірка функціонування системи додаткової подачі питної води

Умова:

Вилка не повинна бути вставлена в розетку, індикатор живлення повинен світитися, а рівневий зонд повинен знаходитися у воді.

Необхідно виконати наступні дії:

- Дістаньте рівневий зонд з води. Результат: приблизно через 10 с (затримка при вмиканні) відкриється магнітний клапан. Виконується додаткова подача питної води і світиться світловий діод «Відкрито».
- Занурте усі електроди рівневого зонда у воду. Результат: приблизно через 10 с (затримка при вмиканні) магнітний клапан закриється. Додаткова подача питної води закінчена, світиться світловий діод «Закрито».

Налаштування чутливості рівневого зонда

Через зміну електричної провідності води (наприклад, через використання хімічних домішок) може знадобитися провести налаштування чутливості рівневого зонда.

Умова:

- Вилка вставлена в розетку.
- Рівневий зонд занурений у ставок чи у резервуар з водою зі ставка.

Необхідно виконати наступні дії:

- Зніміть прозору кришку регулятора рівня (див. розділ «Механічна установка»)
- Поверніть регулятор чутливості «Sens» до лівого упору. Активується додаткова подача питної води і світиться світловий діод «Відкрито».
- Повільно повертайте регулятор чутливості «Sens» праворуч, доки додаткова подача не вимкнеться і не засвітиться світловий діод «Закрито».
- Поверніть регулятор чутливості приблизно на 1 мм далі праворуч, щоб запобігти можливим неполадкам через зміну електричної провідності води.
- Встановіть і прикрутіть прозору кришку.

Усунення несправностей

Несправність	Причина	Усунення
Магнітний клапан не відкривається	Підключення до мережі перервано	Підключення регулятора рівня - перевірте мережу
	Перервано подачу струму на магнітний клапан	Підключення регулятора рівня - перевірте магнітний клапан
	Підключення рівневого зонда - перервано роботу регулятора рівня	Підключення регулятора рівня - перевірте рівневий зонд
	Рівневий зонд передає неправильні значення	Перевірте розташування рівневого зонда
		Очистіть електроди рівневого зонда
		Підвищіть чутливість рівневого зонда
	Магнітний клапан несправний	Надішліть магнітний клапан дилерові компанії OASE для ремонту
Магнітний клапан часто відкривається	Втрата води у ставку через відсутність герметичності	Перевірити герметичність ставка

Технічне обслуговування

- Регулярно, кілька разів на рік перевіряйте рівень води у ставку, а також справність вільного випуску і стоку.
- Регулярно, кілька разів на рік перевіряйте рівневий зонд на наявність відкладень, у разі потреби очищайте його за допомогою щітки.

Запасні частини

Магнітний клапан (номер для замовлення 18370)

Збереження пристрою, в т. ч. взимку

Пристрій не морозостійкий. При морозі рівневий зонд і магнітний клапан слід видаляти. Перед зберіганням очистіть усі компоненти і перевірте їх на наявність пошкоджень.

Утилізація



Не можна утилізувати цей пристрій разом із домашнім сміттям! Використовуйте передбачену для цього систему. За допомогою обрізання кабелю пристрій стане непридатним для роботи.

Технічні характеристики

Магнітний клапан	
З'єднання	DIN ISO 228 – G 1/2"
Діапазон тиску	0,15-10 бар
Протік (KV)	2,1 м ³ /год.
Напруга і частота магнітної котушки	230 В/50-60 Гц
Споживана потужність	12/8 ВА
Температура навколишнього середовища	макс. +40 °С
Температура води	макс. +90 °С
Ступінь захисту	IP 65
Вага	див. регулятор рівня

Рівневий зонд	
Температура середовища	макс. +90 °С
Ступінь захисту	IP 68
Вага	див. регулятор рівня

Регулятор рівня	
Вага (загальна)	2,50 кг
Розміри (Д × Ш × В)	120 × 55 × 111 мм
Довжина кабелю для підключення до мережі	2 м
Довжина кабелю магнітного клапана	3 м
Довжина кабелю рівневого зонда	15 м
Електродний сигнал, змінний струм	приблизно 12 В/1,5 мА
Напруга живлення, змінний струм	230 В
Споживана потужність	макс. 2,5 Вт
Ступінь захисту	IP 65

Перевод руководства по эксплуатации - оригинала

Указания к настоящему руководству по эксплуатации

Рады приветствовать вас в компании OASE Living Water. Приобретя данную продукцию **ProfiClear Guard**, Вы сделали хороший выбор.

Перед первым использованием прибора тщательно прочитайте инструкции по эксплуатации и ознакомьтесь с прибором. Все работы с данным прибором и на нем разрешается проводить только при соблюдении условий данного руководства по эксплуатации.

Для обеспечения правильной и безопасной эксплуатации обязательно соблюдайте инструкции по технике безопасности.

Тщательно храните данную инструкцию по эксплуатации. В случае изменения владельца, передайте ему также и инструкцию по эксплуатации.

Символы, используемые в данном руководстве по эксплуатации

Используемые в данном руководстве по эксплуатации символы обозначают следующее:



Опасность получения телесных повреждений от опасного электрического напряжения.

Символ указывает на непосредственно угрожающую опасность, вследствие которой может наступить смерть или могут образоваться тяжелые травмы, если не будут приняты соответствующие меры.



Опасность получения телесных повреждений от общего источника опасностей

Символ указывает на непосредственно угрожающую опасность, вследствие которой может наступить смерть или могут образоваться тяжелые травмы, если не будут приняты соответствующие меры.



Важное указание для обеспечения безотказной функции.

A Ссылка на один или несколько рисунков. В этом примере: ссылка на рис. А.

Объём поставок

B

	Количество	Описание
1	1	Регулятор уровня
2	1	Электромагнитный клапан
4	1	Зонд уровня
6	1	Уплотнение штекерное гнездо электромагнитного клапана - штекер электромагнитного клапана
7	1	Пакет с крепёжным материалом
8	1	Штекерное гнездо электромагнитного клапана

Использование прибора по назначению

ProfiClear Guard, далее называемый "прибором", а также все остальные детали из объема поставки должны использоваться исключительно следующим образом:

– Как защита водоёма от недостатка воды путём подачи (подпитки) воды из сети питьевой воды.

На прибор распространяются следующие ограничения:

- Дальнейшее направление питьевой воды к водоёму разрешается выполнять только через свободный слив.
- На водоёме должно быть устройство перелива, отводящее избыточную воду в канализацию.
- Эксплуатация при соблюдении технических данных.
- Запрещается использовать электромагнитный клапан в качестве предохранительного.
- Устройство разрешается использовать только с разъёмами и кабелями из комплекта.

Описание изделия

Устройство состоит из следующих компонентов:

А

1	Регулятор уровня для обработки сигналов измерения от зонда уровня и для управления электромагнитным клапаном
2	Электромагнитный клапан для подпитки питьевой водой
4	Зонд уровня для контроля уровня воды в водоёме

Не входит в комплект поставки, однако является обязательным для использования по назначению:

3	Свободный слив питьевой воды в линию подвода к водоёму
5	Устройство перелива в водоёме

Так работает регулятор уровня вместе с зондом уровня

Регулятор уровня постоянно связан с зондом уровня, который своими электродами погружён в контролируемый водоём. Второе подсоединение предназначено для электромагнитного клапана.

Регулятор уровня вырабатывает измерительный сигнал, который позволяет контролировать напряжение, имеющееся между электродами зонда уровня. Регулятор уровня открывает или закрывает электромагнитный клапан в зависимости от значения измерения. Задержка включения и выключения в блоке электронике препятствует нежелательным процессам переключения из-за движения волн.

Светодиоды на индикаторе регулятора уровня сигнализируют о соответствующем состоянии подпитки питьевой водой.

Восприимчивость зонда уровня ("чувствительность") к изменению напряжения можно изменить регулировкой чувствительности в регуляторе уровня. Чувствительность установлена заводом-изготовителем так, что изменение не требуется.

Зонд уровня работает с безопасным для человека малым напряжением 12 В, поэтому его разрешается использовать в плавательных и купальных водоёмах.

Так работает электромагнитный клапан

Электромагнитный клапан преобразует электрический сигнал, поступающий от регулятора уровня, в механическое движение открывания или закрывания. Электромагнитный клапан в обесточенном состоянии закрыт.

Указания по мерам предосторожности

Данное устройство было изготовлено в соответствии с современным уровнем техники и действующими предписаниями по безопасности. Несмотря на это, данное устройства может быть опасным для людей и имущества, если его использовать ненадлежащим образом или не по назначению или если не соблюдать указания по безопасности.

Из соображений безопасности детям, молодёжи до 16 лет, а также лицам, которые не в состоянии осознать опасность или не ознакомлены с данной инструкцией по эксплуатации, использовать данный прибор запрещается. Не оставляйте детей без присмотра для того, чтобы они не могли играть с прибором.

Опасность из-за контакта воды с электричеством

– При неправильном подключении или ненадлежащем обращении контакт воды с электричеством может привести к смерти или тяжёлым повреждениям от удара током.

Электрический монтаж согласно предписанию

- Электромонтаж должен соответствовать национальным строительным инструкциям и должен производиться только специалистами - электриками.
- Лицо считается специалистом – электриком, только когда оно на основании профессионального обучения, знания и опыта подходит для выполнения и оценки порученных работ. Выполнение работы в качестве специалиста включает в себя знание возможных опасностей и соблюдение определенных региональных и национальных норм, директив и предписаний.
- При возникновении вопросов и проблем обращайтесь к специалисту-электрику.
- Подсоединение прибора можно производить только в том случае, когда электрические характеристики прибора и совпадают с данными источника тока. Данные прибора находятся на заводской табличке или на упаковку, или в данном руководстве.
- Прибор должен быть защищен посредством защитного устройства от тока повреждения с максимальным расчетным током 30 мА.
- Регулятор уровня и электромагнитный клапан должны быть смонтированы на безопасном расстоянии - минимум 2 м до воды.
- Смонтируйте регулятор уровня и электромагнитный клапан в месте, защищённом от солнца, дождя и мороза.

Правильный монтаж подсоединения питьевой воды

- Монтаж подсоединений питьевой воды должен соответствовать национальным предписаниям по монтажу; его разрешается выполнять только специалистам по таким работам.
- Лицо считается специалистом по монтажу подсоединений питьевой воды, если оно на основании профессионального обучения, знания и опыта подходит для выполнения и оценки порученных работ и уполномочено на это. Выполнение работы в качестве специалиста включает в себя знание возможных опасностей и соблюдение определенных региональных и национальных норм, директив и предписаний.
- При возникновении вопросов и проблем обращайтесь к специалисту по монтажу подсоединений питьевой воды.
- Подсоединение устройства разрешено, только если соблюдены все предписанные меры для защиты питьевой воды.
- Дальнейшее направление питьевой воды в систему непитьевой воды разрешается выполнять только через свободный слив.

Надёжная эксплуатация

- Устройство нельзя использовать, если повреждена электрическая проводка или корпус.
- Не переносите и не тяните прибор, держа его за электрический кабель!
- Уложите кабели в защищенном виде, чтобы исключить повреждения и чтобы предотвратить падение людей.
- Никогда не открывайте корпус или принадлежащие к нему части, если в руководстве по эксплуатации нет на этот счет четкого указания.
- Используйте только оригинальные запасные части и оригинальные комплектующие к прибору.
- Никогда не проводите технические изменения на приборе.
- Производить ремонт только через авторизованные службы обслуживания клиентов компании OASE.
- Соединительные провода не подлежат замене. При повреждении шнура прибор или его компоненты должны быть утилизированы.

Механическая установка

Монтаж электромагнитного клапана



Указание!

- Описанный ниже монтаж электромагнитного клапана разрешается выполнять только специалисту по монтажу подсоединений питьевой воды.
- Избыточная вода (переполняющая водоём) должна иметь возможность вытекать через устройство перелива в водоём или через другое надлежащее защитное устройство в канализацию.

Необходимо выполнить следующие действия:

- C
- Тщательно промойте предусмотренную для подключения линию питьевой воды, чтобы грязь не нарушила работу электромагнитного клапана.
 - Снимите защитные пробки с обоих концов электромагнитного клапана.
 - Подсоедините электромагнитный клапан к линии питьевой воды. Стрелка на нижней стороне клапана должна показывать направление протекания питьевой воды. Фирма OASE рекомендует: установите электромагнитный клапан так, чтобы катушка была сверху. Это увеличивает срок службы и уменьшает отложения извести и грязи.
 - Смонтируйте трубу G ½ дюйма на выходе (OUT) электромагнитного клапана.
 - Завершите монтаж свободным сливом.
- D
- Фирма OASE рекомендует: направьте воду, текущую из свободного слива (3), через трубу DN 50 (9) (или более) или через небольшой водоток в водоём.

Монтаж регулятора уровня E

Все кабели жёстко подсоединены к регулятору уровня, и их невозможно отсоединить.

Необходимо выполнить следующие действия:

- Последовательно отпустите 4 винта (11) прозрачной крышки вращением влево.
- Снимите прозрачную крышку (винты остаются в крышке).
- Эти четыре винта (3,5 × 30 мм) из комплекта поставки вставьте в сквозные отверстия (10).
- Прикрутите регулятор уровня к подходящей стенке.
- Снова установите прозрачную крышку.
- Снова последовательно затяните эти 4 винта, нажимая и одновременно вращая вправо.

Подсоединение электромагнитного клапана к регулятору уровня

Внимание! Опасное электрическое напряжение!

Возможные последствия: смерть или серьезные травмы.

Меры защиты:

- До проведения работ на устройстве отключите сетевое питание.
- Электромагнитный клапан разрешается подсоединять только к специальному гнезду устройства.
- Вставлять штекер в гнездо разрешается только при обесточенном его состоянии.

Необходимо выполнить следующие действия: F

- Штекерное гнездо (14) электромагнитного клапана установите в прилагаемое уплотнение (13).
 - Штекерный разъём электромагнитного клапана (12) вставьте в штекерное гнездо (с уплотнением) и закрепите прилагаемым винтом.
- Если требуется, то штекер (12) электромагнитного клапана можно повернуть. Для этого отпустите винт с накатанной головкой (вращайте против часовой стрелки) и поверните электромагнитный клапан. Затем затяните рукой винт с накатанной головкой.

Определение уровня начала подпитки питьевой водой и монтаж зонда уровня G

Подпитка питьевой водой включается ("Открыто"), когда длинные электроды зонда уровня оказываются непогруженными в воду.

Подпитка питьевой водой будет завершена ("Закрыто"), когда все электроды снова окажутся в воде.

Разница между обоими уровнями воды задана разницей длины электродов Δ I. Объем подаваемой питьевой воды для компенсации зависит от соответствующего вида резервуара воды.

Необходимо выполнить следующие действия:

- Проложите кабель зонда уровня. Чтобы устранить неправильные срабатывания из-за помех, запрещается прокладывать этот кабель вместе с другими токоведущими кабелями.
- Обеспечьте подвижность крепёжного фланца (16) на кабеле зонда уровня. Для этого вращайте накидную гайку (15) против часовой стрелки.
- Закрепите двумя винтами (не входят в комплект поставки) крепёжный фланец (16) на подходящем держателе (столб, камень).
Фирма OASE рекомендует: установите зонд уровня в месте, защищённом от ветра и волн, например, внутри подъёмной трубы.
- Переместите зонд уровня в соответствии с требуемым уровнем начала подпитки питьевой водой и подвесьте вертикально в водоёме.
- Затяните накидную гайку на крепёжном фланце.

Введення в експлуатацію



Внимание! При длительной работе поверхность электромагнитной катушки может очень сильно нагреться.

Возможные последствия: при её касании может произойти ожог.

Меры защиты:

- Не прикасайтесь к электромагнитной катушке.

Необходимо выполнить следующие действия:

- Вставьте сетевой штекер в розетку. Устройство теперь готово к работе.

Пульт управления ProfiClear Guard

	Светодиодный индикатор	Индикация / функция
 Close	горит	Подпитка питьевой водой завершена
 Open	горит	Подпитка питьевой водой активна
 Power	горит	Выполнено подключение к электросети
 Sens		Регулятор чувствительности для установки чувствительности зонда уровня

Проверка действия подпитки питьевой водой

Исходное условие:

Сетевой штекер вставлен, светодиод "Питание" горит, и зонд уровня находится в воде.

Выполните следующее:

- Извлеките зонд уровня из воды. Результат: электромагнитный клапан откроется через прим. 10 с (задержка включения). Начнётся подача питьевой воды, и загорится светодиод "Открыто".
- Все электроды зонда уровня погрузите в воду. Результат: электромагнитный клапан будет закрыт через прим. 10 с (задержка выключения). Подпитка питьевой водой прекратится, и загорится светодиод "Закрыто".

Регулировка чувствительности зонда уровня

Изменившаяся электропроводность воды (например, из-за химических примесей) может потребовать выполнения юстировки чувствительности зонда уровня.

Исходное условие:

- Сетевой штекер вставлен.
- Зонд уровня погружён в водоём или в ёмкость с водой из этого водоёма.

Необходимо выполнить следующие действия:

- Снимите прозрачную крышку регулятора уровня (см. гл. "Механический монтаж").
- Поверните влево до упора регулятор чувствительности "Sens" ("Чувств."). Будет включена подпитка питьевой водой, и загорится светодиод "Открыто".
- Медленно поворачивайте вправо регулятор чувствительности "Чувств.", пока не отключится подпитка и не загорится светодиод "Закрыто".
- Поверните далее вправо прилб. на 1 мм регулятор чувствительности, чтобы предотвратить возможные помехи из-за изменения проводимости воды.
- Установите и прикрутите прозрачную крышку.

Устранение неисправностей

Неисправность	Причина	Действия по устранению
Электромагнитный клапан не открывается.	Нарушено подсоединение к сети	Проверьте подсоединение регулятор уровня - сеть
	Нарушена подача электропитания к электромагнитному клапану	Проверьте подсоединение регулятор уровня - электромагнитный клапан
	Нарушено подсоединение зонд уровня - регулятор уровня	Проверьте подсоединение регулятор уровня - зонд уровня
	Зонд уровня выдаёт неправильные значения	Проверьте позиционирование зонда уровня. Вычистите электроды зонда уровня.
	Чувствительность зонда уровня недостаточная.	Установите более высокую чувствительность зонда уровня.
	Неисправен электромагнитный клапан	Отправьте электромагнитный клапан в ремонт к дилеру OASE.
Электромагнитный клапан часто открывается	Водоём теряет воду через неплотности.	Проверьте водоём на предмет мест протекания.

Техобслуживание

- Регулярно несколько раз в году контролируйте уровень воды в водоёме и работоспособность устройств свободного слива и перелива.
- Регулярно несколько раз в год проверяйте зонд уровня на предмет отложений и по ситуации чистите щёткой.

Запчасти

Электромагнитный клапан (номер для заказа 18370)

Хранение прибора, в т.ч. зимой

Устройство не защищено от мороза. Зонд уровня и электромагнитный клапан следует извлечь при возможности мороза. Все компоненты следует перед помещением на хранение вычистить и проверить на повреждения.

Утилизация



Не утилизировать данный прибор вместе с домашним мусором! Используйте предусмотренную для этого систему. Приведите устройство в состояние, непригодное для использования, путем отрезания кабеля.

Technische Daten

Электромагнитный клапан	
Патрубок	DIN ISO 228 – G ½ дюйма
Область давления	0,15 – 10 бар
Расход (KV)	2,1 м³/ч
Напряжение и частота на электромагнитной катушке	230 В / 50/60 Гц
Потребляемая мощность	12 / 8 ВА
Температура окружающего воздуха	макс. +40 °С
Температура воды	макс. +90 °С
Степень защиты	IP 65
Вес	см. регулятор уровня

Зонд уровня	
Температура среды	макс. +90 °С
Степень защиты	IP 68
Вес	см. регулятор уровня

Регулятор уровня	
Вес (общий вес)	2,50 кг
Габаритные размеры (Д × Ш × В)	120 мм × 55 мм × 111 мм
Длина кабеля, подсоединение к сети	2 м
Длина кабеля, электромагнитный клапан	3 м
Длина кабеля, зонд уровня	15 м
Сигнал электродов, переменный ток (AC)	прим. 12 В перем.тока / 1,5 мА
Электропитание, переменный ток (AC)	230 В
Потребляемая мощность	макс. 2,5 Вт
Степень защиты	IP 65

原版使用说明书的翻译

本使用说明书的注意事项

欢迎您购买欧亚瑟活水 (OASE Living Water) 公司产品。购买本产品，**ProfiClear Guard**是您的正确选择。首次使用本设备之前请仔细阅读本使用说明书并熟悉本设备。所有在本设备上的工作以及用本设备从事的工作都必须按照本说明书进行。请务必遵守安全注意事项，以便正确及安全地使用设备。请妥善保管本使用说明书。转让设备时请连同本使用说明书一起转交。

本使用说明书中的图标

在本使用说明书中使用的图标具有以下含义：



由危险的电压造成人员受伤的危险

该图标表示，如果不采取相应措施，可能会有立即导致死亡或者重伤的危险发生。



一般危险源造成的人员伤害危险

该图标表示，如果不采取相应措施，可能会有立即导致死亡或者重伤的危险发生。



为了能无故障运行而作的重要提示。

A 参引到一个或者多个图片。在本例中：参引到图 A。

供货范围

B

	数量	说明
1	1	水位调节器
2	1	电磁阀
4	1	水位探头
6	1	电磁阀插座与电磁阀插头之间的密封件
7	1	固定配件
8	1	电磁阀插座

按照规定的使用

ProfiClear Guard，以下称为“设备”，和供货范围内的所有其它部件只可以按如下方式使用：

- 通过从饮用水网补水，来防止池塘缺水。

以下限制条件适用于本设备：

- 把饮用水导入池塘只能通过开放式出口。
- 池塘必须具有一个溢流口，把多余的水排入下水道。
- 必须在遵守技术数据的前提下运行。
- 电磁阀不允许用做安全阀。
- 设备只能使用所附带的插头和电缆运行。

产品介绍

该设备由以下构件组成：

A

1	水位调节器用于处理水位探头的测量值并控制电磁阀
2	电磁阀用于控制饮用水的补充
4	水位探头用于控制池塘的水位

不包含在供货范围内，但是为了按规定使用，不能将其省去。

3	流入池塘供水管的饮用水的开放式出口
5	池塘溢流口

连接了水位探头的水位调节器的工作原理

水位调节器与水位探头固定连接，水位探头与其电极一起浸入要监测的水池。水位调节器还与电磁阀连接。

水位调节器发出测量信号，利用该信号监测水位探头电极之间存在的电压。水位调节器根据测量值打开或者关闭电磁阀。电子装置的接通和关闭延时可防止波动造成不希望发生的开关过程。

水位调节器显示屏上的指示灯指示饮用水补充装置的相应状态。

水位探头对电压变化的敏感性 ("灵敏度")

可通过水位调节器内的灵敏度调节器来改变。灵敏度在出厂前已设置好，不需要修改。

水位探头使用对人没有危险的 12V 低电压运行，因而可用于游泳池塘和洗澡池塘。

电磁阀的工作原理

电磁阀把水位调节器发出的电信号转化成机械打开和关闭动作。在无电流状态下，电磁阀关闭。

安全说明

本设备是按照最新技术水平和现行安全规范制造的。尽管如此，如果不正确使用或不按设备的设计用途使用设备，或不遵守安全注意事项，设备也会给人员和财产造成危险。

为了安全起见，儿童和未满 16

岁的青少年以及不能识别可能的危险或者不熟悉本使用手册的人员，均不得使用本设备。必须看管好儿童，以确保其不会摆弄本设备。

水和电的组合会引发危险

– 如果连接不符合规定或者操作不当，则水和电的组合会因触电而导致死亡或者重伤。

按规定进行电气安装

- 电气安装必须符合国内的建造规定，并且只允许由电气专业人员进行安装。
- 若通过专业培训后具有专业知识和经验并且能对交给他的工作进行评判和执行，则他被看作电气专业人员。作为专业人员的工作还包括识别可能的危险和遵守当地和国家的相关标准、规范和规定。
- 若有疑问和问题请求助于电气专业人员。
- 只有当设备的电气参数和电源相符时才允许连接设备。设备参数位于设备的铭牌上，或者在包装上，或者在本说明书中。
- 本设备必须通过一个具有最大 30 毫安额定故障电流的故障电流保护装置进行安全保护。
- 安装水位调节器和电磁阀时，使之与水的安全距离至少为 2 m。
- 水位调节器和电磁阀的安装，要遮阳、防雨和防冻。

按规定安装饮用水设施

- 饮用水设施的安装必须符合国家安装规定，并且只允许由饮用水设施专业人员实施。
- 饮用水设施专业人员指，接受过专业培训、具备专业知识和经验、有能力和权力评估和实施其所承担的工作。作为专业人员的工作还包括识别可能的危险和遵守当地和国家的相关标准、规范和规定。
- 如果有疑问和问题，请联系饮用水设施专业人员。
- 只有在采取了所有饮用水保护措施的情况下，才允许连接设备。
- 把饮用水进一步导入非饮用水系统只允许通过开放式出口进行。

安全运行

- 当电线损坏或外壳损坏时，不允许运行本设备。
- 不要拖拽设备的连接导线。
- 敷设电缆时应采取保护措施，以防止损坏并保证不会使人跌倒。
- 除使用说明书中明确要求外，千万不要打开设备的外壳或其配套零件。
- 请只使用原装备件和配件。
- 决不要对设备进行技术改造。
- 请只让得到OASE 授权的用户服务单位进行修理。
- 不能更换连接导线。导线损坏时，必须清除设备或者部件。

机械安装

安装电磁阀



注意!

- 下面介绍的电磁阀安装工作只允许由饮用水设施专业人员实施。
- 多余的水(池塘溢水)必须通过池塘溢流装置或者通过另外采取合适的保护措施排入下水道。

步骤如下:

- C
 - 彻底冲洗为了接水而配置的饮用水供应管，从而保证没有残留的脏污影响电磁阀的功能。
 - 拔下电磁阀两端的保护塞。
 - 把电磁阀接到饮用水供应管上。阀门底部的箭头必须指向饮用水的流动方向。
OASE 公司建议: 安装电磁阀时，应使电磁线圈朝上。这样可以提高使用寿命并抑制钙沉积和脏污沉积。
 - 把 G 1/2" 的管装到电磁阀的出口 (OUT) 处。
 - 安装完开放式出口后，安装即结束。
- D
 - OASE 公司建议: 把从开放式出口 (3) 流出来的水用一条 DN 50 或者更大尺寸的管子 (9)、或者溪水渠道引入池塘。

安装水位调节器

E

所有电缆都已经固定连接在水位调节器上，不能拆下来。

步骤如下：

- 依次逆时针旋转透明盖的这 4 个螺栓 (11)，以松开这些螺栓。
- 取下透明盖 (螺栓留在盖内)。
- 把四个属于供货范围的螺栓 (3.5 × 30 mm) 装入通孔 (10)。
- 用螺栓把水位调节器固定在合适的壁上。
- 重新装上透明盖。
- 依次把这 4 个螺栓按住，然后立即顺时针旋转重新拧紧。

把电磁阀接在水位调节器上



注意！ 小心触电！

可能的后果： 死亡或者重伤。

保护措施：

- 在设备上工作之前，请切断电源。
- 电磁阀只能插在设备专用插座上运行。
- 只允许在断电的状态下插入设备插座。

步骤如下：

F

- 将电磁阀电缆的设备插座 (14) 放入随附的密封件 (13) 中。
- 把磁性插头 (12) 插入设备插座 (带密封件) 并用随附的螺栓固定住。
必要时可旋转磁性插头 (12)。为此要松开滚花螺栓 (逆时针旋转) 并旋转磁性插头。然后用手拧紧滚花螺栓。

确定补充饮用水时的开始补充水位并安装水位探头

G

如果水位探头的长电极不再浸在水中，则饮用水补充装置激活 (“Open”)。

如果所有电极重新浸入水中，则饮用水补充结束 (“Close”)。

两个水位之差将通过电极的长度之差 Δl 来确定。饮用水补充量取决于水储箱的相应设计。

步骤如下：

- 敷设水位探头的电缆。为了避免干扰信号造成切换错误，不要把该电缆与其它导电电缆铺设在一起。
- 使水位探头的电缆固定法兰 (16) 可移动。为此逆时针旋转锁紧螺母 (15)。
- 用 2 个螺栓 (不在供货范围之内) 把固定法兰 (16) 安装在合适的支架 (柱子、石块) 上。
OASE 公司建议：安装水位探头时要使探头防风防水波，例如安装在一个竖管内。
- 根据所需要的饮用水开始补充水位，移动水位探头并且垂直悬挂在水池中。
- 拧紧固定法兰的锁紧螺母。

投入使用



注意！电磁线圈表面在长时间运行时会变得很热。

可能的后果：手接触时可能会被烫伤。

保护措施：

- 不要触碰电磁阀。

步骤如下：

- 把电源插头插入插座。
这时设备准备就绪。

ProfiClear Guard 的操作面板

	LED 指示灯	显示 / 功能
 Close	亮起	饮用水补充已结束
 Open	亮起	饮用水补充激活
 Power	亮起	已接电
 Sens		用于调整水位探头敏感性的敏感性调节器

检查饮用水补充装置的功能

前提条件：

电源插头已插入，“Power”(电源)指示灯亮起并且水位探头位于水中。

操作步骤如下：

- 从水中抽出水位探头。结果：大约 10 秒后 (接通延迟) 电磁阀打开。补充饮用水，并且“Open”(打开)指示灯亮起。
- 水位探头的所有电极都浸入水中。结果：大约 10 秒后 (关闭延迟) 电磁阀关闭。
饮用水补充结束，“Close”(关闭)指示灯亮起。

调节水位探头的灵敏度

如果水的导电率改变 (例如因化学添加剂)，则可能需要调整水位探头的灵敏度。

前提条件：

- 电源插头已插入。
- 水位探头或者已浸入池塘，或者已浸入盛有池塘水的水箱中。

步骤如下：

- 拆下水位调节器的透明盖 (见“机械安装”章节)
- 把灵敏度调节器“灵敏度”旋至最左端。
饮用水补充装置被激活并且指示灯“Open”(打开)亮起。
- 把灵敏度调节器的“灵敏度”缓慢地向右转，转到补水装置关闭并且指示灯“Close”(关闭)亮起为止。
- 继续把灵敏度调节器向右转动大约 1 mm，以预防由于水导电率变而可能造成的干扰。
- 放上透明盖并旋紧。

故障排除

故障	原因	解决方法
电磁阀不打开	已断电	水位调节器接通 - 检查电源
	电磁阀断电	水位调节器接通 - 检查电磁阀
	水位探头接通 - 水位调节器断电	水位调节器接通 - 检查水位探头
	水位探头给出错误的数值	检查水位探头的定位
		清洁水位探头的电极
	水位探头的灵敏度太低	把水位探头的灵敏度调高
电磁阀损坏	把电磁阀寄给有 OASE 产品销售特许权的公司维修	
电磁阀经常打开	池塘因有泄漏部位而失水	检查池塘的密封性

保养

- 每年定期检查几次池塘水位以及开放式出口和溢流口的功能。
- 每年定期检查几次水位探头上是否有沉积物，必要时用刷子刷干净。

备件

电磁阀 (订货号 18370)

存放 / 过冬

设备不是防冻型。结冰时，必须拆下水位探头和电磁阀。存放之前，清洁所有构件并检查是否损坏。

丢弃处理



本设备不允许当作生活垃圾丢弃处理！请您使用为此准备的回收系统。事前通过剪断电缆将此设备报废。

技术参数

电磁阀	
接口	DIN ISO 228 – G 1/2"
压力范围	0.15 bar – 10 bar
流量 (KV)	2.1 m ³ /h
电磁线圈的电压和频率	230 V / 50 – 60 Hz
耗用功率	12 / 8 VA
环境温度	最高 +40 °C
水温	最高 +90 °C
保护等级	IP 65
重量	见水位调节器

水位探头	
介质温度	最高 +90 °C
保护等级	IP 68
重量	见水位调节器

水位调节器	
重量 (总重)	2,50 kg
尺寸 (长×宽×高)	120 mm × 55 mm × 111 mm
与电源连接的电缆长度	2 m
电磁阀的电缆长度	3 m
水位探头的电缆长度	15 m
电极信号, 交流电 (AC)	大约 12 V AC / 1.5 mA
电源电压, 交流电 (AC)	230 V
耗用功率	最大 2.5 W
保护等级	IP 65

	IP 68	IP 65				
DE	Staubdicht. Wasserdicht	Staubdicht. Strahlwasser-geschützt.	Vor direkter Sonnen-einstrahlung schützen	Bei Frost, das Gerät deinstallieren!	Im Inneneinsatz verwenden.	Achtung! Lesen Sie die Ge-brauchsanleitung
GB	Dust tight. Water tight	Dust tight. Water-jet proof.	Protect from direct sun radiation.	Remove the unit at temperatures below zero (centigrade).	For indoor use.	Attention! Read the operating instructions
FR	Protection contre la pénétration de poussières/ contre la pénétration d'eau (étanche)	Protection contre la pénétration de poussières/ Protection contre les jets d'eau à la lance de toutes directions.	Protéger contre les rayons directs du soleil.	Retirer l'appareil en cas de gel	Pour utilisation à l'intérieur.	Attention ! Lire la notice d'emploi
NL	Stofdicht. Waterdicht	Stofdicht. Straalwaterbestendig.	Beschermen tegen direct zonlicht.	Bij vorst het apparaat deïnstalleren!	In interne inzetstuk gebruiken.	Let op! Lees de gebruiksaanwijzing
ES	A prueba de polvo. Impermeable al agua	A prueba de polvo. Protégido contra salpicaduras de agua.	Protéjase contra la radiación directa del sol.	Desinstale el equipo en caso de heladas.	Para empleo interior.	¡Atención! Lea las instrucciones de uso
PT	À prova de pó. À prova de água	À prova de pó. Protégido contra jacto de água.	Proteger contra radiação solar directa.	Em caso de geada, desinstalar o aparelho!	Utilizar em interiores.	Atenção! Leia as instruções de utilização
IT	A tenuta di polvere. A tenuta d'acqua	A tenuta di polvere. Protetto contro i getti d'acqua	Proteggere contro i raggi solari diretti.	In caso di gelo disinstallare l'apparecchio!	Utilizzare nell'inserimento interno	Attenzione! Leggete le istruzioni d'uso!
DK	Støvtæt. Vandtæt	Støvtæt. Sprøjte-vandsikker.	Beskyt mod direkte sollys.	Afmonter apparatet ved frostvejr!	Anvendes indendørs.	OBS! Læs brugsanvisningen
NO	Støvtett. Vann tett	Støvtett. Sprut-beskyttet.	Beskytt mot direkte sollys.	Ved frost, demonter apparatet!	Bruk innendørs.	NB! Les bruksanvisningen
SE	Damm tät. Vattentät	Damm tät. Stänkskyddad.	Skydda mot direkt solstrålning.	Demontera apparaten innan första frosten!	Ska användas inomhus.	Varning! Läs igenom bruksanvisningen
FI	Pölytiivis. Vesitiivis	Pölytiivis. Vesisuojatusuojattu.	Suojattava suoralla auringonvalolta.	Laitte on purettava ennen pakkasia.	Sisälläaioimivana käytettäväksi.	Huomio! Lue käyttöohje
HU	Por ellen tömített. Vízhatlan	Por ellen tömített. Vízgár ellen védett.	Óvja közvetlen napsugárzástól.	Fagy esetén a készüléket le kell szerelni!	Beltéri használatra.	Figyelem! Olvassa el a használati útmutatót
PL	Pyłoszczelny. Wodoszczelny	Pyłoszczelny. Ochrona przed strumieniem wody.	Chronić przed bezpośrednim nasłonecznieniem.	W razie mrozu zdeinstalować urządzenie!	Do zastosowania we wnętrzu.	Uwaga! Przeczytać instrukcję użytkowania!
CZ	Prachotěsné. Vodotěsné	Prachotěsné. Chráněné proti tryskající vodě.	Chránit před přímým slunečním zářením.	Při mrazu přístroj odinstalovat!	Používejte uvnitř.	Pozor! Přečtěte Návod k použití!
SK	Prachotesný. Vodotesný	Prachotesný. Chránený pred striekajúcou vodou	Chránit' pred priamym slnečným žiarením.	Pri mraze prístroj odinštalovať!	Používajte v interiéri.	Pozor! Přečítajte si Návod na použitie
SI	Odporno na prah. Vodotesno	Odporno na prah. Zaščiteno pred curki vode.	Zaščitite pred neposrednimi sončnimi žarki.	Ob zmrzali demontirajte napravo!	Za notranjo uporabo.	Pozor! Preberite navodila za uporabo!
HR	Ne propušta prašinu. Ne propušta vodu	Ne propušta prašinu. Zaštićeno od prskanja vode.	Zaštittite od izravnog sunčevog zračenja.	U slučaju mraza deinstalirajte uređaj!	Upotrebljavajte u zatvorenom prostoru.	Pažnja! Pročitajte upute za upotrebu!
RO	Etanș la praf. Etanș la apă	Etanș la praf. Protejat împotriva stropirii cu un jet de apă.	Protejați împotriva razelor directe ale soarelui.	În perioadele cu îngheț dezinstalați aparatul !	Utilizați în interior.	Atenție ! Citiți instrucțiunile de utilizare !
BG	Прахоустойчив. Водоустойчив	Прахоустойчив. Защищен от пръскаща вода.	Да се лази от слънчеви лъчи.	При опасност от измръзване деинсталирайте уреда!	Използвайте на закрито.	Внимание! Прочетете уътването
UA	Пилонепроникний. Водонепроникний	Пилонепроникний. Захищений від бризок води.	Пристрій повинен бути захищений від прямого сонячного випромінювання.	Перед морозами пристрій необхідно демонтувати	Використовувати всередині приміщення.	Увага! Читайте інструкцію.
RU	Пыленепроницаемый. Водонепроницаемый	Пыленепроницаемый. Защищено от струи воды.	Защищать от прямого воздействия солнечных лучей.	При наступлении морозов прибор демонтировать!	Применять только внутри помещения.	Внимание! Прочитайте инструкцию по использованию
CN	防尘. 防水	防尘。防喷射的水。	防止阳光直射。	霜冻时，拆卸设备！	在室内使用。	注意！ 请阅读使用说明书。



OASE GmbH · www.oase-livingwater.com

Tecklenburger Straße 161 · 48477 Hörstel · Postfach 20 69 · 48469 Hörstel · Germany

CE

18154/12G