

|            |   |                               |
|------------|---|-------------------------------|
| <b>D</b>   | <b>Originalbetriebsanleitung</b>              | <b>Batterielader</b>          |
| <b>GB</b>  | Translation of the original instructions      | Battery charger               |
| <b>F</b>   | Traduction du mode d'emploi d'origine         | Chargeur de batterie          |
| <b>I</b>   | Traduzione del Manuale d'Uso originale        | Ricarica della batteria       |
| <b>NL</b>  | Vertaling van de originele gebruiksaanwijzing | Accu lader                    |
| <b>CZ</b>  | Překlad originálního návodu k provozu         | Nabíječka baterií             |
| <b>SK</b>  | Preklad originálneho návodu na prevádzku      | Nabíjacia batérií             |
| <b>H</b>   | Az eredeti használati utasítás fordítása      | Akkumulátor töltő             |
| <b>SLO</b> | Prevod originalnih navodil za uporabo         | Polnilec za akumulatorje      |
| <b>HR</b>  | Prijevod originalnog naputka za uporabu.      | Punjač akumulatora            |
| <b>BG</b>  | Превод на оригиналната инструкция             | Зарядно устройство за батерии |
| <b>RO</b>  | Traducerea modului original de utilizare      | Încărcător baterii            |



**V 421 C**

85074

GÜDE GmbH & Co. KG  
Birkichstrasse 6  
74549 Wolpertshausen  
Deutschland



**DEUTSCH**

ENGLISH

FRANÇAIS

ITALIANO

NEDERLANDS

CESKY

SLOVENSKY

MAGYAR

SLOVENIJA

HRVATSKI

БЪЛГАРСКИ

ROMÂNIA

**Bitte lesen Sie die Betriebsanleitung vor Inbetriebnahme sorgfältig durch.**

Please read the instructions carefully before starting the machine.

Veuillez lire avec soin le mode d'emploi avant la mise en service

Leggere attentamente le istruzioni per l'uso prima di mettere in funzione l'elettrodomestico.

Graag instructies zorgvuldig doorlezen vóóordat u de machine in gebruik neemt.

Před spuštěním stroje si pečlivě pročtěte návod k používání.

Pred prvým použitím prístroja si pozorne prečítajte návod na obsluhu.

Kérjük alaposan olvassa el a tájékoztatót mielőtt a gépet használja.

Pred uvedbo v pogon prosim natančno preberite priložena navodila za uporabo.

Prije puštanja u rad pažljivo pročítajte naputak za upotrebu.

Преди пускане на уреда в действие моля прочетете внимателно инструкцията за използване.

Va rugăm să citiți cu atenție modul de utilizare înaintea punerii utilajului în funcțiune.



**INBETRIEBNAHME** | STARTING-UP THE MACHINE | MISE EN SERVICE | MESSA IN FUNZIONE |  
INBEDRIJFSTELLING | UVEDENÍ DO PROVOZU | UVEDENIE DO PREVÁDZKY | ÜZEMBE HELYEZÉS |  
UVEDBA V POGON | PUŠTANJE U RAD | ПУСКАНЕ В ДЕЙСТВИЕ | PUNEREA ÎN FUNCȚIUNE \_\_\_\_\_ 2

**Deutsch** **TECHNISCHE DATEN | BESTIMMUNGSGEMÄSSE VERWENDUNG |  
SICHERHEITSHINWEISE | WARTUNG | GEWÄHRLEISTUNG** \_\_\_\_\_ 9

**English** TECHNICAL DATA | SPECIFIED CONDITIONS OF USE | SAFETY INSTRUCTIONS |  
MAINTENANCE | GUARANTEE \_\_\_\_\_ 12

**Français** CARACTÉRISTIQUES TECHNIQUES | UTILISATION CONFORME À LA DESTINATION |  
CONSIGNES DE SÉCURITÉ | ENTRETIEN | GARANTIE \_\_\_\_\_ 15

**Italiano** DATI TECNICI | USO IN CONFORMITÀ ALLA DESTINAZIONE | ISTRUZIONI DI SICUREZZA |  
MANUTENZIONE | GARANZIA \_\_\_\_\_ 18

**Nederlands** TECHNISCHE GEGEVENS | VOORGESCHREVEN GEBRUIK VAN HET SYSTEEM |  
VEILIGHEIDSAADVIEZEN | ONDERHOUD | GARANTIE \_\_\_\_\_ 21

**Cesky** TECHNICKÉ ÚDAJE | POUŽITÍ V SOULADU S URČENÍM | BEZPEČNOSTNÍ POKYNY |  
ÚDRŽBA | ZÁRUKA \_\_\_\_\_ 24

**Slovensky** TECHNICKÉ ÚDAJE | POUŽITIE PODĽA PREDPISOV | BEZPEČNOTNÉ POKYNY |  
ÚDRŽBA | ZÁRUKA \_\_\_\_\_ 27

**Magyar** MŰSZAKI ADATOK | RENDELTETÉS SZERINTI HASZNÁLAT | BIZTONSÁGI  
UTASÍTÁSOK | KARBANTARTÁS | JÓTÁLLÁS \_\_\_\_\_ 30

**Slovenija** TEHNIČNI PODATKI | UPORABA V SKLADU Z NAMENOM | VARNOSTNI NAPOTKI |  
VZDRŽEVANJE | GARANCIJA \_\_\_\_\_ 33

**Hrvatski** TEHNIČKI PODACI | NAMJENSKA UPORABA | SIGURNOSNE UPUTE | ODRŽAVANJE |  
JAMSTVO \_\_\_\_\_ 36

**Български** ТЕХНИЧЕСКИ ДАННИ | ИЗПОЛЗВАНЕ В СЪОТВЕТСТВИЕ С ПРЕДНАЗНАЧЕНИЕТО |  
ИНСТРУКЦИИ ПО БЕЗОПАСНОСТ | ПОДДРЪЖКА \_\_\_\_\_ 39

**România** DATE TEHNICE | UTILIZARE CONFORM DESTINAȚIEI | INSTRUCȚIUNI DE SECURITATE |  
ÎNȚREȚINERE | GARANȚIE \_\_\_\_\_ 42

**EG-Konformitätserklärung** | EU Declaration of Conformity | Certificat de conformité aux directives européennes |  
Dichiarazione di conformità alla norme UE | EU-conformiteitverklaring | Prohlášení o shodě EU | Vyhlásenia o zhode EU |  
EU-Megfelelőségi nyilatkozat | EV-izjave o skladnosti | Izjave o istovjetnosti EU |  
ЕС-декларацията за съответствие | UE-Declarației de conformitate | Izjave o istovjetnosti EU \_\_\_\_\_ 45



**LIEFERUMFANG** | DELIVERED ITEMS | ARTICLES DÉLIVRÉS | VOLUME DELLA FORNITURA |  
LEVERINGSOMVANG | OBJEM DODÁVKY | ROZSAH DODÁVKY | SZÁLLÍTÁSI TERJEDELEM |  
OBSEG DOBAVE | OPSEG ISPORUKE | ОБЕМ НА ДОСТАВКАТА | VOLUMUL LIVRĂRII |  
OPSEG ISPORUKE | TESLIMAT KAPSAMI | ZAKRES DOSTAWY



|           |                |            |         |  |
|-----------|----------------|------------|---------|--|
| <b>D</b>  | <b>Montage</b> | <b>SLO</b> | Montaža |  |
| <b>GB</b> | Assembly       | <b>HR</b>  | Montaža |  |
| <b>F</b>  | Assemblage     | <b>BG</b>  | Монтаж  |  |
| <b>I</b>  | Montaggio      | <b>RO</b>  | Montaj  |  |
| <b>NL</b> | Montage        |            |         |  |
| <b>CZ</b> | Montáž         |            |         |  |
| <b>SK</b> | Montáž         |            |         |  |
| <b>H</b>  | Szerelés       |            |         |  |

2

|           |                         |            |                      |  |
|-----------|-------------------------|------------|----------------------|--|
| <b>D</b>  | <b>Inbetriebnahme</b>   | <b>SLO</b> | Uvedba v pogon       |  |
| <b>GB</b> | Starting-up the machine | <b>HR</b>  | Puštanje u rad       |  |
| <b>F</b>  | mise en service         | <b>BG</b>  | Пускане в действие   |  |
| <b>I</b>  | Messa in funzione       | <b>RO</b>  | Punerea în funcțiune |  |
| <b>NL</b> | Inbedrijfstelling       |            |                      |  |
| <b>CZ</b> | Uvedení do provozu      |            |                      |  |
| <b>SK</b> | Uvedenie do prevádzky   |            |                      |  |
| <b>H</b>  | Üzembe helyezés         |            |                      |  |

3-7

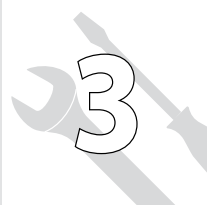
|           |                |            |             |  |
|-----------|----------------|------------|-------------|--|
| <b>D</b>  | <b>Wartung</b> | <b>SLO</b> | Vzdrževanje |  |
| <b>GB</b> | Maintenance    | <b>HR</b>  | Održavanje  |  |
| <b>F</b>  | Entretien      | <b>BG</b>  | Поддръжка   |  |
| <b>I</b>  | Manutenzione   | <b>RO</b>  | Întreținere |  |
| <b>NL</b> | Onderhoud      |            |             |  |
| <b>CZ</b> | Údržba         |            |             |  |
| <b>SK</b> | Údržba         |            |             |  |
| <b>H</b>  | Karbantartás   |            |             |  |

8

D **Montage**  
GB Assembly  
F Assemblage  
I Montaggio  
NL Montage  
CZ Montáž  
SK Montáž  
H Szerelés

SLO Montaža  
HR Montaža  
BG Монтаж  
RO Montaj

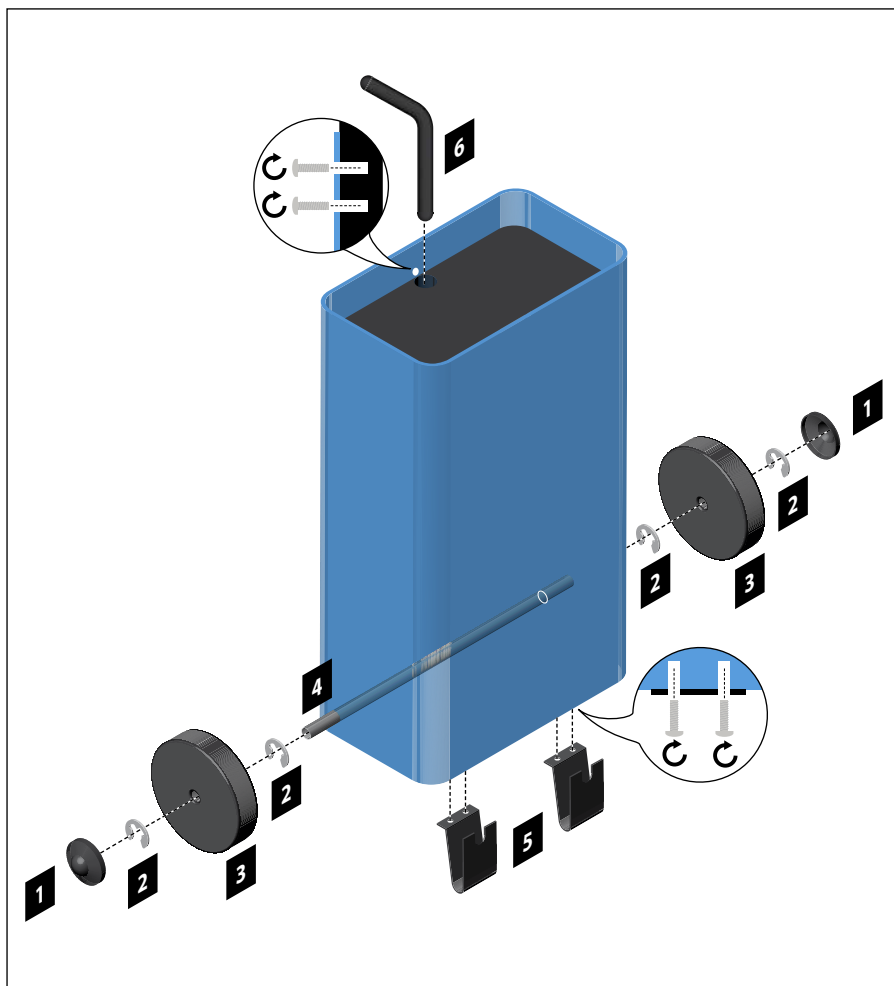

|    |                       |     |                          |   |
|----|-----------------------|-----|--------------------------|---|
| D  | <b>Batterie laden</b> | SLO | Funkcija polnjenja       |  |
| GB | Charging              | HR  | Funkcija punjenja        |   |
| F  | Fonction chargement   | BG  | натоварване на батерията |   |
| I  | Funzione caricamento  | RO  | Funcția de încărcare     |   |
| NL | Laadfunctie           |     |                          |   |
| CZ | Funkce nabíjení       |     |                          |   |
| SK | Funkcia nabíjania     |     |                          |   |
| H  | Töltés                |     |                          |   |

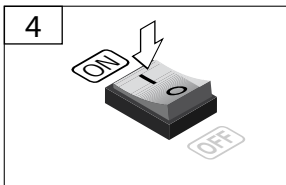
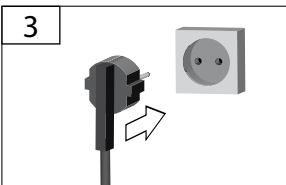
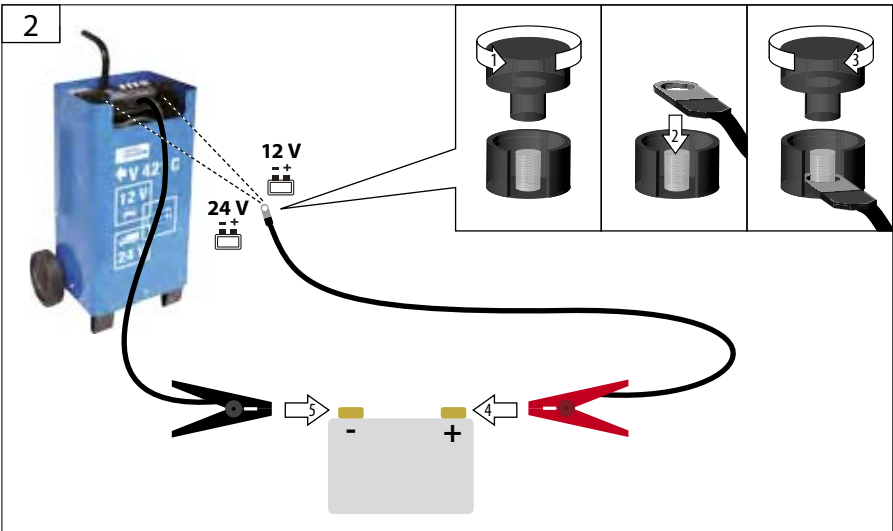
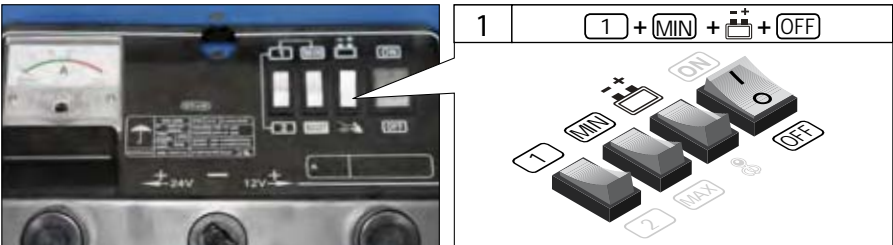

4



D **Batterie laden**  
 GB Charging  
 F Fonction chargement  
 I Funzione caricamento  
 NL Laadfunctie  
 CZ Funkce nabíjení  
 SK Funkcia nabíjania  
 H Töltés

SLO Funkcija poljenja  
 HR Funkcija punjenja  
 BG натоварване на батерията  
 RO Funcția de încărcare



5

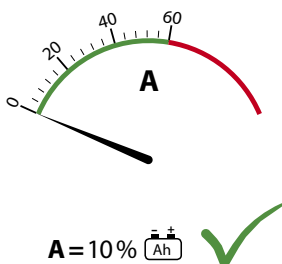

6

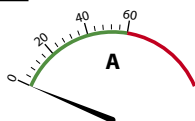

1 +  MIN     1 +  MAX     2 +  MIN     2 +  MAX

i

  
 100 Ah  
 10% = 10 A

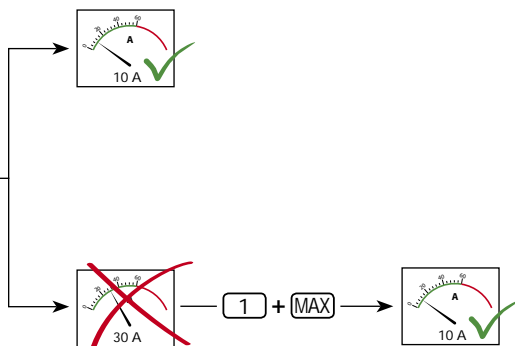



**D Batterie laden****GB Charging****F Fonction chargement****I Funzione caricamento****NL Laadfunctie****CZ Funkce nabíjení****SK Funkcia nabíjania****H Töltés****SLO Funkcija polnjenja****HR Funkcija punjenja****BG натоварване на батерията****RO Funcția de încărcare**

2

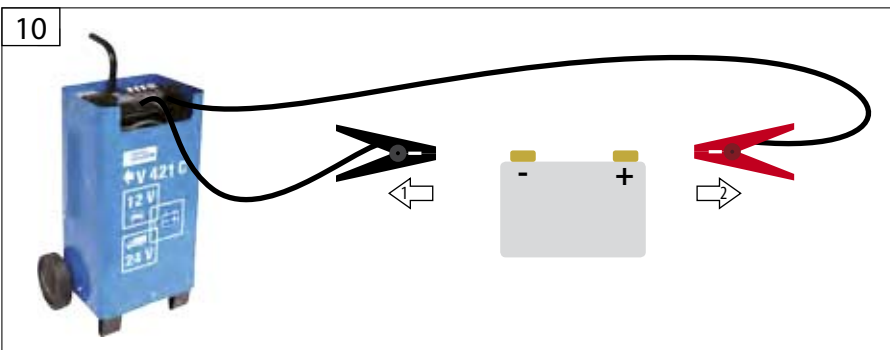
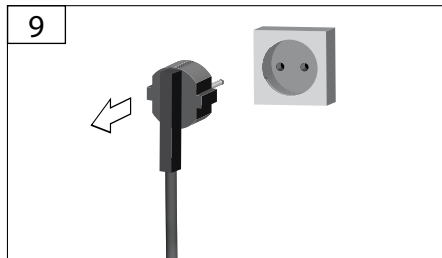
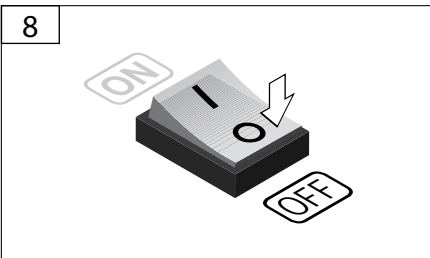
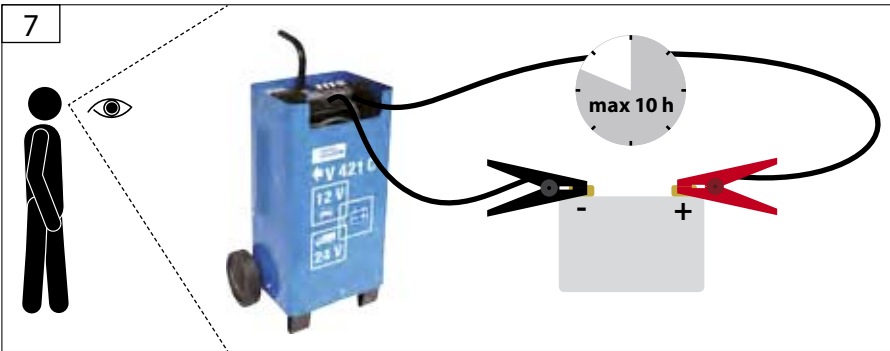



D **Starthilfe**  
 GB Start-up help  
 F Aide au démarrage  
 I Ausilio di avvio  
 NL Starthulp  
 CZ Pomoc při startování  
 SK Pomoc pri štarte  
 H Indítási ráségítés

SLO Pomoč pri zagonu  
 HR Pomoć kod pokretanja  
 BG Стартово устройство  
 RO Asistență la pornire



## TIP

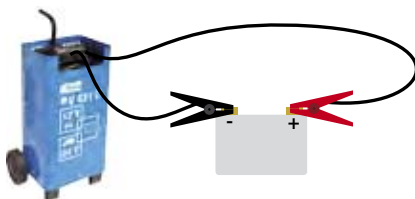

3-5



1

2 + MAX + [ON/OFF] + [ON/OFF]

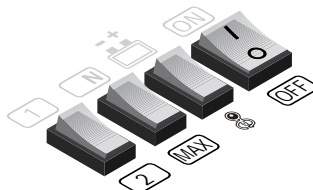

2

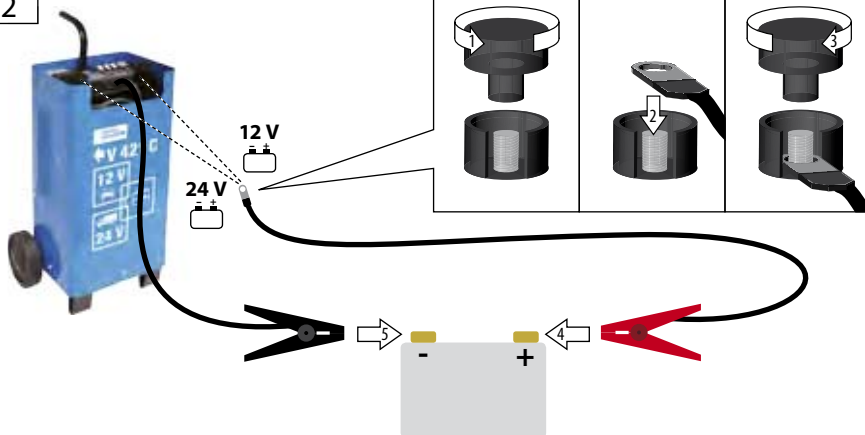

**D** **Starthilfe****GB** Start-up help**F** Aide au démarrage**I** Ausilio di avvio**NL** Starthulp**CZ** Pomoc při startování**SK** Pomoc pri štarte**H** Indítási rásegítés**SLO** Pomoč pri zagonu**HR** Pomoć kod pokretanja**BG** Стартово устройство**RO** Asistență la pornire

2

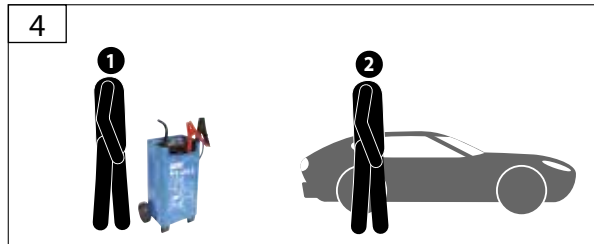
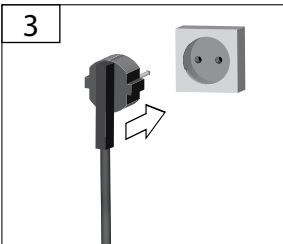
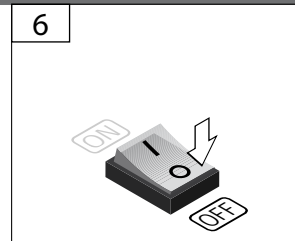
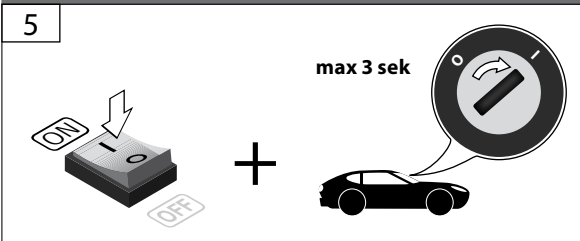
**max 5 x**



D **Sicherung**  
 GB Fuse  
 F Protection par fusible  
 I Fusibili di rete  
 NL Netzekering  
 CZ Sítová pojistka  
 SK Istenie siete  
 H Hálózati biztosíték

SLO Omrežna varovalka  
 HR Osiguranje  
 BG Мрежов предпазител  
 RO Siguranțe rețea electrică

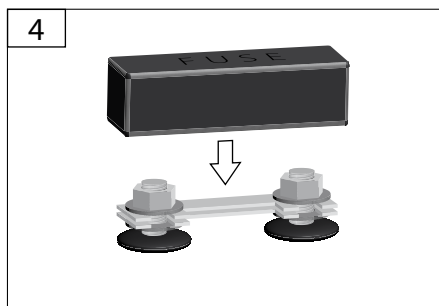
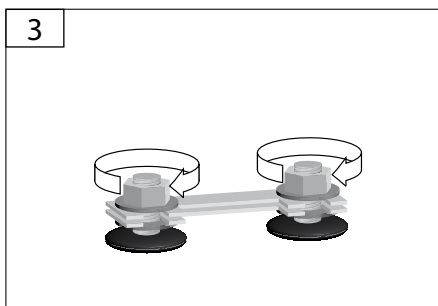
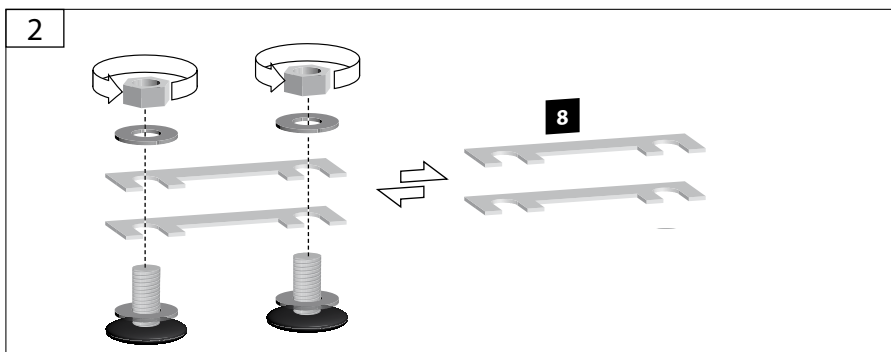
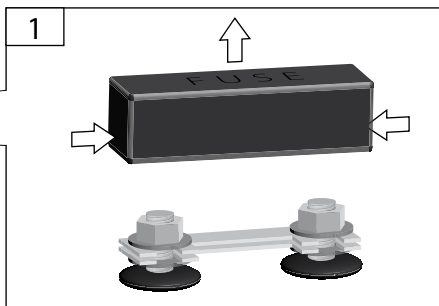

## Technische Daten

| Batterielader                 | V 421 C         |
|-------------------------------|-----------------|
| Artikel-Nr.                   | 85074           |
| Lade-Startspannung / Frequenz | 230 V ~ 50 Hz   |
| Nennaufnahmeleistung          | 1300 W          |
| Ausgangsspannung              | 12 V / 24 V --- |
| Gewicht                       | 16 kg           |
| Schutzart                     | IP 20           |
| Nennkapazität                 | 20 - 1000 Ah    |



Benutzen Sie das Gerät erst nachdem Sie die Betriebsanleitung aufmerksam gelesen und verstanden haben.

Machen Sie sich mit den Bedienelementen und dem richtigen Gebrauch des Gerätes vertraut. Beachten Sie alle in der Anleitung aufgeführten Sicherheitshinweise. Verhalten Sie sich verantwortungsvoll gegenüber anderen Personen.

Der Bediener ist verantwortlich für Unfälle oder Gefahren gegenüber Dritten.

Falls über den Anschluss und die Bedienung des Gerätes Zweifel bestehen, wenden Sie sich an den Kundendienst.

## Sicherheitshinweise



### WARNUNG

**Lesen Sie alle Sicherheitshinweise und Anweisungen.** Versäumnisse bei der Einhaltung der Sicherheitshinweise und Anweisungen können elektrischen Schlag, Brand und/oder schwere Verletzungen verursachen. **Bewahren Sie alle Sicherheitshinweise und Anweisungen für die Zukunft auf.**

Das Gerät kann von Kindern ab 8 Jahren und darüber und von Personen mit verringerten physischen, sensorischen oder mentalen Fähigkeiten oder Mangel an Erfahrung und / oder Wissen benutzt werden, wenn sie beaufsichtigt werden oder bezüglich des sicheren Gebrauchs des Gerätes unterwiesen wurden und die daraus resultierenden Gefahren verstanden haben. Kinder dürfen nicht mit dem Gerät spielen. Reinigung und Benutzer-Wartung dürfen nicht durch Kinder ohne Beaufsichtigung durchgeführt werden.



### Brandgefahr! Explosionsgefahr! Bei der Ladung von Batterien entsteht ein hochexplosives Knallgasgemisch

- Feuer, Funken, offenes Licht und Rauchen verboten.
- Für ausreichend Belüftung sorgen.

Benutzen Sie das Ladegerät niemals in feuchter oder nasser Umgebung. Nur zur Verwendung in Innenräumen geeignet.

Verhindern Sie, dass die Kühlfunktion des Gerätes durch Verdecken der Kühlschlitze behindert wird. Betreiben Sie das Gerät nicht in der Nähe von Wärmequellen oder auf brennbarem Untergrund.

Verbinden und trennen Sie die Batterieanschlusskabel nur, wenn das Ladegerät nicht an die Netzsteckdose angeschlossen ist.

Beachten Sie unbedingt auch die Anweisungen und Hinweise des Batterie- und Fahrzeugherstellers.

Die Batterieklemme, die nicht an die Karosserie angeschlossen ist, ist zuerst anzuschließen. Der andere Anschluss ist zur Karosserie herzustellen, entfernt von der Batterie und der Benzinleitung. Dann wird das Batterieladegerät an das Versorgungsnetz angeschlossen.

Nach dem Laden ist das Batterieladegerät vom Versorgungsnetz zu trennen. Danach wird der Anschluss zur Karosserie und dann der zur Batterie entfernt.

### Diese Reihenfolge ist unbedingt einzuhalten!

Kurzschlussgefahr! Achten Sie darauf, dass sich die beiden Klemmen der Polanschlusskabel nicht berühren oder durch leitfähige Objekte (z. B. Werkzeug) verbunden werden.

Fassen Sie niemals beide Klemmen gleichzeitig an, wenn das Gerät in Betrieb ist.

### Starthilfe:

**Tipp: Wenn Sie die Batterie 10 - 15 Minuten vorladen, benötigt die Batterie wesentlich weniger Startstrom.**

Achtung! Die max. Startdauer von 3 sek. darf nicht überschritten werden.

Sobald das Fahrzeug angesprungen ist, den Startvorgang sofort unterbrechen. Nach jedem nicht geglücktem Startversuch 2 Minuten warten bis das Gerät abgekühlt ist.

Dieser Vorgang darf max. 5 x wiederholt werden.

## Bestimmungsgemäße Verwendung

Das Batterie-Ladegerät darf ausschließlich zum Laden sowie zum Starten von Fahrzeugen unter Berücksichtigung aller Technischen Daten verwendet werden.

Batterie-Typen:

- Blei-Säure-Batterien (Flüssig-Elektrolyt)
- Nassbatterien (WET)
- Wartungsfreie Blei-Säure-Batterien (MF)

Spannung: 12 / 24 V (6 / 12 Zellen)

Nennkapazität: 20 - 1000 Ah

### **WARNUNG**

Es ist nicht zum Laden von z.B. Li-Ion, NiCd- oder NiMH-Akkus und sonstigen nicht aufladbaren Batterien geeignet.

Beachten Sie unbedingt auch die Anweisungen und Hinweise des Batterie- und Fahrzeugherstellers.

Bitte beachten Sie, dass unsere Geräte bestimmungsgemäß nicht für den gewerblichen, handwerklichen oder industriellen Einsatz konstruiert wurden. Wir übernehmen keine Gewährleistung, wenn das Gerät in Gewerbe-, Handwerks- oder Industriebetrieben sowie bei gleichzusetzenden Tätigkeiten eingesetzt wird.

Dieses Gerät darf nur wie angegeben bestimmungsgemäß verwendet werden. Bei Nichtbeachtung der Bestimmungen, aus den allgemein gültigen Vorschriften sowie den Bestimmungen aus dieser Anleitung, kann der Hersteller für Schäden nicht verantwortlich gemacht werden.

## Restrisiken

Auch bei richtiger Verwendung und Einhaltung aller Sicherheitsbestimmungen, können noch Restrisiken bestehen.



### **WARNUNG!**

Schutzbrille tragen! Schutzhandschuhe tragen!

Kinder von Säure und Batterie fern halten!



### **Verätzungsgefahr!**

Batteriesäure ist stark ätzend.



### **Erste Hilfe**

Säurespritzer im Auge sofort einige Minuten mit klarem Wasser spülen! Danach unverzüglich einen Arzt aufsuchen.

Säurespritzer auf der Haut oder Kleidung sofort mit Säureumwandler oder Seifenlauge neutralisieren und mit viel Wasser nachspülen.

Bei getrunkenen Säure sofort Arzt konsultieren.

## Verhalten im Notfall

Leiten Sie die der Verletzung entsprechend notwendigen Erste Hilfe Maßnahmen ein und fordern Sie schnellst möglich qualifizierte ärztliche Hilfe an. Bewahren Sie den Verletzten vor weiteren Schädigungen und stellen Sie diesen ruhig. Wenn Sie Hilfe anfordern, machen Sie folgende Angaben: 1. Ort des Unfalls, 2. Art des Unfalls, 3. Zahl der Verletzten, 4. Art der Verletzungen

## Netzanschluss

 Der Betrieb ist nur mit Fehlerstrom-Schutzschalter (RCD max. Fehlerstrom 30mA) zulässig.

Vor Inbetriebsetzung muss durch eine zuständige Elektro-Fachkraft überprüft werden, dass die verlangten elektrischen Sicherheitsmaßnahmen vorhanden sind. Nationale Bestimmungen müssen hierbei beachtet werden.

Der elektrische Anschluss hat über eine Steckdose zu erfolgen.

Es ist darauf zu achten, dass die Anschlusssteckdose vom Wasser und Feuchtigkeit entfernt ist und dass der Stecker vor Feuchtigkeit geschützt wird.

Spannung überprüfen. Die auf dem Typenschild angegebenen technischen Daten müssen mit der Spannung des Stromnetzes übereinstimmen.

Nur ein für den Außenbereich zugelassenes spritzwassergeschütztes Verlängerungskabel verwenden.

Vor Inbetriebnahme des Geräts überprüfen, dass das Elektrokabel und/ oder die Steckdose nicht beschädigt sind.

Benutzen Sie niemals das Ladegerät wenn Kabel, Stecker oder das Gerät selbst durch äußerliche Einwirkung beschädigt sind. Bei Beschädigungen in Fachwerkstatt reparieren lassen.

Um Gefährdungen zu vermeiden muss eine beschädigte Netzanschlussleitung durch den Hersteller ersetzt werden. Führen Sie unter keinen Umständen eigenhändige Reparaturen durch.

Trennen Sie Kabelverbindungen nur durch Ziehen am Stecker. Ziehen am Kabel könnte Kabel und Stecker beschädigen und die elektrische Sicherheit wäre nicht mehr gewährleistet.

## Symbole



WARNUNG/Achtung!



Warnung vor gefährlicher elektrischer Spannung



Zur Verringerung eines Verletzungsrisikos Betriebsanleitung lesen.



Vor Durchführung jeglicher Arbeiten am Gerät immer den Stecker aus der Steckdose ziehen.



Das Ladegerät nur in Innenräumen benutzen



Vor Nässe schützen.



Sicherung



CE Konformitätszeichen



Schadhafte und/oder zu entsorgende elektrische oder elektronische Geräte müssen an den dafür vorgesehenen Recycling-Stellen abgegeben werden.

## Wartung



Vor Durchführung jeglicher Arbeiten am Gerät immer den Stecker aus der Steckdose ziehen.

Die Anschlusszangen, die Klemmen und die obere Fläche der Batterie müssen sauber gehalten werden; ggf. die Batterieklemmen mit einer Drahtbürste säubern.

Reparaturen und Arbeiten, die nicht in dieser Anleitung beschrieben wurden, nur von qualifiziertem Fachpersonal durchführen lassen.

Nur Originalzubehör und Originalersatzteile verwenden.

Führen Sie vor jedem Betreiben eine Sichtprüfung durch. Kontrollieren Sie besonders Sicherheitseinrichtungen, elektrische Bedienelemente, elektrische Leitungen und Schraubverbindungen auf Beschädigungen und festen Sitz.

Maschine, insbesondere Lüftungsschlitze, stets sauber halten. Gerätekörper niemals mit Wasser abspritzen! Kunststoffe nicht mit Lösemittel, entzündlichen oder giftigen Flüssigkeiten reinigen. Zum Reinigen nur ein feuchtes Tuch benutzen.

Nur ein regelmäßig gewartetes und gut gepflegtes Gerät kann ein zufriedenstellendes Hilfsmittel sein.

Wartungs- und Pflegemängel können zu unvorhersehbaren Unfällen und Verletzungen führen.

Bei Bedarf finden Sie die Ersatzteilliste im Internet unter [www.guede.com](http://www.guede.com).

## Gewährleistung

Die Gewährleistungszeit beträgt 12 Monate bei gewerblicher Nutzung, 24 Monate für Verbraucher und beginnt mit dem Zeitpunkt des Kaufs des Gerätes.

Die Gewährleistung erstreckt sich ausschließlich auf Mängel, die auf Material- oder Herstellungsfehler zurückzuführen sind. Bei Geltendmachung eines Mangels im Sinne der Gewährleistung ist der original Kaufbeleg mit Verkaufsdatum beizufügen.

Von der Gewährleistung ausgeschlossen sind unsachgemäße Anwendungen, wie z. B. Überlastung des Gerätes, Gewaltanwendung, Beschädigungen durch Fremdeinwirkung oder durch Fremdkörper. Nichtbeachtung der Betriebsanleitung und normaler Verschleiß sind ebenfalls von der Gewährleistung ausgeschlossen.

### Wichtige Kundeninformation

Bitte beachten Sie, dass eine Rücksendung innerhalb oder auch außerhalb der Gewährleistungszeit grundsätzlich in der Originalverpackung erfolgen sollte. Durch diese Maßnahme werden unnötige Transportschäden und deren oft strittige Regelung wirkungsvoll vermieden. Nur im Originalkarton ist Ihr Gerät optimal geschützt und somit eine reibungslose Bearbeitung gesichert.

## Service

Sie haben technische Fragen? Eine Reklamation? Benötigen Ersatzteile oder eine Betriebsanleitung? Auf der Homepage der Firma Güde GmbH & Co. KG ([www.guede.com](http://www.guede.com)) im Bereich Service helfen wir Ihnen schnell und unbürokratisch weiter. Bitte helfen Sie uns Ihnen zu helfen. Um Ihr Gerät im Reklamationsfall identifizieren zu können benötigen wir die Seriennummer sowie Artikelnummer und Baujahr. Alle diese Daten finden Sie auf dem Typenschild.

Tel.: +49 (0) 79 04 / 700-360

Fax: +49 (0) 79 04 / 700-51999

E-Mail: [support@ts.guede.com](mailto:support@ts.guede.com)

## Technical Data

| Battery charger                                    | V 421 C         |
|--|-----------------|
| Art. No  | 85074           |
| Charging voltage at start / Mains frequency        | 230 V ~ 50 Hz   |
| Rated input  | 800 W           |
| Output voltage                                     | 12 V / 24 V --- |
| Weight   | 16 kg           |
| Type of protection                                 | IP 20           |
| Rated capacity                                     | 20 - 1000 Ah    |
| Charging rms current / Charging arithmetic current | 60 / 40 A       |
| Starting current app. (0V / 1,5 V)                 | 390 / 240 A     |
| Battery start without previous charging            | 35 - 50 Ah      |
| Battery start with previous charging               | 65 - 100 Ah     |



Read and understand the operating instructions before using the appliance. Familiarise with the control elements and how to use the appliance properly. Abide by all the safety measures stated in the service manual. Act responsibly toward third parties.

The operator is responsible for accidents or risks to third parties.

In case of any doubts about connection and operation refer please to our customer center

### Safety Instructions



#### WARNING

**Read all safety warnings and all instructions.** Failure to follow the warnings and instructions may result in electric shock, fire and/or serious injury. **Save all warnings and instructions for future reference.**

This appliance can be used by children aged from 8 years and above and persons with reduced physical, sensory or mental capabilities or lack of experience and knowledge if they have been given supervision or instruction concerning use of the appliance in a safe way and understand the hazards involved. Children shall not play with the appliance.

Cleaning and user maintenance shall not be made by children without supervision.



#### Risk of fire! Risk of explosion!

**A highly-explosive oxyhydrogen mixture occurs when batteries are charged.**

- Fire, sparks, naked flames and smoking are forbidden.
- Provide adequate ventilation.

Never use the charger in moist or wet conditions. Suitable for indoor areas only.

Make sure the cooling function is not limited by covering the cooling slots. Do not operate the appliance near heat sources or on a flammable surface.

Only connect or disconnect the battery connection cable if the charger is not connected to the mains.

Also pay attention to the instructions and information provided by the battery and vehicle manufacturer.

1. First connect the red battery clip to the positive terminal of the battery.
2. Then connect the black battery clip with chassis, away from the battery and fuel line.
3. Plug the charger into a mains socket.
4. After charging: Disconnect the charger from the mains socket.
5. First remove the black clip from the chassis and then the red clip from the battery.

#### **This sequence must be followed!**

Danger of short circuit! Make sure that the two clips of the pole connecting cables do not touch or are connected by a conductive object, such as a tool.

Never hold both clips at the same time when the device is running.

#### **Start-up help:**

**Tip: If you pre-charge the battery for 10-15 minutes, it will need much less power for start-up.**



Caution! The maximum start-up duration of three seconds must not be exceeded.

As soon as the vehicle is started, the start-up operation is immediately stopped. Wait two minutes after each failed start-up attempt to allow the device to cool down.

This process can be repeated up to five times.

## Specified Conditions Of Use

The battery charger is only to be used for charging and starting of vehicles taking all technical data into consideration.

Types of batteries:

- Lead acid batteries (liquid electrolyte)
- Wet-cell batteries (WET)
- Maintenance-free lead acid batteries (MF)

Volts: 12 / 24 V (6 / 12 cells)

Rated capacity: 20 - 1000 Ah

### WARNING

It is not suitable for charging Li-ion, NiCad or NiMH batteries and other non-rechargeable batteries, for example.

Also pay attention to the instructions and information provided by the battery and vehicle manufacturer.

Please note that our equipment has not been designed for commercial, craft or industrial use. If the equipment is used in commercial, craft or industrial operation or for similar activities, we cannot assume any liability.

Do not use this product in any other way as stated for normal use. Not observing general regulations in force and instructions from this manual does not make the manufacturer liable for damages.

## Residual risks

Even when the device is used properly and all safety regulations are complied with, there still may be some residual risks.



### WARNING!

Wear eye protective goggles ! Wear gloves!  
Keep children away from acids and filled batteries.



### Corrosion Hazard!

Battery acid is highly caustic.



### First Aid

Rinse out any acid splashed into the eyes immediately using clear water for several minutes. Consult a doctor immediately.

Neutralise acid splashes on skin or clothes immediately using acid neutraliser or soap suds and rinse with plenty of water.

If acid is consumed, consult a doctor immediately.

## Emergency procedure

Conduct a first-aid procedure adequate to the injury and summon qualified medical attendance as quickly as possible. Protect the injured person from further harm and calm them down. If you seek help, state the following pieces of information: 1. Accident site, 2. Accident type, 3. Number of injured persons, 4. Injury type(s)

## Mains Connection

 Operation is only allowed with a safety switch against stray current (RCD max. stray current of 30mA).

Before putting into operation, a qualified electrician must check whether electric safety measures required are in place. Any national regulations in this regard must be complied with.

Electric connection to a socket.

It is necessary to make sure the connecting socket was not near water and humidity and the plug was protected against humidity.

Check the voltage. Technical data given on the type label must correspond with electric network voltage.

Only use splash proof extension cables approved for outdoor purposes.

Check the cable and/or socket for damages before the appliance putting into operation.

Never use the charger when the cable, plug or the machine is damaged by external influences. In case damage let repaired in authorized workshop

To avoid danger, a damaged mains supply pipe must be replaced by the manufacturer. Do not under any circumstances attempt any repair yourself.

Cable connections to be separated by pulling the plug only. Pulling the cable could damage both the cable and plug. As a result, electric safety would no longer be guaranteed.

## Symbols



WARNING/Caution!



Warning against dangerous electric voltage



Read the operating instructions to reduce the risk of injury.



Unplug the machine before any work on it.



Charger to be used in closed spaces only.



Keep dry at all times.



Fuse



CE marking



Any damaged or disposed electric or electronic devices must be delivered to appropriate collection centres.

## Maintenance



Unplug the machine before any work on it.

The connection clamps, clips and the upper surface of the battery must be kept clean; if necessary clean the battery clips with a wire brush.

Repairs and works specified in these Instructions may only be performed by qualified authorised staff.

Use only original accessories and original spare parts.

Carry out a visual inspection before switching the appliance on.

Keep the device, in particular the air vents, clean at all times. Never spray water on the device body! Do not clean the plastics with solvents, flammable or toxic fluids. For cleaning, use a damp cloth only.

Only a regularly maintained and treated appliance can serve as a satisfactory aid. Insufficient maintenance and care can lead to unforeseen accidents and injuries.

If necessary, a list of spare parts can be found at [www.guede.com](http://www.guede.com).

## Guarantee

Warranty period of 12 months applies to commercial use and 24 months applies to private use and commences on the day of purchase of the device.

The guarantee solely covers inadequacies caused by material defect or manufacturing defect. Original payment voucher with the sales date needs to be submitted for any claim in the guarantee period.

The guarantee does not cover any unauthorised use such as appliance overloading, use of violence, damage as a result of any unauthorised interference or caused by foreign items. Failing to follow the operating and assembly instructions and common wear are also not included in the guarantee.

### Important information for the customer

Please be sure to know that returning the product in or after the warranty period must be made in the original packaging.

## Service

Do you have any technical questions? Any claim? Do you need any spare parts or operating instructions? We will quickly help you and without needless bureaucracy at our web pages at [www.guede.com](http://www.guede.com) in the Servicing part. Please help us be able to help you. In order to identify your device in case of claim we need the serial No., product No. and year of production. All this data can be found on the type label.

Tel.: +49 (0) 79 04 / 700-360

Fax: +49 (0) 79 04 / 700-51999

E-Mail: [support@ts.guede.com](mailto:support@ts.guede.com)

## Caractéristiques Techniques

| Chargeur de batterie  | V 421 C         |
|---|-----------------|
| N° de commande  | 85074           |
| Courant de charge lors du démarrage / Fréquence du secteur  | 230 V ~ 50 Hz   |
| Puissance nominale de réception                             | 800 W           |
| Tension d'entrée  | 12 V / 24 V --- |
| Poids   | 16 kg           |
| Type de protection  | IP 20           |
| Capacité nominale   | 20 - 1000 Ah    |
| Courant de charge effectif / Courant de charge arithmétique | 60 / 40 A       |
| Courant de démarrage environ (0V / 1,5 V)                   | 390 / 240 A     |
| Démarrage de la batterie sans chargement préalable          | 35 - 50 Ah      |
| Démarrage de la batterie avec chargement préalable          | 65 - 100 Ah     |



Lisez attentivement ce mode d'emploi avant la première utilisation de l'appareil et assurez-vous de l'avoir bien compris. Familiarisez-vous avec les éléments de commande et l'utilisation correcte de l'appareil. Respectez toutes les consignes de sécurité figurant dans le mode d'emploi. Comportez-vous de façon responsable vis-à-vis des autres personnes.

L'utilisateur est responsable des accidents et dangers vis-à-vis de tierces personnes.

Si vous avez des doutes en ce qui concerne le branchement et l'utilisation de l'appareil, contactez le service clients.

### Instructions De Sécurité



#### Avertissement

**Lisez toutes les consignes et instructions de sécurité.** Le non-respect des consignes indiquées ci-dessous peut entraîner une électrocution, un incendie et / ou des blessures graves. **Conservez toutes les consignes et instructions de sécurité pour une utilisation ultérieure.**

L'appareil peut être utilisé par des enfants à partir de 8 ans et par des personnes ayant des capacités physiques, sensorielles ou mentales restreintes ou ayant un manque d'expérience et / ou de connaissances s'ils sont sous surveillance ou ont été informés de la manipulation sûre de l'appareil et ont compris les dangers qui en résultent. Les enfants ne doivent pas jouer avec l'appareil.

Le nettoyage et la maintenance ne doivent pas être effectués par des enfants sans surveillance.



#### Risque d'incendie ! Risque d'explosion!

**Un mélange de gaz détonant hautement explosible est généré lors de la recharge de la batterie.**

- Le feu, les étincelles, les flammes à découvert et la fumée des cigarettes sont interdits.
- Veiller à une ventilation suffisante.

N'utilisez jamais le chargeur dans un environnement humide ou mouillé. Il convient uniquement à l'utilisation à l'intérieur.

Évitez de limiter la fonction de refroidissement en couvrant les fentes de refroidissement. N'utilisez pas l'appareil à proximité des sources de chaleur ou sur une surface chaude.

Connectez et déconnectez les câbles d'alimentation de la batterie uniquement si le chargeur de batterie n'est pas branché à une prise de courant.

Suivez impérativement les instructions et les conseils du fabricant de batterie et du véhicule.

1. Connectez tout d'abord la cosse rouge de la batterie au pôle positif de la batterie.
2. Connectez la cosse noire de la batterie au pôle négatif de la batterie (à l'état monté avec la carrosserie, loin de la batterie et de la conduite de carburant).
3. Branchez le chargeur de batterie dans une prise de courant.
4. Après le chargement: Débranchez le chargeur de batterie de la prise de courant.
5. Retirez tout d'abord la cosse noire de la batterie, puis la cosse rouge de la batterie.

**Respectez absolument cet ordre !**

Risque de court-circuit ! Assurez-vous que les deux cosSES des pôles des câbles de raccordement ne se touchent pas ou ne soient pas reliées par des objets conducteurs (par exemple : outil).

Ne saisissez jamais les deux cosSES simultanément, lorsque l'appareil est en cours d'utilisation.

#### Aide au démarrage:

**Conseil : Lorsque vous pré-chargez la batterie pendant 10 à 15 minutes, la batterie a nettement moins besoin de courant de démarrage.**

Attention! La durée maximale de 3 secondes pour le démarrage ne doit pas être dépassée.

Interrompez immédiatement le processus de démarrage dès que le véhicule démarre. Après chaque tentative de démarrage infructueuse, attendez 2 minutes jusqu'à ce que l'appareil ait refroidi.

Ce processus ne peut être répété que 5 fois maximum.

## Utilisation Conforme à la destination

Le chargeur de batterie peut uniquement être utilisé pour charger et démarrer des véhicules en tenant compte de toutes les informations techniques.

Types de batterie:

- Batteries au plomb-acide (électrolyte liquide)
- Batteries humides (WET)
- Batteries au plomb-acide exemptes d'entretien (MF)

Tension (V c.a.): 12 / 24 V (6/12 cellules)

Capacité nominale: 20 - 1000 Ah

#### AVERTISSEMENT

L'appareil n'est pas conçu pour le chargement des accumulateurs et autres batteries non rechargeables de type Li-Ion, NiCd ou NiMH.

Suivez impérativement les instructions et les conseils du fabricant de batterie et du véhicule.

Nous attirons votre attention sur le fait que la construction de nos dispositifs n'est par prévue pour une utilisation professionnelle, artisanale ou industrielle. Le fabricant décline toute responsabilité en cas de son utilisation dans des exploitations professionnelles, artisanales ou industrielles ou activités similaires.

Ce dispositif peut être utilisé uniquement dans le but indiqué. Le fabricant décline toute responsabilité en cas de non-respect des règles en vigueur et des dispositions indiquées dans ce mode d'emploi.

## Risques résiduels

Malgré l'utilisation correcte et le respect de toutes les règles de sécurité, des risques résiduels peuvent subsister.



#### AVERTISSEMENT!

Portez des lunettes de protection! Portez des gants de protection!  
Garder les enfants à l'écart de l'acide et de la batterie!



#### Risque de brûlure!

L'acide de batterie est fortement attaquant.



#### Premiers secours

Rincer immédiatement les éclaboussures d'acide dans l'œil pendant quelques minutes à l'eau claire. Ensuite, consulter immédiatement un médecin."

Neutraliser immédiatement les éclaboussures d'acide sur la peau ou sur les vêtements avec un neutralisateur d'acide ou une solution savonneuse et rincer abondamment à l'eau claire.

Consulter immédiatement un médecin si de l'acide a été avalé.

## Conduite en cas d'urgence

Effectuez les premiers gestes de secours et appelez rapidement les premiers secours. Protégez le blessé d'autres blessures et calmez-le. Si vous appelez les secours, fournissez les renseignements suivants: 1. Lieu d'accident, 2. Type d'accident, 3. Nombre de blessés, 4. Type de blessure

## Branchement sur secteur

 Le fonctionnement est autorisé uniquement avec un disjoncteur différentiel (RCD courant de défaut maximal 30mA).

Avant de mettre l'appareil en marche, il est nécessaire de faire contrôler par un électricien compétent la présence de mesures de sécurité électriques nécessaires. Respecter alors les réglementations nationales correspondantes.

Le branchement électrique s'effectue par l'intermédiaire d'une prise.

Il est nécessaire de veiller à ce que la prise de raccordement soit éloignée de l'eau et de l'humidité et à ce que la fiche soit protégée de l'humidité.

Contrôlez la tension. Les caractéristiques techniques figurant sur la plaque signalétique doivent correspondre à la tension du secteur électrique.

Utilisez exclusivement une rallonge convenant à l'utilisation extérieure avec risque de pulvérisation d'eau.

Avant de mettre l'appareil en marche, contrôlez si le câble électrique et / ou la fiche ne sont pas endommagés.

N'utilisez jamais le chargeur lorsque le câble, la fiche ou l'appareil lui-même est endommagé par des influences extérieures. En cas d'endommagement, faire réparer par un atelier agréé.

Dans le but d'éviter des risques d'accident, il est nécessaire de faire remplacer un câble d'alimentation endommagé par le fabricant. Ne réparez jamais l'appareil vous-même.

Séparez les raccords de câble seulement en tirant sur la fiche. Le fait de tirer sur le câble pourrait endommager le câble ainsi que la fiche, la sécurité électrique ne serait alors plus assurée. Le fait de tirer sur le câble pourrait endommager le câble ainsi que la fiche, la sécurité électrique ne serait alors plus assurée.

Les réparations et travaux non décrits dans ce mode d'emploi doivent être effectués uniquement par un personnel qualifié agréé.

Utilisez uniquement des accessoires et des pièces de rechange d'origine.

Avant toute utilisation, réalisez un contrôle visuel.

Maintenez la machine et en particulier les orifices d'aération propres. Ne pulvérisiez jamais d'eau sur l'appareil ! N'utilisez pas de dissolvants ou des liquides inflammables ou toxiques pour nettoyer les plastiques. Utilisez uniquement un chiffon humide.

Seul un appareil régulièrement entretenu et réparé peut donner satisfaction. Un entretien insuffisant peut engendrer des accidents et des blessures.

En cas de besoin, vous trouverez la liste des pièces détachées sur les pages web [www.guede.com](http://www.guede.com).

## Symboles



AVERTISSEMENT/Attention!



Avertissement : tension électrique dangereuse



Pour réduire le risque de blessures, lisez la notice d'utilisation.



Avant de procéder à n'importe quelle intervention sur la machine, retirez la fiche de la prise.



Fusible de l'appareil



Les protéger contre l'humidité.



Protection par fusible



symbole CE



Déposez les appareils électriques ou électroniques défectueux et / ou destinés à liquidation au centre de ramassage correspondant.

## Entretien



Avant de procéder à n'importe quelle intervention sur la machine, retirez la fiche de la prise.

Les pinces pour le branchement, les cosses et la partie supérieure de la batterie doivent toujours être propres; si tel n'est pas le cas, nettoyez les cosses de la batterie avec une brosse métallique.

## Garantie

La durée de la garantie est de 12 mois en cas d'utilisation industrielle et de 24 mois pour le consommateur final. La période de garantie commence à courir à compter de la date d'achat de l'appareil.

La garantie concerne exclusivement les imperfections provoquées par le défaut du matériel ou le défaut de fabrication. En cas de réclamation pendant la durée de la garantie, il est nécessaire de joindre l'original du justificatif d'achat avec la date d'achat.

La garantie n'inclut pas une utilisation non-conforme telle que surcharge de l'appareil, utilisation de la force, dommage par intervention étrangère ou objets étrangers. Le non-respect du mode d'emploi et du mode de montage ainsi que l'usure normale ne sont pas non plus inclus dans la garantie.

### Informations importantes pour le client.

Nous vous informons que l'appareil doit être retourné pendant la durée de la garantie ou après la garantie dans son emballage d'origine. Cette mesure permet d'éviter efficacement tout dommage inutile lors du transport. L'appareil est protégé de façon optimale seulement dans l'emballage d'origine et son traitement continu est ainsi assuré.

## Service

Vous avez des questions techniques ? Une réclamation ? Vous avez besoin de pièces détachées ou d'un mode d'emploi ? Nous vous aiderons rapidement et sans paperasserie inutile par l'intermédiaire de nos pages Web [www.guede.com](http://www.guede.com) dans la rubrique Service. Aidez-nous pour que nous puissions vous aider. Pour identifier votre appareil en cas de réclamation, nous avons besoin du numéro de série, du numéro de produit et de l'année de fabrication. Toutes ces informations se trouvent sur la plaque signalétique.

Tel.: +49 (0) 79 04 / 700-360

Fax: +49 (0) 79 04 / 700-51999

E-Mail: [support@ts.guede.com](mailto:support@ts.guede.com)

## Datos técnicos

| Ricarica della batteria                                      | V 421 C         |
|--|-----------------|
| N.º de artículo  | 85074           |
| Tensione di carico in avviamento / Frequenza di rete         | 230 V ~ 50 Hz   |
| Potenza assorbita nominale                                   | 800 W           |
| Tensione d'uscita  | 12 V / 24 V --- |
| Peso   | 16 kg           |
| Tipo di protezione (antispruzzi d'acqua)                     | IP 20           |
| Capacità nominale  | 20 - 1000 Ah    |
| Corrente di carico effettiva / Corrente di carico aritmetica | 60 / 40 A       |
| Corrente d'avviamento cca (0V / 1,5 V)                       | 390 / 240 A     |
| Start della batteria senza Caricamento precedente            | 35 - 50 Ah      |
| Start della batteria con caricamento precedente              | 65 - 100 Ah     |



Usare l'apparecchio solo dopo aver letto con attenzione e capito le istruzioni per l'uso. Prendere in conoscenza gli elementi di comando e l'uso corretto dell'apparecchio. Rispettare tutte le istruzioni di sicurezza riportate nel Manuale. Comportarsi con cura verso le altre persone.

L'operatore è responsabile verso i terzi degli incidenti oppure pericoli.

In caso dei dubbi sul collegamento ed uso dell'apparecchio, rivolgersi cortesemente al CAT.

## Norme Di Sicurezza



### Avvertenza

**Leggere tutte le istruzioni ed avvertimenti di sicurezza.** Mancata osservazione delle avvertenze sotto-stanti potrebbe provocare scosse elettriche, incendi e/o seri incidenti. **Conservare tutte le indicazioni e istruzioni di sicurezza per il loro futuro uso.**

L'apparecchio pu essere utilizzato da bambini di età pari o superiore a 8 anni e da persone con ridotte facoltà fisiche, sensoriali o mentali non-ché da persone prive di sufficiente esperienza e/o conoscenza dello stesso se sorvegliate o istruite in merito all'utilizzo sicuro dell'appa-recchio e consapevoli degli eventuali rischi deri-vanti da un utilizzo Improprio. I bambini non devono giocare con L'apparecchio. Le operazioni di pulizia e di manutenzione non devono essere

effettuate dai bambini senza la supervisione di un adulto.



### Pericolo di incendio Pericolo d'esplosione!

**Durante il caricamento di batterie si forma una miscela tonante altamente esplosiva.**

- Divieto di fuoco, scintille, fiamme libere e fumo.
- Provvedere a sufficiente ventilazione.

Mai utilizzare il caricabatteria nell'ambiente umido o bagnato. E' adatto solo per gli spazi chiusi.

Evitare la diminuzione del raffreddamento per intasamento delle fessure di raffreddamento. Non far funzionare l'apparecchio nelle vicinanze di una fonte di calore o su un supporto infiammabile.

Collegare e scollegare i cavi della batteria solo quando il caricabatterie non è collegato alla presa di alimentazione.

Attenersi obbligatoriamente alla guida e alle indicazioni del produttore della batteria e del veicolo.

1. Collegare innanzitutto il morsetto rosso della batteria al polo positivo della stessa.
2. Quindi collegare il morsetto nero della batteria al polo negativo della stessa (se alloggiata nella carrozzeria, lontano dalla batteria e dal tubo di alimentazione del carburante).
3. Collegare il caricabatterie in una presa di alimentazione.
4. Dopo la ricarica: Disconnettere il caricabatterie dalla presa di alimentazione.
5. Rimuovere prima il morsetto nero e quindi quello rosso dalla batteria.

### Rispettare assolutamente quest'ordine!

Pericolo di cortocircuito! Prestare attenzione: i due morsetti dei cavi di collegamento ai poli non devono

toccarsi né entrare in contatto tramite oggetti conduttori (ad es. utensili).

Non toccare mai i due morsetti contemporaneamente quando l'apparecchio è in funzione.

#### Ausilio di avvio:

**Consiglio: Se sottoposta a precarica di 10-15 minuti, la batteria necessita di meno energia per l'avvio.**

Attenzione! La durata massima di avvio non deve superare i 3 secondi.

Non appena il veicolo si sarà messo in moto, interrompere immediatamente il processo di avvio. Dopo ogni tentativo di avvio fallito, attendere 2 minuti affinché l'apparecchio si raffreddi.

È consentito ripetere tale procedura al massimo per 5 volte.

## Uso in conformità alla destinazione

Il caricabatterie deve essere utilizzato esclusivamente per ricaricare o avviare veicoli sotto stretta osservanza di tutti i dati tecnici.

Tipi di batteria:

- Batterie piombo-acido (elettrolita liquido)
- Batterie a elettrolita liquido (WET)
- Batterie piombo-acido esenti da manutenzione (MF)

Volt: 12 / 24 V (6 / 12 celle)

Capacità nominale: 20 - 1000 Ah

### AVVERTENZA

Non adeguato alla ricarica di batterie come ad es. Li-Ion, NiCd o NiMH ed altre batterie non ricaricabili.

Attenersi obbligatoriamente alla guida e alle indicazioni del produttore della batteria e del veicolo. Facciamo presente che i nostri dispositivi, visto il loro scopo previsto, non sono costruiti per l'uso professionale, artigianale o industriale. Qualora il dispositivo dovesse essere utilizzato presso gli esercizi artigianali, professionali o industriali, oppure per le attività analoghe, non possiamo assumerci alcuna garanzia.

Questo impianto può essere utilizzato solo per lo scopo indicato. All'inadempimento delle istituzioni delle direttive generalmente valide e delle istituzioni nel presente Manuale il costruttore non assume alcuna responsabilità dei danni.

## Pericoli residuali

Anche con l'uso corretto e con il rispetto di tutte le norme di sicurezza, possono esserci sempre rischi residuali.



### AVVERTENZA!

Utilizzare gli occhiali di protezione! Indossare guanti protettivi!

Tenere la batteria e l'acido fuori dalla portata dei bambini!



### Pericolo di corrosione!

L'acido della batteria è fortemente corrosivo.



### Pronto soccorso

Risciacquare immediatamente eventuali spruzzi di acido negli occhi per alcuni minuti con acqua pulita. Quindi consultare immediatamente un medico.

Eventuali spruzzi di acido sulla pelle o su indumenti devono essere neutralizzati immediatamente con agenti neutralizzanti o con acqua saponata ed essere poi risciacquati con abbondante acqua.

In caso di ingestione di acido consultare immediatamente un medico.

## Comportamento in caso d'emergenza

Applicare il pronto soccorso relativo all'incidente e rivolgersi più rapidamente al medico qualificato. Proteggere il ferito agli ulteriori incidenti e tranquillizzarlo. In caso di richiesta del pronto soccorso comunicare le seguenti informazioni: 1. Luogo dell'incidente, 2. Tipo dell'incidente, 3. Numero dei feriti, 4. Tipo della ferita

## Collegamento Alla Rete



L'esercizio è ammesso solo con l'interruttore di sicurezza alla corrente falsa (RCD max. corrente falsa 30 mA).

Prima di messa in funzione, l'elettricista competente deve controllare che siano disponibili le misure di sicurezza elettrica richieste. In questo caso si deve tenere conto delle normative nazionali.

Collegamento elettrico viene fatto tramite la presa.

E' necessario badare a che la presa di connessione sia fuori la portata dell'acqua ed umidità, e la spina protetta ad umidità.

Controllare la tensione. Dati tecnici indicati sulla targhetta devono corrispondere alla tensione di rete.

Utilizzare solo prolunghe protette contro gli spruzzi d'acqua e adatte per l'uso all'aperto.

Prima di mettere in funzione l'apparecchio, controllare che non sia danneggiato il cavo elettrico e/o la presa. Mai utilizzare il caricabatteria se il cavo, la spina oppure l'apparecchio proprio siano danneggiati dagli influssi esterni. Far riparare i difetti dal CAT.

Per evitare i pericoli dell'infortunio, il cavo d'alimentazione danneggiato deve essere sostituito dal produttore. In nessun caso si dovranno effettuare riparazioni in proprio.

Le connessioni a cavo interrompere solo tirando sulla spina. Il tiro sul cavo potrebbe danneggiare il cavo e la spina e dopo non sarebbe più garantita la sicurezza elettrica.

## Simboli



AVVERTENZA/Attenzione!



Avviso alla pericolosa tensione elettrica



Per ridurre il rischio di una lesione, leggere il manuale operativo.



Prima di eseguire qualsiasi lavoro sull'apparecchio sconnettere sempre la spina dalla presa.



Utilizzare il caricabatterie solo in ambienti interni.



Proteggerli dalla umidità.



Fusibili di rete



Simbolo CE



Gli apparecchi elettrici/elettronici difettosi e/o da smaltire devono essere consegnati ai centri autorizzati.

## Manutenzione



Prima di eseguire qualsiasi lavoro sull'apparecchio sconnettere sempre la spina dalla presa.

Le pinze di collegamento, i morsetti ed il lato superiore della batteria devono essere mantenuti puliti; i morsetti della batteria si possono pulire con una spazzola metallica.

Tutte le riparazioni e i lavori non descritte nel presente manuale d'uso possono essere eseguite solo da personale qualificato e autorizzato.

Utilizzare solo gli accessori e ricambi originali.

Prima di ogni uso eseguire controllo visivo dell'apparecchio.

Mantenere la macchina pulita, soprattutto aperture di ventilazione. Mai spruzzare l'acqua sul corpo della macchina! Non pulire materie plastiche con un solvente o con liquidi infiammabili o tossici. Per pulire usare soltanto uno straccio umido.

Solo l'apparecchio periodicamente mantenuto e curato può essere un'aiutante soddisfacente. La manutenzione e cura mancanti possono portare agli incidenti e ferite inaspettabili.

In caso di necessità consultare la lista dei ricambi sul sito [www.guede.com](http://www.guede.com).

## Garanzia

Il periodo di garanzia è di 12 mesi in caso di uso industriale, di 24 mesi per i consumatori, e inizia a decorrere dalla data dell'acquisto dell'apparecchio.

La garanzia include esclusivamente gli inconvenienti dovuti dal difetto del materiale oppure dal difetto dalla produzione. Per la contestazione in garanzia occorre allegare l'originale del documento d'acquisto riportante la data di vendita.

La garanzia non include l'uso profano, es. sovraccarico dell'apparecchio, manomissione, danni dall'intervento estero oppure dagli oggetti. La garanzia non include anche l'inosservanza del Manuale d'Uso, del montaggio e l'usura normale.

### Informazioni importanti per il cliente

Facciamo presente che la restituzione in garanzia o anche dopo il periodo di garanzia va sempre fatta nell'imballaggio originale. Tale misura previene, in modo efficiente, il danneggiamento inutile durante il trasporto evitando i problemi durante il disbrigo del reclamo. L'apparecchio è protetto, in modo ottimale, solo nel suo imballaggio originale, quello che garantisce il disbrigo normale.

## Servizio

Avete le domande tecniche? Contestazioni? Avete bisogno dei ricambi oppure del Manuale d'Uso? Sul nostro sito <http://www.guede.com/support>, nel settore Servizio, Vi aiuteremo velocemente ed in via non burocratica. Ci dareste la mano, per favore, per poter aiutar Vi? Per poter identificare il Vostro apparecchio nel caso di contestazione abbiamo bisogno del numero di serie, cod. ord. e l'anno di produzione. Tutte queste indicazioni troverete sulla targhetta della macchina.

Tel.: +49 (0) 79 04 / 700-360

Fax: +49 (0) 79 04 / 700-51999

E-Mail: [support@ts.guede.com](mailto:support@ts.guede.com)



## Technische Gegevens

| ACCU LADER                                | V 421 C         |
|---|-----------------|
| Artikel-Nr.                               | 85074           |
| Startspanning laden / Netfrequentie       | 230 V ~ 50 Hz   |
| Nominaal afgegeven vermogen               | 800 W           |
| Uitgangsspanning                          | 12 V / 24 V --- |
| Gewicht                                   | 16 kg           |
| Veiligheidsaard                           | IP 20           |
| Nominale capaciteit                       | 20 - 1000 Ah    |
| Laadstroom effectief / Laadstroom rekenk. | 60 / 40 A       |
| Startstroom ca. (0V / 1,5 V)              | 390 / 240 A     |
| Accustart zonder voorladen                | 35 - 50 Ah      |
| Accustart zonder voorladen                | 65 - 100 Ah     |



Gebruik het apparaat pas nadat u de gebruiksaanwijzing gelezen en begrepen hebt. Maakt u zich met de bedieningselementen en het juiste gebruik van het apparaat vertrouwd. Let op alle, in de gebruiksaanwijzing aangegeven, veiligheidsinstructies. Gedraagt u zich verantwoord tegenover andere personen.

De bedienende persoon is verantwoordelijk voor ongevallen of gevaren tegenover derden.

Indien betreffende de aansluiting en het bedienen van het apparaat twijfels ontstaan, kunt u zich tot de klantendienst wenden.

### Veiligheidsadviezen



#### Waarschuwing

**Lees alle veiligheidsinstructies en aanwijzingen.** Het niet opvolgen van veiligheidsinstructies en aanwijzingen kan een elektrische schok, brand en/of zware letsels veroorzaken. **Bewaar voor de toekomst alle veiligheidsinstructies en aanwijzingen.**

Dit apparaat kan worden gebruikt door kinderen vanaf 8 jaar en door personen met beperkte fysieke, sensorische of geestelijke vermogens of personen die gebrek aan kennis of ervaring hebben, wanneer zij onder toezicht staan of met het oog op een veilig gebruik volledig over de bediening van het apparaat zijn geïnformeerd en op de hoogte zijn van de gevaren die hieruit kunnen voortvloeien. Kinderen mogen niet met het apparaat spelen.

Reiniging en onderhoud mogen niet worden uit-gevoerd door kinderen als zij niet onder toezicht



#### Brandgevaar! Explosiegevaar!

**Bij het opladen van accu's ontstaat een hoogexplosief knalgasmengsel.**

- Vuur, vonken, open vlammen en roken verboden.
- Zorg voor voldoende ventilatie.

Gebruik het laadapparaat nooit in een vochtige of natte omgeving. Enkel geschikt voor gebruik in binnenruimten.

Verhinder dat de koelfunctie van het apparaat door bedekking van de koelgaten beperkt wordt. Gebruik het apparaat niet in de buurt van warmtebronnen of op een brandbare ondergrond.

Sluit de accukabel alleen aan en ontkoppel deze alleen wanneer de lader niet is aangesloten op de wandcontactdoos.

Neem altijd de instructies en aanwijzingen van fabrikant van de accu en het voertuig in acht.

1. Sluit eerst de rode accuklem aan op de pluspool van de accu.
2. Sluit dan de zwarte accuklem aan op de minpool van de accu (Als de accu in het voertuig gemonteerd is op de carrosserie, niet in de buurt van de accu en/of de brandstofleiding).
3. Sluit de acculader aan op een wandcontactdoos.
4. Na het laden: Haal eerst de acculader los uit de wandcontactdoos.
5. Ontkoppel eerst de zwarte accuklem en neem daarna de rode klem los van de accu.

**Houd deze volgorde altijd aan!**

Gevaar voor kortsluiting! Zorg ervoor dat de klemmen geen contact met elkaar maken of via geleidende voorwerpen (bijvoorbeeld een gereedschap) met elkaar worden verbonden.

Pak nooit de beide klemmen tegelijk beet wanneer het apparaat in bedrijf is.

**Starthulp:**

**Tip: Als u de accu eerst 10 - 15 minuten oplaadt heeft de accu aanzienlijk minder startstroom nodig.**

Opgelet! Start nooit langer dan de toegestane 3 seconden.

Stop onmiddellijk met starten zodra de motor aanslaat. Wacht na elke startpoging 2 minuten tot het apparaat is afgekoeld.

Herhaal dit proces maximaal 5 maal achtereenvolgend.

**Voorgeschreven Gebruik Van Het Systeem**

De acculader mag uitsluitend worden gebruikt voor het laden en starten van voertuigen, met inachtneming van alle technische gegevens.

Soorten accu's:

- Loodzuuraccu's (vloeibare elektrolyt)
- Natte accu's (WET)
- Onderhoudsvrije loodzuuraccu's (MF)

V ~: 12 / 24 V (6/12 cellen)

Nominale capaciteit: 20 - 1000 Ah

**⚠ WAARSCHUWING**

Het apparaat is niet geschikt voor het laden van bijvoorbeeld Li-Ion-, NiCd- of NiMH-accu's en andere niet-oplaadbare batterijen.

Neem altijd de instructies en aanwijzingen van fabrikant van de accu en het voertuig in acht.

Wij maken u erop attent dat onze installaties qua bestemming niet geconstrueerd zijn voor gebruik in ondernemingen, handwerkateliers of industriële bedrijven. Onder omstandigheden in ondernemingen, handwerkateliers of industriële bedrijven kunnen wij geen garantie verlenen.

Dit apparaat uitsluitend gebruiken voor normaal gebruik, zoals aangegeven. Bij niet naleving van de bepalingen uit de algemeen geldende voorschriften, evenals van de bepalingen uit deze gebruiksaanwijzing, kan de producent voor schade niet aansprakelijk gesteld worden.

**Restrisico's**

Ook bij een juist gebruik en opvolging van alle veiligheidsbepalingen kunnen nog restrisico's bestaan.



**WAARSCHUWING!**

Veiligheidsbril dragen! Draag veiligheidshandschoenen!

Houd kinderen van zuur en accu verwijderd!



**Gevaar voor bijtenden!**

Accuzuur is zeer bijtend.



**Eerste hulpverlening**

Zuurspatten in het oog onmiddellijk enkele minuten met schoon water uitspoelen! Daarna per omgaande een arts raadplegen.

Zuurspatten op de huid of kleding onmiddellijk met een anti-zuurmiddel of zeepoplossing neutraliseren en met veel water naspoelen.

Bij gedronken zuur onmiddellijk een arts raadplegen.

**Handelswijze in noodgeval**

Tref de noodzakelijke maatregelen om eerste hulp te verlenen, die met het letsel overeenkomt en vraag zo snel mogelijk gekwalificeerde medische hulp aan. Bescherm gewonde personen voor overig letsel en stel ze gerust. Indien u hulp vraagt, geef de volgende gegevens door: 1. Plaats van het ongeval, 2. Soort van het ongeval, 3. Aantal gewonden mensen, 4. Soort verwondingen

**Netaansluiting**



Het gebruik is slechts met een foutstroom-schakelaar (RCD max. foutstroom van 30 mA) toegestaan.

Voor de inbedrijfstelling moet door een bevoegde elektricien gecontroleerd worden of alle vereiste elektrische veiligheidsmaatregelen aanwezig zijn. Hierbij moeten de nationale voorschriften in acht worden genomen.

De elektrische aansluiting moet d.m.v. een stopcontact plaatsvinden.

Let er op dat het stopcontact ver van water en vocht is verwijderd en dat de stekker voor vocht wordt beschermd.

Spanning controleren. De op het plaatje aangegeven technische gegevens moeten in overeenstemming zijn met de spanning van het stroomnet.

Gebruik uitsluitend een voor buitenwerk geschikte, spatwaterdichte verlengsnoer.

Voor de inbedrijfname van het apparaat controleren of de elektrische kabel en/of het stopcontact niet beschadigd zijn.

Gebruik het laadapparaat nooit als de kabel, de stekker of het apparaat zelf beschadigd zijn door externe invloeden. Bij beschadigingen in een vakkundige werkplaats laten repareren.

Ter vermindering van gevaren dient een beschadigde netkabel te worden vervangen door de fabrikant. Voer nooit zelf reparaties uit.

Ontkoppel de kabelverbindingen enkel door te trekken aan de stekker. Trekken aan de kabel kan de kabel en de stekker beschadigen en de elektrische veiligheid zou niet meer gewaarborgd zijn.

Gebruik alléén origineel toebehoren en originele onderdelen.

Voer voor elk gebruik een visuele controle uit.

De machine, in het bijzonder de luchtsleuven, altijd goed schoon houden. Nooit water op het apparaatlichaam spuiten! Kunststoffen niet met oplosmiddelen, ontvlambare of giftige vloeistoffen schoonmaken. Voor het schoonmaken een vochtig doekje gebruiken.

Enkel een regelmatig onderhouden en een goed verzorgd apparaat kan een tot tevredenheid werkend hulpmiddel zijn. Onderhouden verzorgingsfouten kunnen tot onvoorziene ongevallen en letsels leiden.

Bij behoefte vindt u de reserveonderdelenlijst op het internet onder [www.guede.com](http://www.guede.com).

## Symbolen



WAARSCHUWING/Opgelet!



Waarschuwing voor gevaarlijke elektrische spanning



Voor verlaging van een letselrisico de gebruiksaanwijzing lezen.



Voor het uitvoeren van willekeurige werkzaamheden aan het apparaat de stekker uit het stopcontact nemen.



Het laadapparaat uitsluitend in binnenruimten gebruiken



Tegen vocht beschermen.



Netzekering



CE Symbool



Beschadigde en/of verwijderde elektrische of elektronische apparaten bij de daarvoor bestemde recyclingplaatsen afleveren

## Onderhoud



Voor het uitvoeren van willekeurige werkzaamheden aan het apparaat de stekker uit het stopcontact nemen.

Houd de aansluitklemmen, de polen en oppervlakken van de accu schoon. In voorkomende gevallen kunnen de accupolen met een staalborstel worden gereinigd.

Reparaties en werkzaamheden, die niet in deze aanwijzing worden beschreven, enkel door gekwalificeerd personeel laten uitvoeren.

## Garantie

De garantieperiode is 12 maanden bij commercieel gebruik en 24 maanden voor eindgebruikers en begint met de datum van aankoop van het apparaat.

De garantie heeft uitsluitend betrekking op onvolkomenheden die op materiaal- of productiefouten betrekking hebben. Bij een claim van een onvolkomenheid, in de zin van garantie, dient de originele aankoopfactuur met de aankoopdatum bijgesloten te worden.

Van garantie uitgesloten zijn verkeerd gebruik, zoals bijv. overbelasting van het apparaat, gebruik van geweld, beschadigingen door vreemde invloeden of door vreemde voorwerpen. De niet-naleving van gebruiks- en montageaanwijzingen en normale slijtage zijn eveneens van garanties uitgesloten.

### Belangrijke informatie voor klanten

Houd er rekening mee dat een retourzending, binnen of ook buiten de garantieperiode, principieel in de originele verpakking uitgevoerd zou moeten worden. Door deze maatregel worden onnodige transportschaden en hun vaak controversiële regelgevingen effectief vermeden. Enkel in de originele doos is uw apparaat optimaal beschermd en blijft daardoor een soepele verwerking gewaarborgd.

## Service

Hebt u technische vragen? Een reclamatie? Hebt u reserveonderdelen of een gebruiksaanwijzing nodig? Op onze website [www.guede.com](http://www.guede.com) in helpen wij u snel en niet-bureaucratisch verder. Help ons om u te helpen, a.u.b. Om uw apparaat in geval van reclamatie te kunnen identificeren hebben wij het serie+nummer evenals artikelnummer en productiejaar nodig. Deze gegevens vindt u op het typeplaatje.

Tel.: +49 (0) 79 04 / 700-360

Fax: +49 (0) 79 04 / 700-51999

E-Mail: [support@ts.guede.com](mailto:support@ts.guede.com)

## Technické údaje

| NABÍJEČKA BATERÍ   | V 421 C         |
|--|-----------------|
| Obj. č.  | 85074           |
| Nabíjecí/startovací napětí přestavitelné / Síťový kmitočet | 230 V ~ 50 Hz   |
| Jmenovitý příkon   | 800 W           |
| Výstupní napětí  | 12 V / 24 V --- |
| Hmotnost   | 16 kg           |
| Druh ochrany   | IP 20           |
| Jmenovitá kapacita   | 20 - 1000 Ah    |
| Efektivní nabíjecí proud / Aritm. nabíjecí proud           | 60 / 40 A       |
| Startovací proud cca. (0V / 1,5 V)                         | 390 / 240 A     |
| Start baterie bez předchozího nabití                       | 35 - 50 Ah      |
| Start baterie s předchozím nabitím                         | 65 - 100 Ah     |



Čerpadlo použijte teprve po pozorném přečtení a porozumění návodu k obsluze. Seznamte se s ovládacími prvky a správným použitím přístroje. Dodržujte všechny v návodu uvedené bezpečnostní pokyny. Chovejte se zodpovědně vůči třetím osobám. Obsluha je odpovědná za nehody či nebezpečí vůči třetím osobám.

Pokud máte o zapojení a obsluze přístroje pochybnosti, obraťte se na zákaznický servis.

### Bezpečnostní Upozornění



#### Výstraha

**Přečtěte si všechny bezpečnostní pokyny a instrukce.** Chyby při dodržování níže uvedených pokynů mohou vést k úderu elektrickým proudem, požáru a/ nebo vážným úrazům. **Všechny bezpečnostní pokyny a instrukce uschovejte pro budoucí použití.**

Přístroj smějí používat děti starší než 8 let a osoby se sníženými psychickými, smyslovými nebo mentálními schopnostmi nebo s nedostatkem zkušeností a / nebo vědomostí jen tehdy, pokud jsou pod dohledem nebo jestliže byly poučeny o bezpečném používání přístroje a jestli pochopily nebezpečí, která z toho vyplývají. Děti si nesmí s přístrojem hrát. Čištění a údržbu přístroje nesmí děti vykonávat bez dozoru.



#### Nebezpečí požáru! Nebezpečí exploze!

**Při nabíjení baterie vzniká vysoce vybušná třaskavá směs plynů.**

- Zacházení s ohněm, otevřeným ohněm, jiskření a kouření zakázáno.
- Postarejte se o dostatečné větrání.

Nepoužívejte nabíječku nikdy ve vlhkém nebo mokřém prostředí. Je vhodná jen do vnitřních prostorů.

Zabraňte, aby se omezila funkce chlazení zakrytím chladících drážek. Neprovozujte přístroj v blízkosti zdrojů tepla nebo na hořlavém podkladu.

Přípojovací kabel akumulátoru připojujte a odpojujte pouze tehdy, není-li nabíječka připojená k síťové zásuvce.

Bezpodmínečně respektujte také návod a pokyny výrobce akumulátoru a vozidla.

1. Nejdříve připojte červenou akumulátorovou svorku s kladným pólem akumulátoru.
2. Připojte černou akumulátorovou svorku se záporným pólem akumulátoru (v zabudovaném stavu s karosérií, oddělené od akumulátoru a palivového potrubí).
3. Zapojte nabíječku do síťové zásuvky.
4. Po nabíjení: Vytáhněte nabíječku ze zásuvky.
5. Z baterie nejdříve odeberte černou akumulátorovou svorku a poté červenou svorku.

**Tento postup je nutné bezpodmínečně dodržet!**

Nebezpečí zkratu! Dávejte pozor, aby se obě svorky připojovacího kabelu k pólmům nedotkly nebo se nespojily pomocí vodivých objektů (např. nástroje).

Pokud je přístroj v provozu, nedotýkejte se obou svorek najednou.

**Pomoc při startování:**

**Tip: Pokud akumulátor nabijíte 10–15 minut předem, spotřebuje podstatně méně proudu pro nastartování.**

Pozor! Neměla by být překračována maximální délka startování v trvání 3 sekund.

Jakmile vozidlo nastartuje, okamžitě přerušte průběh startování. Po každém neúspěšném pokusu o start počkejte 2 minuty, dokud přístroj nevychladne.

Tento postup se smí opakovat max. 5 krát.

## Použití v souladu s určením

Akumulátorová nabíječka smí být používána výhradně k nabíjení a startování vozidel s ohledem na všechny technické údaje.

Typy akumulátorů:

- Akumulátor olovo/kyselina (kapalný elektrolyt)
- Mokrě akumulátory (WET)
- Bezúdržbové akumulátory olovo/kyselina (MF)

Napájení V~: 12 / 24 V (6/12 článků)

Jmenovitá kapacita: 20 - 1000 Ah

### ⚠ VAROVÁNÍ

Akumulátory, jako např. Li-Ion, NiCd nebo NiMH nejsou určeny k nabíjení, stejně jako ostatní nenabíjecí baterie.

Bezpodmínečně respektujte také návod a pokyny výrobce akumulátoru a vozidla.

Upozorňujeme, že naše zařízení nebyla svým určením konstruována pro živnostenské, řemeslné nebo průmyslové použití. Pokud bude zařízení použito v živnostenských, řemeslných nebo průmyslových provozech nebo při obdobných činnostech, nemůžeme převzít žádnou záruku.

Toto zařízení lze používat jen pro uvedený účel. Při nedodržení ustanovení z obecně platných předpisů a ustanovení z tohoto návodu nelze výrobce činit odpovědným za škody.

## Zbytková nebezpečí

I při správném používání a dodržování všech bezpečnostních předpisů mohou stále ještě existovat zbytková rizika.



### VAROVÁNÍ!

Noste ochranné brýle! Používejte ochranné rukavice!

Baterie a kyselinu skladujte vždy mimo dosah dětí!



### Nebezpečí poleptání!

Akumulátorová kyselina je vysoce leptavá.



### První pomoc

Vystříkne-li kyselina do očí, ihned je několik minut důkladně promývejte čistou vodou. Poté neprodleně vyhledejte lékaře.

Stříkance kyseliny na kůži nebo na oděvu ihned neutralizujte neutralizátorem kyseliny nebo mýdlovým louhem a následně opláchněte velkým množstvím vody.

Při požití kyseliny ihned vyhledejte lékařskou pomoc.

## Chování v případě nouze

Zaveďte úrazu odpovídající potřebnou první pomoc a vyzvěte co možná nejrychleji kvalifikovanou lékařskou pomoc. Chraňte zraněného před dalšími úrazy a uklidněte jej. Pokud požadujete pomoc, uveďte tyto údaje: 1. Místo nehody, 2. Druh nehody, 3. Počet zraněných, 4. Druh zranění

## Připojení Na Sít

⚠ Provoz je povolen jen s ochranným vypínačem proti chybovému proudu (RCD max. chybový proud 30mA).

Před uvedením do provozu musí kompetentní elektrikář zkontrolovat, zda jsou k dispozici požadovaná elektrická bezpečnostní opatření. Přitom je třeba dodržovat příslušné národní předpisy.

Elektrické zapojení se provede do zásuvky.

Je třeba dbát na to, aby byla přípojovací zásuvka vzdálena od vody a vlhkosti a aby byla zástrčka chráněna před vlhkostí.

Zkontrolujte napětí. Technické údaje uvedené na typovém štítku musí souhlasit s napětím elektrické sítě.

Používejte výhradně prodlužovací kabel přípustný pro venkovní použití se stříkající vodou.

Před uvedením přístroje do provozu zkontrolujte, zda není poškozen elektrický kabel a/nebo zásuvka.

Nikdy nepoužívejte nabíječku, když je kabel, zástrčka nebo vlastní přístroj poškozený vnějšími vlivy. Při poškození nechte opravit v autorizované dílně.

K vyloučení nebezpečí úrazu musí být poškozený síťový kabel vyměněn výrobcem. Za žádných okolností neprovádějte vlastnoruční opravy.

Kabelové spoje oddělujte jen zatažením za zástrčku. Tahání za kabel by mohlo poškodit kabel i zástrčku, a poté by už nebyla zaručena elektrická bezpečnost.

## Symboly



VAROVÁNÍ/Pozor!



Výstraha před nebezpečným elektrickým napětím



Ke snížení rizika zranění si přečtěte provozní návod.



Před prováděním jakýchkoliv prací na přístroji vždy vytáhněte zástrčku ze zásuvky.



Nabíječku použijte jen ve vnitřních prostorech.



Chraňte před vlhkem.



Síťová pojistka



CE symbol



Vadné a ebo likvidované elektrické či elektronické přístroje musí být odevzdány do příslušných sběren.

## Údržba



Před prováděním jakýchkoliv prací na přístroji vždy vytáhněte zástrčku ze zásuvky.

Přípojovací kleště, svorky a horní plochu akumulátoru je nutné udržovat v čistotě, příp. očistit svorky akumulátoru drátěným kartáčem.

Opravy a práce, nepopsané v tomto návodu, smí provést jen kvalifikovaný autorizovaný personál. Používejte jen originální příslušenství a originální náhradní díly.

Před každým provozem provedte vizuální kontrolu.

Udržujte stroj, zejména větrací otvory, vždy v čistém stavu. Těleso stroje nikdy neostříkujte vodou! Plasty nečistěte rozpouštědlem, hořlavými nebo toxickými kapalinami. K čištění použijte jen vlhký hadřík.

Jen pravidelně udržovaný a ošetřovaný přístroj může být uspokojivou pomůckou. Nedostatečná údržba a péče může vést k nepředvídaným nehodám a úrazům.

V případě potřeby najdete seznam náhradních dílů na internetové stránce [www.guede.com](http://www.guede.com).

## Záruka

Záruční doba činí 12 měsíců při průmyslovém použití, 24 měsíců pro spotřebitele a začíná dnem nákupu přístroje.

Záruka se vztahuje výhradně na nedostatky způsobené vadou materiálu nebo výrobní vadou. Při reklamaci v záruční době je třeba přiložit originální doklad o koupi s datem prodeje.

Do záruky nespadá neodborné použití jako např. přetížení přístroje, použití násilí, poškození cizím zásahem nebo cizími předměty. Nedodržení návodu k použití a montáži a normální opotřebení rovněž nespadá do záruky.

### Důležité informace pro zákazníka

Upozorňujeme, že vrácení během záruční doby nebo i po záruční době je třeba zásadně provést v originálním obalu. Tímto opatřením se účinně zabrání zbytečnému poškození při dopravě a jeho často spornému vyřízení. Přístroj je optimálně chráněn jen v originálním obalu, a tím je zajištěno plynulé zpracování.

## Servis

Máte technické otázky? Reklamaci? Potřebujete náhradní díly nebo návod k obsluze? Na naší domovské stránce [www.guede.com](http://www.guede.com) Vám v oddílu Servis pomůžeme rychle a nebyrokraticky. Prosím pomozte nám pomoci Vám. Aby bylo možné Váš přístroj v případě reklamace identifikovat, potřebujeme sériové číslo, objednáací číslo a rok výroby. Všechny tyto údaje najdete na typovém štítku.

Tel.: +49 (0) 79 04 / 700-360

Fax: +49 (0) 79 04 / 700-51999

E-Mail: [support@ts.guede.com](mailto:support@ts.guede.com)

## Technické Údaje

| Nabíjačka batérií                                   | V 421 C         |
|---|-----------------|
| Obj. č.   | 85074           |
| Nabíjacie napätie pri štarte / Frekvencia siete     | 230 V ~ 50 Hz   |
| Menovitý príkon                                     | 800 W           |
| Výstupné napätie                                    | 12 V / 24 V --- |
| Hmotnosť  | 16 kg           |
| Druh ochrany  | IP 20           |
| Menovitá kapacita                                   | 20 - 1000 Ah    |
| Nabíjací prúd efektívny / Nabíjací prúd aritmetický | 60 / 40 A       |
| Spúšťačí prúd cca (0V / 1,5 V)                      | 390 / 240 A     |
| Štart batérie bez predchádzajúceho nabitia          | 35 - 50 Ah      |
| Štart batérie s predchádzajúcim nabitím             | 65 - 100 Ah     |



Čerpadlo použite až po pozornom prečítaní a porozumení návodu k obsluhu. Oboznámte sa s ovládacími prvkami a správnym použitím prístroja. Dodržujte všetky v návode uvedené bezpečnostné pokyny. Správajte sa zodpovedne voči tretím osobám.

Obsluha je zodpovedná za nehody či nebezpečenstvo voči tretím osobám.

Ak máte o zapojení a obsluhu prístroja pochybnosti, obráťte sa na zákaznícky servis.

## Bezpečnostné Pokyny



### Pozor

**Prečítajte si všetky bezpečnostné pokyny a inštrukcie.** Chyby pri dodržiavaní nižšie uvedených pokynov môžu viesť k zásahu elektrickým prúdom, požiaru a/alebo vážnym úrazom. **Všetky bezpečnostné pokyny a inštrukcie uschovajte na budúce použitie.**

Prístroj smú používať deti staršie ako 8 rokov a osoby so zníženými psychickými, zmyslovými alebo mentálnymi schopnosťami alebo s nedostatkom skúseností a / alebo vedomostí len vtedy, pokiaľ sú pod dohľadom alebo ak boli poučení o bezpečnom používaní prístroja a ak pochopili nebezpečenstvá z toho vyplývajúce. Deti sa nesmú s prístrojom hrať.

Čistenie a údržbu prístroja nesmú deti vykonávať bez dozoru.



### Nebezpečenstvo požiaru! Nebezpečenstvo explózie!

#### Pri nabíjaní akumulátora vzniká vysoko explozívna zmes výbušných plynov.

- Oheň, iskrenie, otvorený plameň a fajčenie sú zakázané.
- Postarajte sa o dostatočné vetranie.

Nepoužívajte nabíjačku nikdy vo vlhkom alebo mokrom prostredí. Je vhodná len do vnútorných priestorov.

Zabráňte, aby sa obmedzila funkcia chladenia zakrytím chladiacich drážok. Neprevádzkujte prístroj v blízkosti zdrojov tepla alebo na horľavom podklade.

Spájajte a odpájajte pripájacie káble akumulátora iba vtedy, keď nabíjačka nie je pripojená do zásuvky elektrickej siete.

Taktiež bezpodmienečne dbajte na pokyny a upozornenia výrobcu akumulátora a výrobcu vozidla.

1. Najprv spojte červenú svorku akumulátora s kladným pólom akumulátora.
2. Spojte čiernu svorku akumulátora so záporným pólom akumulátora (v namontovanom stave s karosériou, s odstupom od akumulátora a palivového potrubia).
3. Pripojte nabíjačku do zásuvky elektrickej siete.
4. Po nabíjaní: Vytiahnite nabíjačku zo zásuvky elektrickej siete.
5. Najprv odpojte z akumulátora čiernu svorku akumulátora a potom červenú.

**Toto poradie musíte bezpodmienečne dodržať!**

Nebezpečenstvo skratu! Dávajte pozor na to, aby sa obe svorky pólových pripájacích káblov vzájomne nedotýkali alebo sa neprepojili vodivými objektmi (napr. náradím).

Keď je zariadenie v prevádzke, nikdy sa súčasne nedotýkajte oboch svoriek.

**Pomoc pri štarte:**

**Tip: Keď akumulátor nabijete 10 – 15 minút pred štartom, spotrebuje akumulátor podstatne menej štartovacieho prúdu.**

Pozor! Nesmiete prekročiť max. štartovaciu dobu 3 sekúnd.

Akonáhle vozidlo naštartovalo, okamžite prerušte štartovanie. Po každom neúspešnom pokuse o naštartovanie 2 minúty počkajte, aby prístroj vychladol.

Tento postup smiete opakovať max. 5 krát.

**Použitie Podľa Predpisov**

S ohľadom na všetky technické údaje smiete nabíjačku akumulátora používať výhradne na nabíjanie, ako aj štartovanie vozidiel.

Typy akumulátorov:

- Olovené akumulátory s kyselinou (kvapalný elektrolyt)
  - Mokré akumulátory (WET)
  - Bezúdržbové olovené akumulátory s kyselinou (MF)
- Napätie: 12 / 24 V (6 / 12 článkov)  
Menovitá kapacita: 20 - 1000 Ah

**⚠ POZOR**

Nabíjačka nie je vhodná na nabíjanie napr. akumulátorov/batérií Li-Ion, NiCd ani NiMH a ani na nabíjanie iných nenabíjateľných akumulátorov/batérií.

Taktiež bezpodmienečne dbajte na pokyny a upozornenia výrobcu akumulátora a výrobcu vozidla.

Upozorňujeme, že naše zariadenia neboli svojím určením konštruované na živnostenské, remeselné alebo priemyselné použitie. Ak sa zariadenie použije v živnostenských, remeselných alebo priemyselných prevádzkach alebo pri obdobných činnostiach, nemôžeme prevziať žiadnu záruku.

Tento prístroj sa smie používať len v súlade s uvedenými predpismi. Pri nedodržaní ustanovení zo všeobecne platných predpisov a ustanovení z tohto návodu nie je možné výrobcu považovať zodpovedným za škody.

**Zvyškové nebezpečenstvá**

Aj pri správnom používaní a dodržiavaní všetkých bezpečnostných predpisov môžu stále ešte existovať zvyškové riziká.

**POZOR!**

Noste ochranné okuliare! Používajte ochranné rukavice!

Akumulátor a kyselinu skladujte vždy mimo dosah detí!

**Nebezpečenstvo poleptania!**

Akumulátorová kyselina je vysoko leptavá.

**Prvá pomoc**

Ak sa do očí dostane vystreknutá kyselina, ihneď ich niekoľko minút dôkladne premyvajte čistou vodou. Potom bez meškania vyhľadajte lekára.

Vystreknutú kyselinu na pokožke alebo na odevu ihneď neutralizujte neutralizátorom kyseliny alebo mydlovým lúhom a následne opláchnite veľkým množstvom vody.

Pri požití kyseliny ihneď vyhľadajte lekársku pomoc.

**Správanie v prípade núdze**

Zavedte úrazu zodpovedajúcu potrebnú prvú pomoc a vyzvite čo možno najrýchlejšie kvalifikovanú lekársku pomoc. Chráňte zraneného pred ďalšími úrazmi a upokojte ho. Ak požadujete pomoc, uveďte tieto údaje: 1. Miesto nehody, 2. Druh nehody, 3. Počet zranených, 4. Druh zranenia

**Sieťová Prípojka**

Prevádzka je povolená len s ochranným vypínačom proti chybovému prúdu (RCD max. chybový prúd30 mA).

Pred uvedením do prevádzky musí kompetentný elektrikár skontrolovať, či sú k dispozícii požadované elektrické bezpečnostné opatrenia. Prítom je treba dodržiavať príslušné národné predpisy.

Elektrické zapojenie sa vykoná do zásuvky

Je potrebné dbať na to, aby bola prípojná zásuvka vzdialená od vody a vlhkosti a aby bola zastrčka chránená pred vlhkosťou.

Skontrolujte napätie. Technické údaje uvedené na typovom štítku musia súhlasiť s napätím elektrickej siete.

Používať len predzovacia kábel odolný voči netlakovej vode, ktorý je určený pre prácu vo vonkajších priestoroch.



Pred uvedením prístroja do prevádzky skontrolujte, či nie je poškodený elektrický kábel a/alebo zásuvka.

Nikdy nepoužívajte nabíjačku, keď je kábel, zástrčka alebo vlastný prístroj poškodený vonkajšími vplyvmi. Pri poškodení nechajte opraviť v autorizovanej dielni.

V záujme vyhnutia sa nebezpečenstvám musí byť poškodené sieťové vedenie vymenené výrobcom. Za žiadnych okolností nevykonávajte vlastnoručné opravy.

Káblové spoje oddelujte len zatahnutím za zástrčku. Ťahanie za kábel by mohlo poškodiť kábel i zástrčku, v tom prípade by už nebola zaručená elektrická bezpečnosť.

## Symbols



POZOR/Pozor!



Výstraha pred nebezpečným elektrickým napätím



Na zníženie rizika zranenia si prečítajte prevádzkový návod.



Pred vykonávaním akýchkoľvek prác na prístroji vždy vytiahnite zástrčku zo zásuvky.



Nabíjačku používajte len vo vnútorných priestoroch.



Chrániť pred vlhkosťou.



Istenie siete



CE symbol



Chybné a/alebo likvidované elektrické či elektronické prístroje musia byť odovzdané do príslušných zberní.

## Údržba



Pred vykonávaním akýchkoľvek prác na prístroji vždy vytiahnite zástrčku zo zásuvky.

Pripájacie kliešte, svorky a hornú plochu akumulátora musíte udržiavať v čistote; popri prípade vyčistite svorky akumulátora pomocou drôtenej kefy.

Opravy a práce, nepopísané v tomto návode, smie vykonať len kvalifikovaný autorizovaný personál. Používať len originálne príslušenstvo a originálne náhradné diely.

Pred každou prevádzkou vizuálne skontrolujte.

Udržujte stroj, najmä vetracie otvory, vždy v čistom stave. Teleso stroja nikdy neostrekujte vodou! Plasty nečistite rozpúšťadlom, horľavými alebo toxickými kvapalinami. Na čistenie používajte len vlhkú handričku.

Len pravidelne udržiavaný a ošetrovaný prístroj môže byť uspokojivou pomôckou. Nedostatočná údržba a starostlivosť môže viesť k nepredvídaným nehodám a úrazom.

V prípade potreby nájdete zoznam náhradných dielov na internetovej stránke [www.guede.com](http://www.guede.com).

## Záruka

Záručná lehota je 12 mesiacov pri priemyselnom použití, 24 mesiacov pre spotrebiteľa a začína dňom nákupu prístroja.

Záruka sa vzťahuje výhradne na nedostatky spôsobené chybou materiálu alebo výrobnou chybou. Pri reklamácii v záručnej lehote je potrebné priložiť originálny doklad o kúpe s dátumom predaja.

Do záruky nespadá neodborné použitie, ako napr. preťaženie prístroja, použitie násilia, poškodenie cudzím zásahom alebo cudzími predmetmi. Nedodržanie návodu na použitie a montáž a normálne opotrebenie tiež nespadá do záruky.

### Dôležité informácie pre zákazníka

Upozorňujeme, že vrátenie počas záručnej lehoty alebo i po záručnej lehote je potrebné zásadne vykonať v originálnom obale. Týmto opatrením sa účinne zabráni zbytočnému poškodeniu pri doprave a často spornému vybaveniu. Prístroj je optimálne chránený len v originálnom obale, a tým je zaistené plynulé spracovanie.

## Servis

Máte technické otázky? Reklamáciu? Potrebujete náhradné diely alebo návod na obsluhu? Na našej domovskej stránke [www.guede.com](http://www.guede.com) vám v oddiele Servis pomôžeme rýchlo a nebyrokraticky. Pomôžte nám, prosím, aby sme mohli pomôcť vám. Aby bolo možné váš prístroj v prípade reklamácie identifikovať, potrebujeme sériové číslo, objednávacie číslo a rok výroby. Všetky tieto údaje nájdete na typovom štítku.

Tel.: +49 (0) 79 04 / 700-360

Fax: +49 (0) 79 04 / 700-51999

E-Mail: [support@ts.guede.com](mailto:support@ts.guede.com)

## Műszaki Adatok

| Akkumulátor töltő                                | V 421 C         |
|--|-----------------|
| Megrend.szám                                     | 85074           |
| Töltő start feszültség / Hálózati frekvencia     | 230 V ~ 50 Hz   |
| Névleges teljesítményfelvétel                    | 800 W           |
| Kimeneti feszültség                              | 12 V / 24 V --- |
| Súly   | 16 kg           |
| Védelmi fokozat                                  | IP 20           |
| Névleges kapacitás                               | 20 - 1000 Ah    |
| Effektív töltő áram / Aritmetikus töltő áram     | 60 / 40 A       |
| Indító áram cca (0V / 1,5 V)                     | 390 / 240 A     |
| Akkumulátor startolása előzetes feltöltés n.lkűl | 35 - 50 Ah      |
| Akkumulátor startolása előzetes feltöltéssel     | 65 - 100 Ah     |



Csak azután használja a szivattyút, miután figyelmesen elolvasta és megértette a kezelési útmutatót. Ismerkedjen meg az irányító elemekkel és a berendezés szabályszerű használatával! Tartsa be a biztonsági utasításokat. Viselkedjen figyelmesen harmadik személlyel szemben.

A kezelő személy felelős a balesetekért és a harmadik személy biztonságáért.

Az esetben, ha a gép bekapcsolásával és kezelésével kapcsolatban kételyei támadnak, forduljon a szervizszólgálatához.

## Biztonsági Tudnivalók



### Figyelmeztetés

**Olvassa el az összes biztonsági utasítást és rendelkezést.** Az alábbi utasítások hibás betartása áramütés, tűz és/vagy súlyos balesetveszélyt jelent. **A jövőbeni újraolvasáshoz őrizzon meg minden biztonsági utasítást és rendelkezést.**

A készüléket 8 év feletti gyerekek és csökkent fizikai, érzékszervi vagy szellemi képességű, ill. tapasztalatlan személyek csak felügyelet mellett használhatják, illetve akkor, ha megtanulták a készülék biztonságos használatát és megértették az ebből eredő veszélyeket. Soha ne engedjen gyerekeket a készülékkel játszani.

A tisztítást és a felhasznált karbantartást soha nem végezhetik gyerekek felügyelet nélkül.



### Tűzveszély! Robbanásveszély!

**Egy rendkívül robbanásveszélyes oxigén-hidrogén keverék akkor jelentkezik, amikor akkumulátorok töltése.**

- Tűz, szikra, nyílt láng és a dohányzás tilos.
- Megfelelő szellőzésről kell gondoskodni.

Soha ne használja a töltőt nedves vagy vizes közegben. Kizárólag beltéri használatra alkalmas.

Ügyeljen arra, hogy a szellőzőnyílások mindig szabadok legyenek. Soha ne használja a készüléket hőforrás közelében, vagy tűzveszélyes aljzaton.

Az akkumulátor csatlakozókábelét csak akkor csatlakoztassa és válassa le, amikor a töltőkészülék nincs bedugva a hálózati aljzatba.

Feltétlenül vegye figyelembe az akkumulátor és a gépjármű gyártójának utasításait és tanácsait.

1. Először a piros akkumulátorcsipeszt csatlakoztassa az akkumulátor pozitív pólusára.
2. Csatlakoztassa a fekete akkumulátorcsipeszt az akkumulátor negatív pólusára (beépített állapotban a karosszériára, az akkumulátortól és az üzemanagyvezetékétől távol)
3. Dugja be a töltőberendezést egy hálózati aljzatba.
4. Töltés után: Húzza ki a töltőberendezést a hálózati aljzattól.
5. Először a fekete akkumulátorcsipeszt vegye le az akkumulátorról, majd a piros csipeszt.

### Ezt a sorrendet feltétlenül be kell tartani!

Rövidzárlatveszély! Ügyeljen arra, hogy a pólusok csatlakozókábeleinek csipeszeit ne érintse meg, és azok áramvezető tárgyakkal (pl. szerszám) ne kerüljenek érintkezésbe.

A két csipeszt egyszerre soha ne fogja meg, ha a berendezés üzemben van.

**Indítási rásegítés:**

**Tipp: Ha az akkumulátort 10-15 percig előzetesen tölti, akkor lényegesen kisebb indítóáramra lesz szüksége.**

Figyelem! A maximális 3 másodperces indítási időtartamot nem szabad túllépni.

Az indítási folyamatot azonnal meg kell szakítani, amint a jármű beindult. Minden eredménytelen indítási kísérlet után 2 percet várni kell, amíg a berendezés le nem hűl.

Ezt az eljárást legfeljebb 5-ször szabad ismételni.

**Rendeltetés szerinti használat**

Az akkumulátortöltő berendezést kizárólag töltésre, valamint járműveknek az összes műszaki adat figyelembevételével történő indítására szabad használni.

Akkumulátortípusok:

- Savas ólomakkumulátorok (folyadék-elektrolitos)
- Nedves akkumulátorok (WET)
- Karbantartásmentes savas ólomakkumulátorok (MF)

Volt AC: 12 / 24 V (6 / 12 cella)

Névleges kapacitás: 20 - 1000 Ah

**⚠ FIGYELMEZTETÉS**

Nem alkalmas pl. Li+-ion, NiCd vagy NiMH akkumulátorok, és az egyéb nem tölthető elemek töltésére.

Feltétlenül vegye figyelembe az akkumulátor és a gépjármű gyártójának utasításait és tanácsait.

Figyelmeztetjük, hogy a berendezés nem vállalkozói, kisipararas vagy ipari felhasználásra készült. Amennyiben a berendezés vállalkozói, kisipararas vagy ipari, esetleg más hasonló jellegű felhasználására kerül sor, a rá nyújtott jótállás érvényét veszíti.

A készüléket kizárólag az alábbiakban leírtaknak megfelelően szabad használni. Ebben az utasításban foglalt általánosan érvényes előírások mellőzése következtében beállt károkért a gyártó nem felelős.

**Maradékveszélyek**

Az összes biztonsági előírás betartása és helyes alkalmazása esetén is fennállnak bizonyos maradványkockázatok.

**FIGYELMEZTETÉS!**

Viseljen védő szemüveget Hordjon védőkesztyűt!  
Tartsuk childrenaway savaktól és tele elemeket.

**korrózió veszély!**

Az akkumulátorsav erősen maró hatású.

**Elsősegély**

Öblítsük ki minden sav fröccsent a szemébe, azonnal használ tiszta vízzel több percen keresztül. Azonnal forduljon orvoshoz.

Semlegesíteni savas fröccsenő bőrre vagy ruhára azonnal savas semlegesítő vagy szappanos, majd öblítsük le bő vízzel.

Ha a sav fogyasztják, azonnal forduljon orvoshoz.

**Viselkedés kényszerhelyzetben**

Igyekezzen a balesetnek megfelelően elsősegélyt nyújtani, s minél hamarabb biztosítson be orvosi segítséget. A sebesültet nyugtassa meg, s védje további balesettől. Ha segítségre van szüksége, tüntesse fel az alábbi adatokat: 1. A baleset színhelye, 2. A baleset típusa, 3. A sebesültek száma, 4. A sebesülések típusa

**Hálózati Csatlakoztatás**

Kizárólag hiba áram elleni védőkapcsolóval használható (RCD előírás szerint max. hibaáram 30mA).

Üzembehelyezés előtt kompetens villanszerelő ellenőrizze, hogy a kötelező elektro – biztonsági utasítások be vannak-e biztosítva. Együttal be kell tartani az illetékes helyi rendelkezéseket is.

A gépet kapcsolja be a konektorba

Ügyeljen arra, hogy a csatlakozó konektor távol és védve legyen a víztől és nedvességtől.

Ellenőrizze a feszültséget: A típuscímkén feltüntetett adatoknak azonosaknak kell lenniük az áramkör feszültségével.

Kizárólag a kültérre jóváhagyott, fröccsenő víz ellen védett hosszabbítókábel használata megengedett.

A berendezés üzembehelyezése előtt ellenőrizze, nincs-e megromgálva az elektromos kábel és/vagy a dugvilla.

Soha ne használja az akkumulátort, ha a kábel, dugó vagy maga a készülék külső hatások következtében sérült. Károsodás esetén autoizált műhelyben javíttassa meg.

A veszélyeztetés elkerülése érdekében a megromgált hálózati kábelt a gyártó cserélje ki. Soha ne végezzen saját maga javításokat!

A tápkábelt kizárólag a villásdugónál megfogva húzza ki a dugaljából. A kábel rángatása a kábel vagy a dugalj megsérülését eredményezheti, ami áramütés veszélyével jár.

## Szimbólumok



FIGYELMEZTETÉS/Figyelem!



Figyelmeztetés a veszélyes magas feszültségre.



A személyi sérülések kockázatának csökkentése érdekében olvassa el a felhasználói útmutatót.



Mindennemű tisztítási, karbantartási munka előtt mindig húzza ki a villásdugót a fali dugaljából.



A töltőt kizárólag beltérben használja



Nedvességtől óvni kell.



Hálózati biztosíték



CE jelzet



Hibás és/vagy tönkrément villany, vagy elektromosgépeket át kell adni az illetékes hulladékgyűjtő telepre.

## Karbantartás



Mindennemű tisztítási, karbantartási munka előtt mindig húzza ki a villásdugót a fali dugaljából.

A csatlakozószorítókat, a csipeszeket és az akkumulátorok felső felületét tisztán kell tartani; szükség esetén az akkumulátorcsipeszeket drótkéfével meg kell tisztítani.

Javításokat és azokat a munkákat, melyeket a használati utasítás nem tartalmaz, kizárólag autorizált szakemberek végezhetnek!

Csak eredeti tartozékokat és eredeti pótalkatrészeket alkalmazzon!

Ellenőrizze a csavarokat, hogy ne legyenek hibásak és ne legyenek meglazulva.

Tartsa mindig tisztán a gépet, különösen pedig a szellőző nyílásokat. Soha ne tisztítsa a gépházat víz-sugárral! A műanyag részeket ne tisztítsa oldószerekkel, tűzveszélyes vagy mérgező hatású folyadékokkal. Tisztításhoz csak benedvesített ruhadarabot használjon.

Kizárólag rendszeresen karbantartott és kezelt gép lehet megbízható segédeszköz. Elégtelen karbantartás és kezelés előre nem látható balesetekhez és sérülésekhez vezethet.

Szükség esetén nézze meg a pótalkatrész listát a [www.guede.com](http://www.guede.com) honlapon

## Jótállás

Jótállás időtartalma 12 hónap ipari használat esetén, fogyasztó esetén 24 hónap, jótállás a készülék megvétele napján kezdődik.

A jótállás kizárólag az anyagi, vagy gyártási hibákból eredő elégtelenségekre vonatkozik. Reklamáció esetén fel kell mutatni az eredeti, a vásárláskor kapott, s a vásárlás dátumával ellátott iratot.

A jótállás nem vonatkozik a géppel való szaktalan használat következtében bekövetkező hibákra, pl. a gép túlterhelése, erőszakos használata, vagy idegen tárgyakkal való megrongálódása. A használati utasítás mellőzése következményeire, szerelési és szokásos, normális elhasználódásra sem vonatkozik a jótállás.

### Fontos információk az ügyfél részére

Felhívjuk a felhasználó figyelmét, hogy mind a jótállási időben, mind annak lejártát követően visszaadásra kizárólag az eredeti csomagolásban kerülhet sor. Ezzel hatékonyan megelőzhető a berendezés szállítás közbeni megsérülése, illetve a vitás reklamációs esetek. A készüléket az eredeti csomagolása optimálisan óvja, és így biztosított a reklamációs igény mielőbbi feldolgozása.

## Szervíz

Vannak kérdései? Reklamáció? Szüksége van pótalkatrészekre, vagy használati utasításra? Honlapunkon a [www.guede.com](http://www.guede.com) címen szervíz terén gyorsan, bürokráciát kizárva segítségére leszünk. Kérem, segítsen, hogy segíthessünk. Hogy gépét reklamáció esetén identifíkálhassuk, szükségünk van a gyártási számra, a szortiment tételszámára és a gyártási évre. Ezek az adatok fel vannak tüntetve a típus címken.

Tel.: +49 (0) 79 04 / 700-360

Fax: +49 (0) 79 04 / 700-51999

E-Mail: [support@ts.guede.com](mailto:support@ts.guede.com)

## Tehnični podatki

| POLNILEC ZA AKUMULATORJE                       | V 421 C         |
|--|-----------------|
| Kataloška številka:                            | 85074           |
| Napetost ob polnjenju / / Frekvenca omrežja    | 230 V ~ 50 Hz   |
| Nazivna sprejemna moč                          | 800 W           |
| Izhodna napetost                               | 12 V / 24 V --- |
| Teža   | 16 kg           |
| Način zaščite                                  | IP 20           |
| Nominalna zmogljivost                          | 20 - 1000 Ah    |
| zagonu / Učinkoviti polnilni tok               | 60 / 40 A       |
| Aritm. polnilni tok (0V / 1,5 V)               | 390 / 240 A     |
| Zagon akumulatorja brez poprejšnjega polnjenja | 35 - 50 Ah      |
| Zagon akumulatorja s poprejšnjim polnjenjem    | 65 - 100 Ah     |



Uporabljajte napravo šele, ko natančno preberete in dojamete to navodilo za uporabo. Seznanite se z nastavitvami in s pravilno uporabo naprave. Upošteвайте varnostne napotke, ki so navedeni v tem navodilu. Obnašajte se odgovorno napram drugim osebam.

Uporabnik odgovarja za morebitne škode ali nevarnosti tretjih oseb.

Za morebitna vprašanja glede priključitve ali načina uporabe naprave, se obrnite na proizvajalca (ali na njegov servisni center).

### Varnostni Napotki



#### Opozorilo

**Natančno preberite vse varnostne napotke in vsebino tega navodila.** Napake ob upoštevanju spodaj navedenih napotkov lahko povzročijo električni udar, požar in/ali hude poškodbe. **Vse varnostne napotke in priporočila shranite na varno za kasnejšo rabo.**

Napravo lahko uporabljajo otroci od 8 leta starosti naprej in osebe z omejenimi fizičnimi, senzoričnimi ali mentalnimi sposobnostmi ali s pomanjkanjem izkušenj in / ali znanj, v kolikor so nadzorovani ali so bili glede varne uporabe naprave poučeni in so razumeli iz tega izhajajoče nevarnosti. Otroci se z napravo ne smejo igrati.

Čiščenje in vzdrževanje se ne sme izvajati s strani nenadzorovanih otrok.



#### Nevarnost požara! Nevarnost eksplozije!

##### Pri polnjenju zelo eksplozivno mešanico eksplozivnih plinov.

- Zloraba ognja, odprtega ognja, isker in kajenje je prepovedano.
- Poskrbite za zadostno prezračevanje.

Nikoli ne uporabljajte polnilnik v vlažnem ali mokrem okolju. Primerna je za uporabo v notranjih prostorih.

Ne pokrivajte hladilnih utorov naprave, da se lahko hladi. Ne uporabljajte naprave v bližini virov toplote ali na vnetljivi podlagi.

Priključni kabel za akumulator povežite in ločite le, ko polnilnik ni priključen v električno vtičnico.

Obvezno upoštevajte navodila in napotke proizvajalca akumulatorja in vozila.

1. Najprej rdečo akumulatorsko sponko povežite s pozitivnim polom akumulatorja.
2. Črno akumulatorsko sponko povežite z negativnim polom akumulatorja (v vgrajenem stanju s karoserijo, stran od akumulatorja in voda za gorivo).
3. Polnilnik vtaknite v električno vtičnico.
4. Po končanem polnjenju: Izvlecite polnilnik iz električne vtičnice.
5. Z akumulatorja najprej odstranite črno akumulatorsko sponko in nato rdečo.

#### To zaporedje je treba obvezno upoštevati!

Nevarnost kratkega stika! Pazite, da se sponki priključnih kablov za pole ne dotikata med seboj ali da nista povezani s prevodnimi predmeti (npr. orodjem).

Med delovanjem naprave sponk nikoli ne primate hkrati.

**Pomoč pri zagonu:**

**Nasvet: če akumulator predhodno polnite 10–15 minut, potrebuje bistveno manj zagonskega toka.**

Opozorilo! Najdaljši čas trajanja zagona 3 sekund ne sme biti presežen.

Ko se vozilo zažene, nemudoma prekinite postopek zagona. Po vsakem neuspelem poskusu zagona počakajte 2 minuti, da se naprava ohladi.

Ta postopek lahko ponovite največ petkrat.

**Uporaba v skladu z namenom**

Polnilnik za akumulator je dovoljeno uporabljati izključno za polnjenje in zagon vozil ob upoštevanju vseh tehničnih podatkov.

Tipi akumulatorjev:

- Svinčni akumulatorji (elektrolit iz tekočega gela)
- Mokri akumulatorji (WET)
- Svinčni akumulatorji, ki jih ni treba vzdrževati (MF)

Napetost: 12 / 24 V (6/12 celic)

Nominalna zmogljivost: 20 - 1000 Ah

**⚠ OPOZORILO**

Ni primeren za polnjenje npr. litij-lonskih, kadmij-nikljevih ali nikelj-metal-hidridnih akumulatorjev in drugih akumulatorjev, ki jih ni mogoče polniti.

Obvezno upoštevajte navodila in napotke proizvajalca akumulatorja in vozila.

Opozorjamo, da naše naprave niso bile s svojim namenom konstruirane za obrtniško, privatno ali industrijsko rabo. V kolikor bo naprava uporabljena v poslovni, obrtni, privatni ali industrijski namen ali v obratih, proizvajalec ne prevzema nobene odgovornosti.

Napravo lahko uporabljate le v naveden namen. Proizvajalec ne odgovarja za škode in posledice, ki bi nastale zaradi neupoštevanja splošno veljavnih predpisov in določil v tem navodilu za uporabo.

**Sekundarne nevarnosti**

Kljub pravilni uporabi in upoštevanju varnostnih predpisov obstajajo še ostale morebitne nevarnosti.

**OPOZORILO!**

Uporabljajte zaščitna očala! Nositi zaščitne rokavice

Acid baterije in trgovina izven dosega otrok!

**nevarnost opeklin!**

Kislina akumulatorja je zelo jedka.

**prva pomoč**

Če kislina brizgom v stik z očmi, takoj sperite za nekaj minut s čisto vodo. Potem pa takoj zdravnik.

Brizg kisline na kožo ali obleko takoj nevtralizira kislino nevtralizatorjem ali milnico in nato sperite z veliko količino vode.

Če pride do zaužitja kisline, takoj poiskati zdravniško pomoč.

**Ukrepi v zasilnih primerih**

Poškodovani osebi začnite čimprej dati ustrezno prvo pomoč in pokličite zdravnika specialista v najkrajšem možnem času. Zavarujte jo pred drugimi nevarnostmi in jo pomirite. Če potrebujete strokovno pomoč, izpolnite prosim sledeče podatke: 1. Kraj nezgode, 2. Vrsta nezgode, 3. Število ranjenih oseb, 4. Vrsta poškodbe

**Omrežni Priključek**

Uporaba naprave je možna samo z zaščitnim stikalom proti nihanju napetosti (RCD maksimalni izklopni tok je 30mA).

Pred uvedbo v pogon mora strokovnjak preveriti, če naprava deluje varno in če so na voljo priključni kabli. Pri tem upoštevajte ustrezne krajevne predpise.

Za vklop naprave vtaknite vtič v električno vtičnico. Vedno poskrbite, da bosta vtič ali vtičnica varno oddaljena od vode, zavarujte ju pred vlago.

Preverite parametre napetosti. Tehnični podatki na tipski etiki naprave morajo ustrezati napetosti v omrežju.

Uporabljajte izključno podaljševalni kabel, ki je dovoljen za zunanjo rabo z brizgajočo vodo.

Pred uvedbo naprave v pogon preverite, če sta električni kabel in/ali vtič nepoškodovana.

Nikoli ne uporabljajte polnilnik, če so kabel, vtič ali naprava poškodovana zaradi zunanjih vplivov. Poškodovane dele naj zamenjajo strokovnjaki v servisni delavnici.

Da se preprečijo morebitne nezgode, poskrbite za zamenjavo električnega kabla z novim. Nikoli v napravo ne posegajte sami.

Ne vlecite vtiča iz vtičnice le za kabel, ampak samo za vtič. Vlečenje za kabel lahko poškoduje vtič ali vtičnico – obstaja nevarnost električnega udara zaradi poškodovanih delov.

## Simboli



OPOZORILO/Opozorilo!



Opozorilo pred nevarnostjo električnega udara.



Da zmanjšate nevarnosti poškodb si preberite navodila za obratovanje.



Pred opravljanjem vsakršnih del in posegov v črpalko vedno izvlecite vtič iz vtičnice.



Polnilec služi le za uporabo v notranjih prostorih.



Zaščitite jih pred mokroto.



Omrežna varovalka



Simbol CE



Poškodovane in/ali dotrajane električne naprave oddajte v surovino ali na ustrezno mesto.

## Vzdrževanje



Pred opravljanjem vsakršnih del in posegov v črpalko vedno izvlecite vtič iz vtičnice.

Priključne klešče, sponke in zgornja površina akumulatorja morajo biti vedno čisti; po potrebi akumulatorske sponke očistite z žično ščetko.

Popravila in dela, ki niso opisana v teh navodilih za uporabo lahko opravlja le pooblaščen osebje. Uporabljajte samo originalne rezervne dele in originalno opremo.

Pred vsako uporabo temeljito preglejte stanje naprave.

Stroj, predvsem pa prezračevalne odprtine morajo biti vedno čiste. Ohišja nikoli ne perite z vodo! Plastične dele ne čistite s topili, vnetljivimi ali strupenimi snovmi. Čistite jih samo z vlažno krpo.

Le redno vzdrževana in dobro negovana naprava lahko zanesljivo služi svojemu namenu. Nezadostno ali neredno vzdrževanje in nega lahko povzroči nepričakovane nezgode ali poškodbe.

PO potrebi boste našli seznam rezervnih delov na spletnih straneh [www.guede.com](http://www.guede.com).

## Garancija

Garancija traja 12 mesecev v primeru industrijske rabe ali 24 mesecev pri potrošniku in se začne na dan prodaje naprave.

Garancija velja le za tovarniške napake oz. napake, nastale na materialih, iz katerih je naprava izdelana. Če zahtevate popravila v okviru garancije vedno priložite veljaven račun, ki mora vsebovati datum prodaje in podpis prodajalca.

Garancija ne velja, v kolikor napravo uporablja oseba, ki ni strokovno usposobljena, ali če do okvare pride zaradi nestrokovnega posega v napravo ali stika s tujki. Neupoštevanje navodil za uporabo in montažo ter obraba naprave tekom normalne uporabe prav tako ne sodi v sklop garancije.

### Pomembna informacija za stranke

Opozorjamo Vas, da napravo v času garancije ali izven nje vračate zavito v originalnem ovitku. S tem ukrepom se učinkovito prepreči odvečno škodovanje pri transportu ali spornemu reševanju. Naprava je optimalno varovana samo, če je zavita v originalni ovitek in tako je možna tekoča obdelava.

## Servis

Ali imate tehnična vprašanja? Reklamacijo? Ali potrebujete rezervne dele ali nova navodila za uporabo? Na naši spletni strani [www.guede.com](http://www.guede.com) Vam bomo v oddelku Servis hitro pomagali. Prosimo, pomagajte nam, da bomo lahko mi pomagali vam. Da lahko Vašo napravo v primeru reklamiranja identificiramo, prosimo, da nam pošljete serijsko številko, št. naročila in leto izdelave. Vse navedene podatke boste našli na tipski etiketi.

Tel.: +49 (0) 79 04 / 700-360

Fax: +49 (0) 79 04 / 700-51999

E-Mail: [support@ts.guede.com](mailto:support@ts.guede.com)

## Tehnički podaci

| PUNJAČ AKUMULATORA   | V 421 C         |
|--|-----------------|
| Br. za narudžbu  | 85074           |
| Napon punjenja prilikom starta podesivo / Mrežna frekvencija | 230 V ~ 50 Hz   |
| Snaga nominalnog prijema                                     | 800 W           |
| Izlazni napon  | 12 V / 24 V --- |
| Masa   | 16 kg           |
| Vrsta zaštite  | IP 20           |
| Nominalni kapacitet  | 20 - 1000 Ah    |
| Efikasna struja punjenja / Aritm. struja punjenja            | 60 / 40 A       |
| Struja za stavljanje u pogon ca (0V / 1,5 V)                 | 390 / 240 A     |
| Start akumulatora bez prethodnog punjenja                    | 35 - 50 Ah      |
| Start akumulatora s prethodnim punjenjem                     | 65 - 100 Ah     |



Pumpu koristite tek nakon što ste pročitali i shvatili sve upute navedene u naputku za upotrebu. Upoznajte se s načinom i ispravnim korištenjem uređaja i njegovim komandnim elementima. Pridržavajte se svih sigurnosnih uputa navedenih u naputku za korištenje. Uvijek se ponašajte odgovorno prema trećim osobama.

Osoblje stroja snosi odgovornost prema trećim osobama za sve štete ili rizike.

U slučaju bilo kakve sumnje u vezi instalacije i korištenja uređaja obratite se klijentskom servisu.

### Sigurnosne Upute



#### Upozorenje

**Pročitajte sve sigurnosne upute i preporuke.** Greške i nepoštivanje navedenih uputa mogu uzrokovati strujni udar, požar i/ili ozbiljne ozljede. **Sve sigurnosne upute i preporuke sačuvajte za upotrebu u budućnosti.**

Ovaj aparat mogu koristiti djeca starosti od 8. godine i osobe sa smanjenim psihičkim, senzorskim ili mentalnim sposobnostima ili nedostatka iskustva i / ili znanja, samo pod nadzorom ili ako su bila poučena u svezi sigurne upotrebe aparata i kada su razumjela iz toga rezultirajuće opasnosti. Djeca se ne smiju igrati sa aparatom.

Čišćenje i održavanje ne smiju izvoditi djeca bez nadzora.



#### Opasnost od požara! Opasnost od eksplozije!

#### Prilikom punjenja vrlo eksplozivnu mješavinu eksplozivnih plinova.

- Zloupotreba požara otvoreni plamen, iskre i pušenje je zabranjeno.
- Pobrnuti se za dovoljno provjetranje.

Nikada nemojte upotrebljavati punjač u vlažnoj ili mokroj sredini. Prigodan je samo za unutarnje prostorije.

Spriječite da se ograniči funkcija hlađenja - ne pokrivati rashladne uređaje. Ne upotrebljavajte uređaj u blizini izvora toplote ili na zapaljivom temelju.

Spajajte i odspajajte kabel za priključak baterije samo ako punjač nije priključen na mrežnu utičnicu.

Obavezno se pridržavajte uputa i napomena proizvođača baterije i vozila.

1. Najprije spojite crvenu stezaljku s plus polom baterije.
2. Spojite crnu stezaljku s minus polom baterije (kad je ugrađena u karoseriju, a punjač udaljen od baterije i vode za gorivo).
3. Uključite punjač u mrežnu utičnicu.
4. Nakon punjenja izvucite punjač iz utičnice.
5. Najprije uklonite crnu stezaljku s baterije a zatim crvenu.

#### Obavezno se pridržavajte ovog redoslijeda!

Opasnost od kratkog spoja! Pazite na to da se obje stezaljke kabla za spajanje polova ne dotaknu ili se ne spoje putem vodljivih predmeta (npr. alata).

Nikad ne hvatajte obje stezaljke istovremeno ako uređaj radi.



**Pomoć kod pokretanja:**

**Savjet: Ako punitre bateriju prethodno 10-15 minuta, ona će trebati bitno manje struje za pokretanje.**

Pozor Ne smijete prekoračiti maks. trajanje pokretanja od 3 sek.

Čim vozilo upali, odmah prekinite postupak pokretanja. Nakon svakog neuspješnog pokušaja pokretanja pričekajte 2 minute da se uređaj ohladi. Ovaj postupak smijete ponoviti maks. 5 puta.

**Namjenska uporaba**

Punjač za baterije smije se koristiti isključivo za punjenje kao i za pokretanje vozila uz uvažavanje svih tehničkih podataka.

Tipovi baterija:

- Olovne baterije s kiselinom (tekući elektrolit)
- Mokre baterije (WET)
- Olovne baterije s kiselinom bez potrebe održavanja (MF)

Napon: 12 / 24 V (6 / 12 ćelija)

Nominalni kapacitet: 20 - 1000 Ah

**⚠ UPOZORENIE**

Nije prikladno za punjenje npr. Li-Ion, NiCd ili NiMH akumulatora i sličnih nepunjivih baterija.

Obavezno se pridržavajte uputa i napomena proizvođača baterije i vozila.

Upozoravamo da naši uređaji sa svojom namjenom nisu konstruirani za privatnu, obrtnu ili industrijsku uporabu. Ako želite uređaj koristiti u poslovne, obrtne ili industrijske svrhe odnosno slične radove, proizvođač ne jamči za posljedice.

Ovaj stroj smije se koristiti samo u navedene svrhe. U slučaju nepoštivanja odredbi opće važećih propisa i uputa navedenih u ovom Naputku za uporabu proizvođač stroja ne snosi nikakvu odgovornost za eventualne štete.

**Sekundarne opasnosti**

Unatoč ispravnom korištenju i poštivanju svih sigurnosnih propisa postoji opasnost od ozljeda i šteta pri radu sa strojem.

**UPOZORENIE!**

Pri radu uvijek nosite zaštitne naočale!  
Nositi zaštitne rukavice!

Baterije kiseline i trgovina izvan dohvata djece!

**opasnost od opekline!**

Baterija kiseline je vrlo korozivan.

**prva pomoć**

Ako kiselina prskanje u oči, odmah temeljito isprati nekoliko minuta s čistom vodom. Tada liječnik odmah.

Kiselina prska na kožu ili odjeću odmah neutraliziraju kiseline neutralizator ili pjene i zatim isprati s mnogo vode.

Ako se proguta kiselina, odmah potražiti liječničku pomoć.

**Postupanje u slučaju nužde**

Pružite povrijeđenoj osobi prvu pomoć koja odgovara vrsti ozljede i odmah potražite liječničku pomoć. Štitite ozlijeđenu osobu od drugih ozljeda i probajte je smiriti. Jako tražite liječničku pomoć, navedite slijedeće podatke: 1. Mjesto nezgode, 2. Vrsta nezgode, 3. Broj ozlijeđenih osoba, 4. Vrsta ozljede

**Priključak Na Mrežu**

Stroj smije biti priključen samo na utičnicu sa zaštitnim prekidačem za zaštitu od struje greške (RCD maks. Struja greške 30mA).

Prije puštanja postrojenja u pogon stručno osposobljeni električar mora provjeriti da su poduzete propisane mjere zaštite. Pritom je neophodno pridržavati se važećih narodnih propisa.

Postrojenje mora biti priključeno u utičnicu.

Osigurajte da se utičnica nalazi na dovoljnoj udaljenosti od vode te da je na odgovarajući način zaštićena od vlage.

Provjerite napon u mreži. Tehnički podaci navedeni na natpisnoj pločici postrojenja moraju odgovarati naponu u električnoj mreži.

Koristite isključivo kabel koji je prikladan za upotrebu u vanjskoj sredini i zaštićen od prskanja vode.

Prije puštanja u pogon provjerite da nije oštećen električni kabel i/ili utičnica

Nikada ne upotrebljavajte punjač, kada su kabel i utikač odnosno uređaj oštećeni vanjskim uticajima. U slučaju oštećenja odnesite proizvod na popravak u autorizirani servis.

Radi izbjegavanja opasnosti oštećeni mrežni priključni kabel mora zamijenjen isključivo od strane proizvođača. Nemojte ni u kom slučaju samo izvoditi popravke.

Kablovske spojeve odspajajte samo povlačenjem utikača. Povlačenjem kabla može do oštećenja kabla ili utikača – u takvom slučaju više nije zajamčena sigurnost pri radu s postrojenjem.

## Simboli



UPOZORENIE/Pozor



Pozor - opasnost od električnog napona



Za smanjenje opasnosti od ozljeda pročitajte molim upute za rad.



Prije otvaranja ili čišćenja crpke, uvijek izvucite utikač iz utičnice.



Uređaj je namijenjen samo za korištenje u zatvorenim prostorijama.



Čuvati protiv vlage.



Osiguranje



Simbol CE



Oštećeni ili dotrajali električni odnosno elektronski uređaji moraju biti predani u centar za skupljanje otpada ove vrste.

## Održavanje



Prije otvaranja ili čišćenja crpke, uvijek izvucite utikač iz utičnice.

Priključna klijesta, stezaljke i gornja površina baterije moraju se održavati čistim; po potrebi očistite stezaljke baterije žičanom četkom.

Popravke i radove koji nisu navedeni u ovom Naputku, smiju vršiti samo stručno osposobljene ovlaštene osobe.

Koristite samo originalnu opremu i rezervne dijelove.

Prije svakog korištenja izvršite vizualnu kontrolu uređaja.

Stroj a prije svega otvore za prozračivanje moraju biti uvijek čisti. Tijelo stroja nikad ne perite vodom! Plastične dijelove nemojte čistiti zapaljivim ili otrovnim tekućinama. Za čišćenje koristite samo vlažnu krp.

Samo redovito održavanje i tehnički pregledi mogu osigurati ispravno funkcioniranje pumpe. Nedovoljno ili neodgovarajuće održavanje mogu dovesti do nepredvidivih šteta ili ozljeda.

Prema potrebi možete potražiti spisak rezervnih dijelova na internetnoj stranici [www.guede.com](http://www.guede.com).

## Jamstvo

Garantni rok je 12 mjeseci prilikom industrijske uporabe, a 24 mjeseca za potrošača i počinje na dan prodaje uređaja.

Jamstvo se odnosi isključivo na mane/kvarove uzrokovane zbog mana materijala ili tvorničke greške. U slučaju reklamacije unutar jamstvenog roka neophodno je dostaviti originalni račun kao potvrdu o kupnji, s navedenim datumom prodaje.

Jamstvo ne pokriva kvarove nastale uslijed nestručne upotrebe proizvoda kao što su na primjer preopterećenje, nasilno korištenje, oštećenje uslijed nestručnogeovlaštenog zahvata ili kvarovi nastali u dodiru sa stranim predmetima. Jamstvo ne pokriva niti štete nastale uslijed nepoštivanja naputka za upotrebu i montažu te uobičajeno habanje proizvoda.

### Važna informacija za korisnika

Proizvod uvijek vraćajte u originalnoj ambalaži ako je u pitanju servis u sklopu garancije. Pomoću ove bezbjednosne mjere učinkovito spriječite oštećenje prilikom transporta i njegovog spornog rješavanja. Uređaj je optimalno zaštićen samo, kada se nalazi u originalnoj ambalaži, čime se osigurava tekuća obrada.

## Servis

Imate li tehnička pitanja? Želite podnijeti reklamaciju? Potrebni su Vam rezervni dijelovi ili naputak za upotrebu? Na našem homepage [www.guede.com](http://www.guede.com) u sekciji Servis ćemo Vam pomoći, brzo i bez nepotrebne papirologije. Molimo Vas da nam pomognete pomoći Vam. Radi jednostavne identifikacije Vašeg stroja u slučaju podnošenja reklamacije, potreban nam je serijski broj proizvoda, broj za narudžbu te godina proizvodnje. Svi ovi podaci navedeni su na tipskoj pločici stroja.

Tel.: +49 (0) 79 04 / 700-360

Fax: +49 (0) 79 04 / 700-51999

E-Mail: [support@ts.guede.com](mailto:support@ts.guede.com)

## Технически данни

| ЗАРЯДНО УСТРОЙСТВО ЗА БАТЕРИИ                               | V 421 C         |
|---|-----------------|
| Заявка №  | 85074           |
| Зарядно/стартиращо напрежение регулируемо / Мрежова честота | 230 V ~ 50 Hz   |
| Номинална консумирана мощност                               | 800 W           |
| Изходно напрежение  | 12 V / 24 V --- |
| Тегло   | 16 kg           |
| Вид на защитата   | IP 20           |
| Номинален капацитет   | 20 - 1000 Ah    |
| Ефективен ток на зареждане / Аритм. ток на зареждане        | 60 / 40 A       |
| Ток на стартиране пригл. (0V / 1,5 V)                       | 390 / 240 A     |
| Старт на батерията безпредварително зареждане               | 35 - 50 Ah      |
| Старт на батерията с предварително зареждане                | 65 - 100 Ah     |



Използвайте помпата едва след като внимателно сте прочели и разбрали упътването за обслужване. Запознайте се с управляващите елементи и правилната употреба на уреда. Спазвайте всички инструкции за безопасност посочени в упътването. Дръжте се отговорно спрямо трети лица.

Обслужващия отговаря за злополуки или опасности спрямо трети лица.

Ако имате съмнения относно свързването и обслужването на уреда, обърнете се към клиентски сервис.

### Указания За Безопасност



#### Внимание

**Прочетете всички указания и инструкции за безопасност.** Грешки при спазване на долу посочените указания могат да доведат до

токов удар, пожар и/или сериозни злополуки.

**Съхранявайте всички указания и инструкции за безопасност за бъдеща употреба.**

Уредът може да се ползва от лица на повече от 8 години и от лица с намалени физически, сетивни или умствени способности или липса на опит и / или знания, ако те биват контролирани или са инструктирани относно безопасната употреба на уреда и са разбрали произтичащите вследствие на това опасности. Децата не трябва да играят с уреда.

Поцистване и поддържане не трябва да се извършва от деца без наблюдение.



**Опасност от пожар! Опасност от експлозия!**

**При зареждане силно експлозивна смес на взривоопасни газове.**

- Злоупотреба с огън, открит пламък, искри и пушенето е забранено.
- Осигурете добра вентилация.

Никога не използвайте зарядното устройство във влажна или мокра среда. Подходящо е само за вътрешни помещения.

Предотвратете да бъде ограничено охлаждането с покриване на охлаждащите канали. Не използвайте уреда в близост до източници на топлина или върху запалими повърхности.

Свързвайте и разединявайте свързващия кабел за акумулатора само ако зарядното устройство не е включено в контакта.

Задължително спазвайте техническите изисквания и инструкции на производителя на акумулатора и на лекия автомобил.

1. Свържете първо червената клема на акумулатора с положителния полюс на акумулатора.
2. Свържете черната клема на акумулатора с отрицателния полюс на акумулатора (монтиран в автомобила, на разстояние от акумулатора и горивния тръбопровод).
3. Включете зарядното устройство в контакт.
4. След зареждането: изключете зарядното устройство от контакта.
5. Отстранете първо черната клема и след това червената клема от акумулатора.

**Тази последователност трябва да се спазва задължително!**

Опасност от късо съединение! Внимавайте двете клемми на полюсния свързващ кабел да не се допират или да се свържат чрез проводими обекти (напр. инструмент).

Не хващайте никога двете клемми едновременно, когато уредът е в експлоатация.

**Стартово устройство:**

**Съвет: Ако заредите предварително акумулатора 10 - 15 минути, ще му необходим значително по-малко стартов ток.**

Внимание! Максималното време за стартиране не трябва да превишава 3 секунди.

Веднага след запалване стартирането се прекъсва незабавно. След всеки несполучлив стартов опит изчакайте 2 минути, докато устройството се охлади.

Този процес може да се повтори макс. 5 пъти.

**Използване в съответствие с предназначението**

Зарядното устройство за акумулатор може да се използва само за зареждане и за стартиране на леки автомобили при спазване на всички Технически данни.

Видове акумулатори:

- Оловно-киселинни акумулатори (Течен електролит)
- Мокри акумулатори (WET)
- Необслужваеми оловно-киселинни акумулатори (MF)

Напрежение: 12 / 24 V (6 / 12 клетки)

Номинален капацитет: 20 - 1000 Ah

**⚠ ВНИМАНИЕ**

Не е подходящ за зареждане напр. на литиево-йонни, Ni-Cd батерии или NiMH батерии и други батерии, които не могат да се презареждат.

Задължително спазвайте техническите изисквания и инструкции на производителя на акумулатора и на лекия автомобил.

Предупреждаваме, че нашите устройства със своето предназначение не са конструирани за предприемаческа, занаятчийска или промишлена употреба. Ако устройствата бъдат използвани за предприемачество, занаятчийска и промишлена експлоатация или подобни дейности, не можем да поемем никаква гаранция.

Този уред може да се използва по предназначение само както е посочено. При неспазване на разпоредбите от общо валидните предписания и разпоредби от това упътване производителя не може да се вини за възникнали щети

**Остатъчни опасности**

Дори, когато се използва правилно и се спазват всички правила за безопасност, все още могат да съществуват остатъчни рискове.

**ВНИМАНИЕ!**

Носете предпазни очила! Да се носят предпазни ръкавици!

Батерии киселина и магазин от достъп на деца!

**опасност от изгаряне!**

Батерия киселина е силно корозивна.

**първа помощ**

Ако киселина пръски в очите, незабавно изплакнете обилно в продължение на няколко минути с чиста вода. След това веднага на лекар.

Acid пръски върху кожата или дрехите веднага неутрализира киселинните неутрализатор или сапун пяна и след това изплакнете обилно с вода.

При поглъщане киселина, незабавно да се потърси лекарска помощ.

**Поведение в случай на беда**

Окажете при злополука съответната първа помощ и повикайте колкото се може по бързо квалифицирана медицинска помощ. Предпазете пострадалия от други злополуки и го успокойте. Ако искате помощ, посочете тези данни: 1. Място на злополуката, 2. Вид на злополуката, 3. Брой на ранените, 4. Вид нараняване

**Защита На Двигателя В Зависимост От Натоварването**

Работата е разрешена само с предпазен изключвател против погрешен ток (RCD макс. погрешен ток 30mA).

Преди пускане в действие електротехник трябва изцяло да провери, дали са на лице изискваните електрически мерки за безопасност. Трябва да се спазват съответните национални разпоредби

Електрическото включване се извършва в щепселната кутия.

Необходимо е да се внимава за това, присъединяващата щепселна кутия да бъде отдалечена от вода и влага и щепсела да бъде пазен пред влага.

Проверете напрежението. Техническите данни посочени на типовата табелка трябва да отговарят на напрежението на електрическата мрежа.

Използвайте само удължителен кабел одобрен за работа на открито с пръскаща вода.

Преди включване на уреда в експлоатация проверете, дали не е повреден електрическият кабел или щепселната кутия.

Никога не използвайте зарядното устройство, когато кабела, щепсела или самият уред са повредени от външни влияния. При повреда оставете за ремонт в оторизирана работилница

За да се предотвратят опасности, повредения съединителен проводник трябва да се замени от производителя.. В никакъв случай не извършвайте самоволни ремонти.

Разделяйте кабелните връзки само чрез издърпване на щепсела. Дърпането на кабела може да повреди кабела и щепсела, и след това вече няма да бъде гарантирана електрическата безопасност.

Да се използват само оригинални аксесоари и оригинални резервни части.

Преди всяка работа направете визуален контрол.

Поддържайте машината, особено вентилационните отвори, винаги в чисто състояние. Никога не пръскайте корпуса на машината с вода! Не почиствайте пластмасовите части с разтворители, запалими или токсични течности. За почистване използвайте влажна кърпа.

Само редовно поддържан и обслужван уред може да бъде задоволително помагало. Недостатъчната поддръжка и грижа може да доведе до неочаквани инциденти и злополуки.

В случай на необходимост ще намерите списък на резервните части на интернет страницата [www.guede.com](http://www.guede.com).

## Символи



ВНИМАНИЕ/Внимание!



Предупреждение за опасно електрическо напрежение



За да намалите риска от нараняване, прочетете инструкциите за експлоатация.



Преди извършване на каквато и да било работа по уреда винаги извадете щепсела от щепселната кутия.



Използвайте зарядното устройство само в закрити помещения.



Пазете ги от влага.



Мрежов предпазител



СЕ символ



Дефектни и/или ликвидирани електрически или електронни уреди трябва да се предадат в съответните пунктове за събиране.

## Гаранция

Гаранционният срок представлява 12 месеца при промишлена употреба, 24 месеца за потребители и започва от деня на закупуване на уреда.

Гаранцията се отнася изключително за недостатъци причинени поради дефекти на материала или фабрични дефекти. При упражняване на рекламации в гаранционния срок прибавете оригинален документ от закупуването с дата на покупката

От право на гаранция са изключени непрофесионална употреба като напр. претоварване на уреда, употреба със сила, увреждане от чуждо лице или от чужд предмет. Неспазване на упътването за употреба и упътването за монтаж и нормалното износване също са изключени от гаранция.

### Важни информации за клиента.

Предупреждаваме, че връщането по време на гаранционния срок или и след гаранционния срок е необходимо винаги да се извърши в оригинална опаковка. С тази мярка ще се избегне излишното увреждане по време на транспортиране и неговото често спорно уреждане. Устройството е защитено оптимално само в оригиналната опаковка, и така е осигурена плавна преработка.

## Сервис

Имате ли технически въпроси? Рекламации? Необходими ли Ви са резервни части или упътване за обслужване? На нашите страници [www.guede.com](http://www.guede.com) в отдел Сервис ще Ви помогнем бързо и без излишна бюрокрация. Помогнете ни, моля, за да можем да Ви помагаме. За да можем да идентифицираме Вашия уред в случай на рекламация, ни е необходимо да знаем неговия сериен номер, номера на продукта и година на производство. Всички тези данни ще намерите на типовата табелка.

Tel.: +49 (0) 79 04 / 700-360

Fax: +49 (0) 79 04 / 700-51999

E-Mail: [support@ts.guede.com](mailto:support@ts.guede.com)

## Поддръжка



Преди извършване на каквато и да било работа по уреда винаги извадете щепсела от щепселната кутия.

Щипците за включване, клемите и горната повърхност на акумулатора трябва да се поддържат чисти; евентуално клемите за акумулатора да се почистват с телена четка.

Ремонти и работи, които не са описани в това упътване, може да извършва само квалифициран оторизиран персонал.

## Date Tehnice

| ÎNCĂRCĂTOR BATERII                                       | V 421 C         |
|--|-----------------|
| Comandă nr.  | 85074           |
| Tensiune de încărcare/pornire reglabil / Frecvență rețea | 230 V ~ 50 Hz   |
| Putere nominală de ieșire                                | 800 W           |
| Tensiune de ieșire                                       | 12 V / 24 V --- |
| Greutate   | 16 kg           |
| Felul protecției   | IP 20           |
| Capacitate nominală                                      | 20 - 1000 Ah    |
| Curent de încărcare efectiv / Curent de încărcare aritm. | 60 / 40 A       |
| Curent de pornire, circa (0V / 1,5 V)                    | 390 / 240 A     |
| Pornire baterie fără încărcare preliminară               | 35 - 50 Ah      |
| Pornire baterie cu încărcare preliminară                 | 65 - 100 Ah     |



Utilizați pompa abia după ce ați citit cu atenție și ați înțeles modul de operare. Faceți cunoștință cu elementele de comandă și utilizați corect a utilajului.

Respectați toate instrucțiunile de securitate cuprinse în manual. Comportați-vă cu responsabilitate față de terțe persoane.

Personalul de deservire este responsabil de accidente sau periclitarea persoanelor terțe.

Dacă aveți dubii referitor la conectarea și operarea utilajului, apelați la serviciul pentru clienți.

## Instrucțiuni De Securitate



## Avertisment

**Citiți toate instrucțiunile de securitate** Erori în respectarea instrucțiunilor de mai jos pot duce la electrocutare, incendii și/sau accidente grave. **Păstrați toate instrucțiunile de securitate pentru o utilizare ulterioară**

Aparatul poate fi folosit de copii începând cu vârste de 8 ani și de persoane cu dizabilități fizice, senzoriale sau mentale sau fără experiență și / sau cunoștințe, dacă acestea sunt supravegheate sau au fost instruite asupra folosirii în siguranță a aparatului și pericolelor care pot rezulta. Copiii nu au voie să se joace cu aparatul.

Curățarea și întreținerea curentă efectuată de utilizator nu sunt permise copiilor fără supraveghere.

**Pericol de incendiu! Pericol de explozie!**

**Un amestec oxihidrogen extrem de exploziv se produce atunci când sunt bateriile încărcate.**

- De foc, scântei, flăcări deschise și fumul sunt interzise.
- Asigurați o ventilație îndestulătoare.

Nu lucrați niciodată cu utilajul în mediu umed sau ud. Este adecvată numai pentru spații interne.

Evitați limitarea funcției de răcire prin acoperirea fanțelor de răcire. Nu operați utilajul în apropierea surselor de căldură sau pe o bază inflamabilă.

Conectați și deconectați cablul de conectare al bateriei numai dacă încărcătorul nu este conectat la priza de alimentare.

Respectați neapărat și instrucțiunile și indicațiile producătorului bateriei și vehiculului.

1. Conectați mai întâi clema roșie de baterie la polul plus al bateriei.
2. Conectați clema neagră de baterie la polul minus al bateriei (în stare incorporată în caroserie, la distanță față de baterie și de conducta de combustibil).
3. Introduceți încărcătorul într-o priză de alimentare.
4. După încărcare: Scoateți încărcătorul din priză.
5. Îndepărtați mai întâi clema neagră de baterie, iar ulterior clema roșie de la baterie.

**Trebuie respectată neapărat această ordine!**

Pericol de scurtcircuit! Aveți grijă ca cele două cleme să nu atingă cablul de conectare la polii bateriei sau să nu facă contact cu obiecte conductoare (de ex. sculă).

Nu atingeți niciodată ambele cleme simultan, dacă aparatul este în funcțiune.

**Asistență la pornire:**

**Sfat: Dacă încărcați în prealabil bateria 10 – 15 minute, aceasta are nevoie de semnificativ mai puțin curent de pornire.**

Atenție! Nu este permisă depășirea duratei max. la pornire de 3 sec.

Imediat ce vehiculul a demarat, procesul de pornire este întrerupt imediat. După fiecare încercare nereușită de pornire, așteptați 2 minute până când aparatul se răcește.

Acest proces poate fi repetat de max. 5 ori.

## Utilizare conform destinației

Încărcătorul pentru baterie se va utiliza în mod exclusiv la încărcarea precum și la pornirea vehiculelor, respectându-se toate datele tehnice.

Tipuri de baterie:

- Baterii plumb-acid (electrolit lichid)
- Baterii ude (WET)
- Baterii plumb-acid fără întreținere (MF)

Tensiune: 12 / 24 V (6 / 12 celule)

Capacitate nominală: 20 - 1000 Ah

### AVERTISMENT

Nu este adecvat pentru încărcarea acumulatorilor, de ex. Li-ion, NiCd sau NiMH sau a altor baterii nereîncărcabile.

Respectați neapărat și instrucțiunile și indicațiile producătorului bateriei și vehiculului.

Vă atragem atenția că instalațiile noastre, prin construcția lor, nu sunt destinate uzului comercial, meșteșugăresc sau industrial. În cazul în care instalațiile noastre vor fi utilizate în activități comerciale, meșteșugărești sau industriale sau în activități similare, nu putem să ne asumăm nici o garanție.

Această instalație se poate utiliza numai în scopul prezentat. Nerespectând prevederile din prescripțiile și instrucțiunile general valabile cuprinse în prezentul manual, producătorul nu poate fi răspunzător de daunele survenite.

## Pericole remanente

Chiar cu o utilizare corectă și respectând toate prescripțiile de siguranță, mai pot exista riscuri reziduale.



### AVERTISMENT!

Purtați ochelari de protecție! Purtați mănuși de protecție!

Păstrați childrenaway de la acizi și baterii pline.



### coroziune Hazard!

Acidul din baterie este foarte caustică.



### Primul ajutor

Limpește orice acid stropit în ochi imediat cu apă curată timp de câteva minute. Consultați imediat un medic.

Se neutralizează stropi de acid de pe piele sau pe haine imediat folosind neutralizator sau săpun clăbuci de acid și se clătește cu multă apă.

În cazul în care se consumă de acid, consultați imediat un medic.

## Comportament în cazuri extreme

Acordați rănitului primul ajutor și chemați într-un timp cât mai scurt ajutorul calificat al medicului. Păziți rănitul de alte accidente, și calmați-l. În caso di richiesta del pronto soccorso comunicare le seguenti informazioni: 1. Locul accidentului, 2. Tipul accidentului, 3. Numărul răniților, 4. Tipul răniții

## Alimentare De La Rețea

 Funcționarea este permisă numai cu întrerupător cu protecție împotriva curentului eronat (RCD curent eronat max. 30mA).

Înainte a punerii în funcțiune, un electrician competent trebuie să controleze dacă măsurile de securitate electrică cerute sunt la dispoziție. Este necesar ca, concomitent, să fie respectate și normele naționale. Conectarea electrică se va face la priză.

Trebuie acordată o atenție deosebită prizei de conectare care trebuie să se afle la distanță de apă și umezeală, ștecherul trebuie protejat de umezeală.

Controlați tensiunea. Datele tehnice de pe plăcuța de tip trebuie să corespundă cu tensiunea rețelei electrice.

Utilizați în exclusivitate cabluri prelungitoare pentru uz extern, protejate împotriva apei care stropiște. Înainte a punerii utilizării în funcțiune, verificați ca priza și/sau cablul să nu fie deteriorate.

Nu utilizați ni niciodată încărcătorul atunci când cablul, priza sau utilajul propriu-zis este afectat de influențe ale mediului extern. În caz de defectare, apelați pentru reparație la un atelier autorizat.

Pentru a evita producerea de prejudicii, înlocuirea unui cablu de racordare deteriorat la rețeaua electrică trebuie să se facă de către producător. În nici un caz nu efectuați personal reparații.

Deconectați conectările cu cablu numai prin tragerea de ștecher. Tragerea de cablu ar putea deteriora cablul și priza, apoi nemaifiind asigurată securitatea electrică.

## Simboluri



AVERTISMENT/Atenție!



Avertizare împotriva pericolului prezentat de tensiunea electrică



Pentru a reduce riscul de rănire, citiți cu atenție modul de operare.



Înainte oricărui lucru pe utilaj, scoateți mai întâi ștecherul din priză.



Utilizați încărcătorul numai în interior.



Pastrați-le întotdeauna uscate.



Siguranțe rețea electrică



simbol CE



Aparate electrice sau electronice defecte și /sau lichidate trebuie să fie predate la punctele de colectare corespunzătoare.

## Întreținere



Înainte oricărui lucru pe utilaj, scoateți mai întâi ștecherul din priză.

Cleștii de conectare, bornele și suprafața superioară a bateriei trebuie menținute în stare curată; dacă este cazul, curățați clemele bateriei cu o perie de sârmă.

Reparațiile și lucrările care nu sunt descrise în prezentul manual pot fi efectuate numai de personal calificat și autorizat.

Utilizați numai accesorii și piese de schimb originale.

Înainte de a-l pune în funcțiune, efectuați un control vizual al utilajului.

Întreține utilajul în stare curată, în special orificiile de aerisire. Nu stropiți niciodată cu apă corpul utilajului! Nu curățați materialele plastice cu lichide inflamabile sau toxice. Pentru a curăța, folosiți numai o cârpă umedă.

Numai un utilaj întreținut și îngrijit cu regularitate poate fi de un ajutor real. Întreținerea și grija insuficientă de utilaj poate duce la accidente neprevăzute.

În caz de necesitate, veți găsi lista pieselor de schimb pe pagina [www.guede.com](http://www.guede.com).

## Garanție

Perioada de garanție de 12 luni la o utilizare industrială, 24 de luni pentru consumatori, începând cu data achiziției aparatului.

Garanția se referă în exclusivitate la defecțiunile provocate de defectele de material sau de producție. La reclamația în perioada de garanție trebuie prezentat documentul de achiziție original, cu data vânzării.

Garanția nu ia în considerare utilizarea neprofesională, ca de ex. suprasolicitarea utilajului, utilizarea forțată, defectarea prin intervenție străină sau cu obiecte străine. Nerespectarea modului de utilizare și de montaj ca și uzura normală de asemeni nu intră în garanție.

### Informații importante pentru client

Atragem atenția că înapoierea utilajului în timpul perioadei de garanție și după aceasta trebuie efectuată numai în ambalajul original. Această măsură este luată pentru a se evita deteriorarea inutilă în timpul transportului și soluționarea deseori controversată a acesteia. Utilajul este protejat în mod optim numai în ambalajul original, astfel este asigurată și soluționarea rapidă și fără piedici a reclamației.

## Service

Aveți întrebări de ordin tehnic? Reclamații? Aveți nevoie de piese de schimb sau de manualul de operare? Pe site-ul nostru [www.guede.com](http://www.guede.com), la secția de Servis vă vom ajuta în mod rapid și nebirocratic. Vă rugăm să ne ajutați să vă ajutăm. Pentru ca utilajul dvs. să poată fi identificat în caz de reclamație, avem nevoie de numărul seriei, numărul comenzii și de anul de producție. Toate aceste date le veți găsi pe plăcuța de tip.

Tel.: +49 (0) 79 04 / 700-360

Fax: +49 (0) 79 04 / 700-51999

E-Mail: [support@ts.guede.com](mailto:support@ts.guede.com)



---

### **Original – EG-Konformitätserklärung**

Hiermit erklären wir, dass die nachfolgend bezeichneten Geräte aufgrund ihrer Konzipierung und Bauart sowie in den von uns in Verkehr gebrachten Ausführungen den einschlägigen, grundlegenden Sicherheits- und Gesundheitsanforderungen der EG-Richtlinien entsprechen.

Bei einer nicht mit uns abgestimmten Änderung der Geräte verliert diese Erklärung Ihre Gültigkeit.

### **Translation of the EC-Declaration of Conformity**

We, hereby declare the conception and construction of the below mentioned appliances correspond - at the type of construction being launched - to appropriate basic safety and hygienic requirements of EC Directives.

In case of any change to the appliance not discussed with us the Declaration expires.

### **Traduction de la déclaration de conformité CE**

Nous, Déclarons par la présente que les appareils indiqués répondent du point de vue de leur conception, construction ainsi que de leur réalisation mise sur le marché, aux exigences fondamentales correspondantes des directives de la CE en matière de sécurité et d'hygiène. Cette déclaration perd sa validité après une modification de l'appareil sans notre approbation préalable.

### **Traduzione della dichiarazione di conformità CE**

Dichiariamo con il presente noi, che la concezione e costruzione degli apparecchi elencati, nelle realizzazioni che stiamo introducendo alla vendita, sono conforme ai requisiti principali delle direttive CE sulla sicurezza ed igiene.

Nel caso della modifica dell'apparecchio da noi non autorizzata, la presente dichiarazione perde la propria validità.

### **Vertaling van de EG-Conformiteitverklaring**

Hiermede verklaren wij, dat de genoemde machine, op grond van zijn ontwerp en bouwwijze, evenals de door ons in omloop gebrachte uitvoeringen, aan de desbetreffende fundamentele veiligheids- en gezondheidverordeningen van de EG-richtlijnen voldoen. Bij een niet met ons overeengekomen wijziging aan het apparaat verliest deze verklaring haar geldigheid.

### **Prékald prohlášení o shodě EU**

Tímto prohlasujeme my, že koncepce a konstrukce uvedených přístrojů v provedeních, která uvádíme do oběhu, odpovídá příslušným základním požadavkům směrnice EU na bezpečnost a hygienu. V případě změny přístroje, která s námi nebyla konzultována, ztrácí toho prohlášení svou platnost.

### **Peklad vyhlásenie o zhode EÚ**

Týmto vyhlasujeme my, že koncepcia a konštrukcia uvedených prístrojov vo vyhotoveniach, ktoré uvádzame do obehu, zodpovedá príslušným základným požiadavkám smernice EÚ na bezpečnosť a hygienu. V prípade zmeny prístroja, ktorá s nami nebola konzultovaná, stráca toho vyhlásenie svoju platnosť.

### **Fordításá azonossági nyilatkozat EU**

Ezzel kijelentjük mi, a hogy a lentiekben megjelölt gépipari termék, koncepciója és tervezése, az általunk forgalomba kerülő kivitelezésben, megfelel az EU illetékes biztonsági és higiéniai szabályzatok alapkövetelményeinek. A gépen, a velünk való konzultáció nélkül végzett változások esetén, a jelen nyilatkozat érvényességét veszti.

### **Prevod izjava o ustreznosti EU**

S tem izjavljamo, da koncepcija in gradba spodaj navedenih naprav v izvedbah, ki jih uvajamo na trg, odgovarja pristojnim osnovnim zahtevam smernic EU za varnost in higieno. V primeru spremembe naprave, o kateri se niste posvetovali z nami, ta izjava izgubi svojo veljavnost.

### **Prevođenje u Izjava o sukladnosti EU**

Ovime izjavljujemo da koncepcija i konstrukcija navedenih strojeva u izvedbi u kojoj se isti puštaju u promet, udovoljavaju odgovarajućim osnovnim zahtjevima smjernica EU u području sigurnosti i higijene. Ova Izjava prestaje važiti u slučaju promjene opreme izvršene bez naše suglasnosti.

### **Превод на Декларация за съответствие с ЕС**

С това декларираме ние, че концепцията и конструкцията на посочените уреди в изпълнения, които пускаме в обръщение, отговарят на съответните изисквания на инструкциите на ЕС за безопасност и хигиена. В случай на изменение на уреда, което не е било консултирано с нас, тази декларация губи своята валидност.

### **Traducere a declarație de conformitate UE**

Prin prezenta noi declarăm, că concepția și construcția utilajelor prezentate, în execuția în care sunt puse în circulație, sunt conforme cu exigențele de bază aferente directivelor UE privind securitatea și igiena. În cazul modificărilor pe utilaj care nu au fost consultate cu noi, prezenta declarație își pierde valabilitatea.

### **Prevođenje u Izjava o usklađenosti sa propisima EU**

Ovim izjavljujemo da koncepcija i konstrukcija navedenih uređaja, a u izvedbi u kojoj se isti puštaju u promet, zadovoljavaju odgovarajuće osnovne zahteve iz direktiva EU u vezi sa sigurnošću i higijenom. Ova izjava prestaje da važi u slučaju promena na opremi izvršenih bez naše saglasnosti.

### **Tłumaczenie Deklaracji zgodności WE**

Niniejszym oświadczamy, my że koncepcja i konstrukcja przedstawionych poniżej urządzeń w wersji, która jest wprowadzona do obiegu, odpowiada stosownym podstawowym wymogom dyrektyw UE dotyczących bezpieczeństwa i higieny. Niniejsza deklaracja przestaje obowiązywać w przypadku zmiany urządzenia, która nie została z nami skonsultowana.

### **AT uygunluk beyanı tercümesi**

Beyan ederiz ki aşağıda belirtilen piyasaya sürdüğümüz modellerin tasarım ve yapıları itibarıyla güvenli ve hijyen ile ilgili AB yönetmeliklerine uygun olduğunu beyan ederiz. Aletlerde bize danışılmadan yapılacak bir değişiklik durumunda işbu beyanname geçerliliğini yitirir.

---

**Batterielader** | Battery charger | Chargeur de batterie | Ricarica della batteria | Accu lader | Nabijeecka baterii | Nabijacka betérii | Akkumulátor töltő | Polnilac za akumulatorje | Punjač akumulatora | Зарядно устройство за батерии | Њсáárcátor батерии

# 85074 / V 421

### Einschlägige EG-Richtlinien

Appropriate EU Directives | Directives de la CE applicables | Prohlášení o shodě EU | Vyhlásenie o zhode EU | Desbetreffende EG-Richtlinien | Direttive CE applicabili | Illetékes EU előírások | Primjenjive smjernice EU | Uporabne smernice EU | Directivele UE aferente | Съответни наредби на ЕС | Primjenjive smjernice EU | Stosowne dyrektywy UE | Њгјии AB yónetmelikleri

- |   |  |
|---|--|
| <input checked="" type="checkbox"/> 2014/35/EC      | <input checked="" type="checkbox"/> 2014/30/EC |
| <input type="checkbox"/> 2009/105/EC                | <input type="checkbox"/> 1907/2006/EC          |
| <input checked="" type="checkbox"/> 2011/65/EC ROHS | <input type="checkbox"/> 2009/142/EC           |
| <input type="checkbox"/> 89/686/EEC (PPE)           | <input type="checkbox"/> 1935/2004/EC          |
| <input type="checkbox"/> 2006/42/EC                 | <input type="checkbox"/>                       |
| <input type="checkbox"/> <b>Annex IV</b>            |  |
| Notified Body                                       | Name:  |
| No:   | Address:                                       |

Type Ex. Cert.-No.:

97/68/EC  
Emission No.:

2000/14/EC\_2005/88/EC

### Konformitätsbewertungsverfahren

Method of compliance assessment | Mode d'examen de la conformité | Modo di valutazione della conformità | Conformiteitsbeoordelingsprocedure | Způsob posouzení shody | Spóšob posúdenia zhody | Az azonoság megítélésének a módja | Način presoje istovetnosti | Način ocjenjivanja sukladnosti | Начин на обсъждане на сходство | Modul de evaluare a conformității | Način ocjenjivanja usklađenosti | Uygunluk deęerlendirme usulü | Metoda oceny zgodności **Annex V**

Wolpertshausen, 19.08.2016

### Helmut Arnold

**Geschäftsführer** | Managing Director | Gérant | Amministratore delegato | Bedrijfsleider | Jednatel' | Konatel' | Úgyvezető igazgató | Direktor | Direktor | Управител | Administrator | Direktor | Sirket temsilcisi | Durektor Güde GmbH & Co. KG, Birkichstraße 6, 74549 Wolpertshausen, Germany

### Joachim Bürkle

GÜDE GmbH & Co. KG, Birkichstraße 6, 74549 Wolpertshausen, Germany

### Bevollmächtigt die technischen Unterlagen zusammenzustellen.

Authorized to compile the technical file | Autorisé à compiler la documentation technique. | Autorizzato alla preparazione della documentazione tecnica | Gemachtigd voor samenstelling van de technische documenten +| Zplnomocněn k sestavování technických podkladů. | Splnomocneny zostavit technické podklady. | Műszaki dokumentáció összeállításra felhatalmazva | Pooblaščen za izdelavo spisov tehnične dokumentacije. | Ovlašten za formiranje tehničke dokumentacije. | Упълномощен за съставяне на техническата документация | İmputernicit să elaboreze documentația tehnică. | Ovlašten za formiranje tehničke dokumentacije. | Teknik evrakları hazırlamakla görevlendirilmiştir. | Upelnomocniony do zestawienia danych technicznych

### Angewandte harmonisierte Normen

Harmonised standards used | Normes harmonisées applicables | Použité harmonizované normy | Použité harmonizované normy | Gebruikte harmoniserende normen | Applicate norme armonizzate | Használt harmonizált normák | Primjenjeni harmonizirani standardi | Uporabljeni usklajeni standardi | Norme armonizate folosite | Използвани хармонизирани норми | Primjenjeni harmonizirani standardi | Wykorzystane zharmonizowane normy | Kullanılan uyum normları

EN 60335-1:2012/A11:2014

EN 60335-2-29:2004/A2:2010

EN 62233:2008; AfPS GS 2014:01 PAK

EN 55014-1-2:2006+A1+A2

EN 55014-2:1997+A1+A2

EN 61000-3-2:2014

EN 61000-3-11:2000

### Garantierter Schalleistungspegel

Guaranteed sound power level | Niveau de puissance acoustique garanti | Livello di potenza sonora garantito | Gegarandeerd geluidsrukniveau | Zaručená hladina akustického výkonu | Garantovaná hladina akustického výkonu | Garantált akusztikus teljesítményszint | Zajamčena ravan akustične zmogljivosti | Garantirana razina akustičke snage | Гарантирано ниво на звукова мощност | Nivelul garantat al puterii sunetului | Garantovani nivo akustične snage | Garanti edilen gürlütlü emisyonu seviyesi | Gwarantowany poziom mocy akustycznej

L<sub>WA</sub> dB (A)

### Gemessener Schalleistungspegel

Measured sound power level | Niveau de puissance acoustique mesuré | Livello di potenza sonora misurato | Gemeten geluidsrukniveau | Naměřená hladina akustického výkonu | Namerana hladina akustického výkonu | Mért akusztikus teljesítményszint | Zajamčena ravan akustične zmogljivosti | Izmerjena razina akustičke snage | Измерено ниво на звукова мощност | Nivel măsurat al puterii sunetului | Izmereni nivo akustične snage | Ölçülen gürlütlü emisyonu seviyesi | Zmierzony poziom mocy akustycznej

L<sub>WA</sub> dB (A)



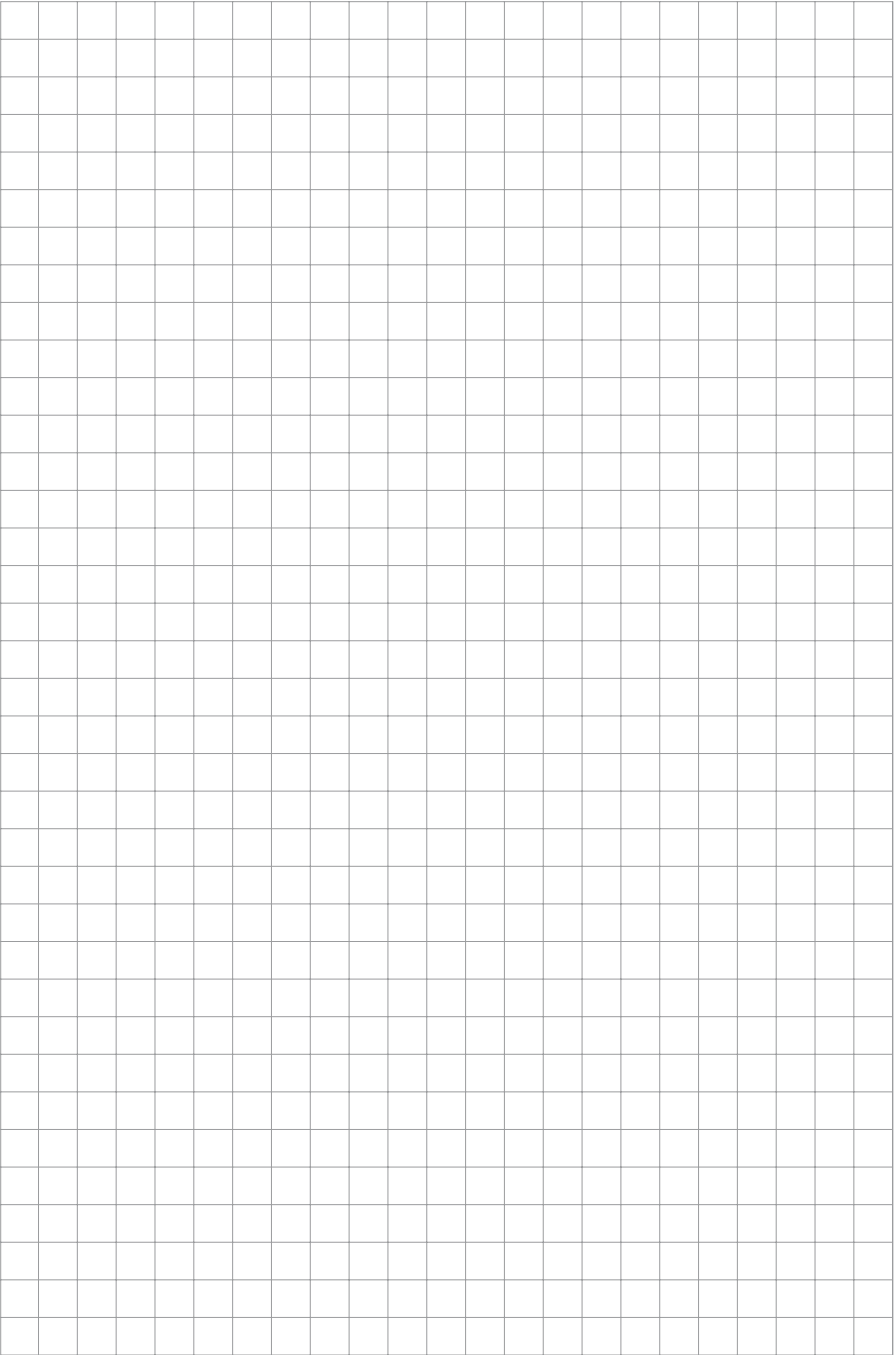

GÜDE GmbH & Co. KG  
Birkichstrasse 6  
74549 Wolpertshausen  
Deutschland  
Tel.: +49-(0)7904/700-0  
Fax.: +49-(0)7904/700-250  
eMail: info@guede.com

